

UNIVERSIDADE FEDERAL DE SÃO CARLOS
CENTRO DE CIÊNCIAS EXATAS E DE TECNOLOGIA
PROGRAMA DE PÓS-GRADUAÇÃO
EM CIÊNCIA DA COMPUTAÇÃO

**Cores e seus significados no Senso Comum para apoiar a
colaboração na aprendizagem via Web:**
uma solução em forma de Padrões de *Design* Motivacionais

Ana Luiza Dias

São Carlos
Setembro/2009

**Ficha catalográfica elaborada pelo DePT da
Biblioteca Comunitária da UFSCar**

D541cs

Dias, Ana Luiza.

Cores e seus significados no senso comum para apoiar a colaboração na aprendizagem via web : uma solução em forma de Padrões de *Design* Motivacionais / Ana Luiza Dias. -- São Carlos : UFSCar, 2009.

97 f.

Acompanha Anexo e Apêndice em CD-ROM.

Dissertação (Mestrado) -- Universidade Federal de São Carlos, 2009.

1. Interação homem-máquina. 2. Padrões motivacionais. 3. Motivação na educação. 4. Senso comum. 5. Cores. 6. Emoções. I. Título.

CDD: 004.019 (20^a)

Universidade Federal de São Carlos
Centro de Ciências Exatas e de Tecnologia
Programa de Pós-Graduação em Ciência da Computação

**“Cores e seus significados no Senso Comum para
apoiar a colaboração na aprendizagem via Web:
uma solução em forma de Padrões de Design
Motivacionais”**

ANA LUIZA DIAS

Dissertação de Mestrado apresentada ao
Programa de Pós-Graduação em Ciência da
Computação da Universidade Federal de São
Carlos, como parte dos requisitos para a
obtenção do título de Mestre em Ciência da
Computação

Membros da Banca:

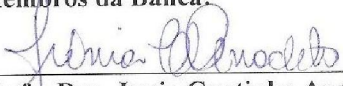

Profa. Dra. Junia Coutinho Anacleto
(Orientadora - DC/UFSCar)

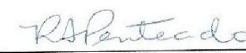

Profa. Dra. Rosângela A. Dellosso Penteadó
(Co-Orientadora - DC/UFSCar)

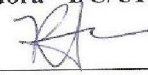

Profa. Dra. Roseli de Deus Lopes
(POLI/USP)



Prof. Dr. Valter Vieira de Camargo
(DC/UFSCar)

São Carlos
Setembro/2009

Dedico essa Dissertação:

*Aos meus pais amados, **Zeneida e Albano**, pelo amor, pelo carinho, pelo incentivo constante, pela torcida diária, pelo entusiasmo a cada conquista e que mesmo de longe, sempre transmitiram a tranqüilidade e a segurança que eu precisei. Vocês são meu orgulho, exemplos de determinação, trabalho, solidariedade e muito amor.*

*Ao meu querido irmão, **Albano Júnior**, pela união de sempre, pelo carinho, admiração, por me motivar sempre e por ser um grande amigo nas horas difíceis.*

*Ao meu noivo, **Jailson**, que apesar da distância e saudade, sempre foi paciente durante os momentos difíceis, carinhoso e presente durante toda essa caminhada.*

*À minha cunhada, **Luciana**, pela amizade, momentos de descontração e expectativas para as reuniões de sextas-feiras em casa, onde os problemas eram esquecidos.*

Vocês são tudo pra mim, amo muito vocês!!

Agradecimentos

À Deus por estar sempre presente em minha vida, guiando meus passos, colocando pessoas especiais no meu caminho e me dando forças para seguir sempre em frente.

Aos meus familiares e amigos distantes, pelos momentos de descontração, orações e torcida constante para que eu chegasse até aqui.

Aos professores da PUC que sempre torceram por mim e pelo meu sucesso, em especial ao Barrére, meu amigo e orientador de Iniciação Científica da Graduação que sempre me orientou e torceu pela minha felicidade.

À Junia, que foi muito mais que uma orientadora dando assistência constante nessa pesquisa, mas uma amiga para todos os momentos e que com certeza, ficarão lembranças ótimas e inesquecíveis.

Às co-orientadoras Luciana Martha Silveira e Rosângela Aparecida Delosso Penteadó, sempre dispostas, pelo incentivo e dedicação nesta pesquisa.

À Fati Cintra, que me recebeu de braços abertos e que me ajudou em boa parte desta pesquisa, principalmente no apoio a classificação das emoções do senso comum e a organização do estudo de caso.

Aos amigos do laboratório, pelo apoio moral e prático na realização dessa pesquisa, Fabiano, Alexandre, Eliane, Alessandro, David, Johana, Gilberto, Laís, Diego, Mikio, Bruno, em especial, ao Marcos Alexandre, que compartilhou as alegrias, as dificuldades do dia a dia do trabalho no Laboratório e que se tornou um grande amigo.

Ao Samuel Buchdid, que se dispôs sempre muito atencioso, a me ajudar com seus materiais, seu conhecimento e leitura da Dissertação. À Vânia Neris pelas importantes contribuições nesse trabalho.

As meninas da república, Luciana, Jaqueline e Ana Carolina, pela convivência tranqüila durante esses anos.

Aos alunos e professores voluntários sem os quais o estudo de caso desta pesquisa não teria se realizado.

Aos funcionários do DC-UFSCar pela atenção e colaboração.

Ao CNPQ e à FAPESP, pelo Financiamento parcial desta pesquisa.

A todos que de forma direta ou indireta contribuíram para a realização deste trabalho.

Meus sinceros agradecimentos!

Resumo

A aprendizagem colaborativa apoiada por computadores aumenta em consequência da tendência das escolas em assumir a inclusão digital no seu currículo e explorar essa potencialidade como alternativa complementar à metodologia de ensino tradicional. Nessa nova prática, o conhecimento de cada indivíduo é valorizado e contribui para a construção da aprendizagem, que é do grupo. Entretanto, nem sempre a aprendizagem colaborativa por meio de ambiente computacional se torna efetiva, podendo gerar falta de motivação, pouco engajamento e pouca colaboração, já que existem limitações nas propostas computacionais, que devem ser vistas sempre como complementares à interação presencial. Há sempre uma dificuldade em envolver os aprendizes nas atividades de aprendizagem, levá-los a persistir nas tarefas desafiadoras e a valorizar a educação, de maneira geral. Para amenizar a desigualdade de condições sócio-econômicas e prover soluções que considerem os valores culturais de cada aprendiz envolvido em uma tarefa colaborativa, neste trabalho é apresentada a formalização de um Conjunto de Proto-Padrões de Design Motivacional baseado em cores e seus significados culturais construídos no senso comum do brasileiro. Esse conjunto pretende apoiar o *design* de soluções educacionais para a Web que promova a colaboração, já que as cores podem destacar pontos importantes e facilitar a leitura do conteúdo, aumentando, conseqüentemente, a satisfação de uso do recurso computacional e o engajamento do aprendiz na sua aprendizagem. O conhecimento de senso comum considerado vem da base de conhecimento do Projeto *Open Mind Common Sense – Brasil* (OMCS-Br) (<http://www.sensocomum.ufscar.br>). Como forma de validação da proposta deste trabalho, a interface de um ambiente educacional colaborativo Web foi modificada aplicando um dos Proto-Padrões formalizados, e o ambiente foi usado na Escola Educacional Vivência-Anglo S.S. de Itapira/SP, parceira do LIA nos estudos das aplicações computacionais para educação infantil, onde foi desenvolvido um estudo de caso. Os resultados mostram a potencialidade das cores como estímulo à motivação e conseqüentemente ao aprendizado, assim como o interesse de educadores e aprendizes em utilizar ambientes educacionais colaborativos Web, somando potencial ao paradigma de aprendizagem tradicional, agora com o apoio computacional.

Abstract

Collaborative learning supported by computers increases due to the tendency schools have to get assumed to digital inclusion in curriculum and to explore this potential as an alternative complementary to the traditional teaching methodology. According to this new practice the individual skills are valued and contribute to build up learning, which belongs to the group. However, it can be seen that learning through computing environment is not always effective because it can generate lack of motivation, little involvement and collaboration as there are limitations in computational proposals, which must always be seen as complementary to face interaction. It is always difficult to engage apprentices in learning activities in order to motivate them both to persist in challenging tasks and to value education, generally. In order to minimize the inequality of socioeconomic conditions and provide solutions that can consider cultural values of each learner involved in a collaborative task, this work shows the formalization of a Motivational Design Proto-Pattern Set based on colors and their cultural meanings built in common sense of the Brazilian. This set aims to support educational solution design to Web, which promotes collaboration, since colors may highlight important points, facilitate content reading and consequently, increase the satisfaction of use of computer resources and engagement of apprentice in their learning. The common sense used comes from the knowledge base of the Open Mind Common Sense Brazil Project (OMCS-Br) (<http://www.sensocomum.ufscar.br>). In order to validate this work, a Web collaborative educational environment has been modified changed applying on one of the formalized proto-patterns, and the environment was used in Vivência-Anglo S.S. Educational School in Itapira/SP, a partner in the LIA in the study of computer applications for childhood education, where was developed a case study. The results have pointed out the potential of color as a stimulus to motivation and learning, as well as the interest between educators and apprentices on Web collaborative educational environments, breaking the learning traditional paradigm, now with the computer support.

Lista de Abreviaturas

IBGE	Instituto Brasileiro de Geografia e Estatística
IHC	Interação Humano Computador
LIA	Laboratório de Interação Avançada
LP	Linguagem de Padrões
OMCS	<i>Open Mind Common Sense</i>
OMCS-Br	<i>Open Mind Common Sense - Brasil</i>
PLML	<i>Pattern Language Markup Language</i>
RPG	<i>Role-Playing Game</i>
SAM	<i>Self Assessment Manikin</i>

Lista de Tabelas

Tabela 1: As maiores dificuldades do educador em sala de aula (ZAGURY, 2008)	7
Tabela 2: Causas das dificuldades para motivar os aprendizes (ZAGURY, 2008).....	7
Tabela 3: Modelos de comportamento de motivação de aprendizes (SEIFERT, 2004).....	10
Tabela 4: Modelos de comportamento de motivação de aprendizes (CLEAR; KASSABOVA, 2005).....	11
Tabela 5: <i>Templates</i> de coleta de conhecimento de senso comum.....	22
Tabela 6: Classificação das emoções do senso comum	26
Tabela 7: Classificação das ações do senso comum.....	29
Tabela 8: Classificação dos objetos do senso comum	30
Tabela 9: Problemas identificados na motivação de aprendizes	44
Tabela 10: Elementos utilizados no Conjunto de Padrões de <i>Design</i> Motivacionais.....	45
Tabela 11: Dados do perfil dos educadores.....	68
Tabela 12: Informações sobre o uso do computador pelos educadores.....	68
Tabela 13: Informações sobre o Questionário Pré-seção dos aprendizes do Grupo 1.....	71
Tabela 14: Informações sobre o Questionário Pré-seção dos aprendizes do Grupo 2.....	72
Tabela 15: Votos para a interface Cinza	74
Tabela 16: Votos para a interface utilizando o Padrão P2	75
Tabela 17: Informações sobre a história do Grupo 1	76
Tabela 18: Informações sobre a história do Grupo 2.....	77
Tabela 19: Informações sobre o Questionário Pós-seção dos aprendizes do Grupo 1	78
Tabela 20: Informações sobre o Questionário Pós-seção do educador do Grupo 1	80
Tabela 21: Informações sobre o Questionário Pós-seção dos aprendizes do Grupo 2	81
Tabela 22: Informações sobre o Questionário Pós-seção do educador do Grupo 2	84

Lista de Figuras

Figura 1: Exemplo do processo de retro-alimentação do Projeto OMCS-Br.....	15
Figura 2: Ergonomia e a hedonomia derivados do conceito de Maslow (HANCOCK <i>et al.</i> , 2005)	17
Figura 3: Exemplo de dados coletados pelo <i>Template</i> 10 do Projeto OMCS-Br.....	23
Figura 4: Exemplo de tons da cor amarela coletados do Projeto OMCS-Br.....	33
Figura 5: Porcentagem de fatos coletados sobre cores e emoções do Projeto OMCS-Br	34
Figura 6: Exemplo de tons da cor azul coletados do Projeto OMCS-Br	34
Figura 7: Combinação entre objetos e ações da cor laranja coletados do Projeto OMCS-Br	37
Figura 8: Exemplo de tons da cor roxa coletados do Projeto OMCS-Br.....	39
Figura 9: Esquema de blocos para entender a estrutura dos Padrões formalizados	47
Figura 10: Círculo cromático Cores-pigmento transparentes.....	48
Figura 11: Aplicação do Padrão P2 no ambiente <i>Contexteller</i> – interface do Aprendiz	60
Figura 12: Aplicação do Padrão P2 no ambiente <i>Contexteller</i> – interface do Educador.....	61
Figura 13: Base do Método de Avaliação da qualidade afetiva (adaptado de Hayashi <i>et al.</i> , 2008)	64
Figura 14: Modelo de Auto-Avaliação (SAM)	65
Figura 15: Fotos dos participantes na infra-estrutura física do estudo de caso	69
Figura 16: Respostas compiladas do SAM – interface Cinza	74
Figura 17: Exemplo da divisão de pontos do Questionário SAM	74
Figura 18: Respostas compiladas do SAM – interface utilizando o Padrão P2	75
Figura 19: Respostas compiladas do SAM-síntese – interface Cinza.....	85
Figura 20: Respostas compiladas do SAM pelo educador – interface Cinza.....	85
Figura 21: Respostas compiladas do SAM-síntese – interface utilizando o Padrão P2.....	86
Figura 22: Respostas compiladas do SAM pelo educador – interface utilizando o Padrão P2	86

Lista de Apêndices¹

APÊNDICE I. Carta Convite para participar do estudo de caso - Aprendiz e Educador.

APÊNDICE II. Termo de consentimento livre e esclarecido utilizado no estudo de caso - Aprendiz e Educador.

APÊNDICE III. Questionário Pré-sessão aplicado no estudo de caso - Aprendiz.

APÊNDICE IV. Questionário SAM - Aprendiz (ambiente cinza e com padrão).

APÊNDICE V. Questionário Pós-sessão aplicado no estudo de caso - Aprendiz.

APÊNDICE VI. Questionário SAM Síntese - Aprendiz (ambiente cinza e com padrão).

APÊNDICE VII. Questionário Pré-sessão aplicado no estudo de caso - Educador.

APÊNDICE VIII. Questionário SAM - durante a criação do ambiente - Educador.

APÊNDICE IX. Questionário Pós-sessão - após a criação do ambiente - Educador.

APÊNDICE X. Questionário SAM - Educador (ambiente cinza e com padrão).

APÊNDICE XI. Questionário Pós-sessão aplicado no estudo de caso - Educador.

APÊNDICE XII. Lista de publicações

¹ Todos os apêndices encontram-se disponíveis no CD.

Lista de Anexos²

ANEXO 1. Frases de senso comum sobre cores e emoções coletadas pelo Projeto OMCS-Br.

ANEXO 2. Frases de senso comum sobre cores e ações coletadas pelo Projeto OMCS-Br.

ANEXO 3. Frases de senso comum sobre cores e objetos coletadas pelo Projeto OMCS-Br.

ANEXO 4. Frases negativas de senso comum sobre cores coletadas pelo Projeto OMCS-Br.

ANEXO 5. Imagens de cores do senso comum coletadas pelo Projeto OMCS-Br.

ANEXO 6. Códigos HTML considerados na divisão das cores dos *Templates* 2, 3 e 7 com o apoio do *Template* 10.

ANEXO 7. Transcrição das respostas dadas pelos aprendizes ao questionário Pré-sessão.

ANEXO 8. Transcrição das respostas dadas pelos aprendizes ao questionário SAM (ambiente cinza e com padrão).

ANEXO 9. Transcrição das respostas dadas pelos aprendizes ao questionário Pós-sessão.

ANEXO 10. Transcrição das respostas dadas pelos aprendizes ao questionário SAM Síntese (ambiente cinza e com padrão).

ANEXO 11. Transcrição das respostas dadas pelos educadores ao questionário Pré-sessão.

ANEXO 12. Transcrição das respostas dadas pelos educadores ao questionário SAM – durante a criação do ambiente.

ANEXO 13. Transcrição das respostas dadas pelos educadores ao questionário Pós-sessão – após a criação do ambiente.

ANEXO 14. Transcrição das respostas dadas pelos educadores ao questionário SAM (ambiente cinza e com padrão).

ANEXO 15. Transcrição das respostas dadas pelos educadores ao questionário Pós-sessão.

ANEXO 16: Interface Original do *Contexteller*.

ANEXO 17: Tentativas de aplicar um dos Padrões de *Design* Motivacionais na interface do *Contexteller*.

² Todos os anexos encontram-se disponíveis no CD.

Sumário

1. INTRODUÇÃO	1
1.1. MOTIVAÇÃO	1
1.2. OBJETIVO	2
1.3. METODOLOGIA DE TRABALHO ADOTADA	2
1.4. ORGANIZAÇÃO DO TRABALHO.....	3
2. O PROCESSO DE APRENDIZAGEM E A MOTIVAÇÃO DOS APRENDIZES.....	5
2.1. CONSIDERAÇÕES INICIAIS	5
2.2. O APRENDIZADO COM O APOIO DA TECNOLOGIA COMPUTACIONAL	6
2.2.1. <i>As maiores dificuldades dos educadores em sala de aula.....</i>	<i>7</i>
2.2.1.1. Motivação: definição	8
2.3. A QUESTÃO DA MOTIVAÇÃO PARA A APRENDIZAGEM.....	9
2.3.1. <i>Modelos de comportamento de motivação de aprendizes usando tecnologias.....</i>	<i>9</i>
2.3.2. <i>Modelos de comportamento de motivação de aprendizes usando tecnologias colaborativas.....</i>	<i>11</i>
2.4. CORES E MOTIVAÇÃO	13
2.5. SENSO COMUM	13
2.6. A IMPORTÂNCIA DO VALOR AFETIVO NO <i>DESIGN</i> DE AMBIENTES WEB	17
2.7. PADRÕES: DEFINIÇÃO E USO	19
2.8. CONSIDERAÇÕES FINAIS.....	19
3. CORES E SEUS SIGNIFICADOS NO SENSO COMUM DO PROJETO OMCS-BR.....	21
3.1. CONSIDERAÇÕES INICIAIS	21
3.2. A UTILIZAÇÃO DO PROJETO OMCS-BR PARA ESTA PESQUISA	21
3.2.1. <i>Templates relacionados às cores do Projeto OMCS-Br.....</i>	<i>22</i>
3.2.2. <i>Termos básicos de cor</i>	<i>23</i>
3.2.3. <i>Cores e seus significados organizados em emoções, ações e objetos</i>	<i>24</i>
3.2.3.1. Classificando cores e emoções	24
3.2.3.2. Classificando cores e ações	29
3.2.3.3. Classificando cores e objetos.....	30
3.2.4. <i>Análise dos fatos de senso comum relativos às cores</i>	<i>32</i>
3.2.4.1. Amarelo	32
3.2.4.2. Azul.....	33
3.2.4.3. Branco	35
3.2.4.4. Cinza	35
3.2.4.5. Laranja.....	36
3.2.4.6. Marrom.....	37
3.2.4.7. Preto	38
3.2.4.8. Rosa.....	38
3.2.4.9. Roxo.....	39
3.2.4.10. Verde.....	40

3.2.4.11.	Vermelho.....	41
3.3.	CONSIDERAÇÕES FINAIS.....	42
4.	CONJUNTO DE PADRÕES DE <i>DESIGN</i> MOTIVACIONAIS	43
4.1.	CONSIDERAÇÕES INICIAIS	43
4.2.	PROBLEMAS DE COMPORTAMENTO DE MOTIVAÇÃO DE APRENDIZES IDENTIFICADOS	43
4.3.	ELEMENTOS UTILIZADOS NO CONJUNTO DE PADRÕES DE <i>DESIGN</i> MOTIVACIONAIS	45
4.4.	CONJUNTO DE PADRÕES DE <i>DESIGN</i> MOTIVACIONAIS BASEADO EM CORES	47
4.4.1.	<i>Padrões de Design Motivacionais baseados em cores.....</i>	<i>50</i>
4.5.	APLICANDO O PADRÃO DE <i>DESIGN</i> MOTIVACIONAL.....	59
4.6.	CONSIDERAÇÕES FINAIS.....	62
5.	DESENVOLVIMENTO DO ESTUDO DE CASO	63
5.1.	CONSIDERAÇÕES INICIAIS	63
5.2.	MÉTODO DE PESQUISA UTILIZADO	63
5.3.	PLANEJAMENTO DO ESTUDO DE CASO	66
5.4.	DESCRIÇÃO DO CENÁRIO.....	68
5.4.1.	<i>Seleção e perfil dos educadores e aprendizes</i>	<i>68</i>
5.4.2.	<i>Infra-estrutura física.....</i>	<i>69</i>
5.4.3.	<i>Tempo de duração e artefatos criados.....</i>	<i>70</i>
5.5.	RESULTADOS E DISCUSSÃO	70
5.5.1.	<i>Questionário Pré-sessão</i>	<i>70</i>
5.5.1.1.	Grupo 1: Interface Cinza.....	71
5.5.1.2.	Grupo 2: Interface utilizando o Padrão de <i>Design</i> Motivacional P2.....	72
5.5.2.	<i>Questionário SAM.....</i>	<i>73</i>
5.5.2.1.	Grupo 1: Interface Cinza.....	73
5.5.2.2.	Grupo 2: Interface utilizando o Padrão de <i>Design</i> Motivacional P2.....	75
5.5.3.	<i>Logs da Interação.....</i>	<i>76</i>
5.5.3.1.	Grupo 1: Interface Cinza.....	76
5.5.3.2.	Grupo 2: Interface utilizando o Padrão de <i>Design</i> Motivacional P2.....	77
5.5.4.	<i>Questionário Pós-sessão.....</i>	<i>78</i>
5.5.4.1.	Grupo 1: Interface Cinza.....	78
5.5.4.2.	Grupo 2: Interface utilizando o Padrão de <i>Design</i> Motivacional P2.....	81
5.5.5.	<i>Questionário SAM-síntese.....</i>	<i>84</i>
5.5.5.1.	Grupo 1: Interface Cinza.....	85
5.5.5.2.	Grupo 2: Interface utilizando o Padrão de <i>Design</i> Motivacional P2.....	86
5.6.	CONSIDERAÇÕES FINAIS.....	87
6.	CONCLUSÕES E TRABALHOS FUTUROS.....	88
6.1.	SÍNTESE DOS PRINCIPAIS RESULTADOS	88
6.2.	DIFICULDADES A SEREM SUPERADAS	89
6.3.	TRABALHOS FUTUROS	90
	REFERÊNCIA	92

1. Introdução

1.1. Motivação

Atualmente, as escolas têm incorporado ao aprendizado, o apoio da tecnologia computacional como forma de atingir novos públicos e desenvolver novas metodologias de ensino. De acordo com Papert (1985), o uso de computadores na educação pode ser uma ferramenta de auxílio importante ao processo de aprendizado, já que os aprendizes podem construir o conhecimento em conjunto com os colegas e com o educador.

No entanto, existem algumas dificuldades que impedem a inclusão eficaz do computador na educação. Os educadores e os aprendizes estão acostumados com o modelo educacional encontrado nas escolas tradicionais, que é baseado no acúmulo de saberes e na supremacia de um educador que detém o saber constituindo uma pedagogia bancária, da omissão e da passividade, ou seja, educadores “depositam” informações nos aprendizes que por sua vez passam a ser meros depósitos de informações oriundos de um processo de memorização mecanizada (FREIRE, 1996).

O reflexo do costume do modelo educacional tradicional está nos modelos de comportamento de motivação de aprendizes encontrados na literatura (STIPEK, 1996, SEIFERT, 2004, CLEAR; KASSABOVA, 2005), onde se encontram aprendizes cada vez mais desinteressados, desmotivados e que não entendem o porquê de estudar (BOAS, 2008, ZAGURI, 2008).

Dessa maneira, este trabalho pretende reforçar por meio das cores e seus significados culturais a proposta de ambientes computacionais na educação, fazendo com que os aprendizes se tornem mais motivados a estudar, sendo comprometidos com o aprendizado. Acredita-se que na etapa de *design* (projeto da interface), devem-se aplicar as cores e seus significados do senso comum que podem atuar sobre a motivação dos alunos nos ambientes colaborativos Web, uma vez que há uma contextualização cultural dessas cores.

Para alcançar esse resultado, este trabalho utiliza a base de conhecimento de senso comum do Projeto *Open Mind Common Sense* Brasil (OMCS-Br), uma vez que o Projeto tem obtido, entre muitas coisas, informações sobre o que as pessoas sentem quando vêem determinadas cores, o que se lembram quando vêem uma certa cor, qual a cor as pessoas associam com certos conceitos que são apresentados.

1.2. Objetivo

O objetivo deste trabalho é formalizar soluções baseadas em cores para o reforço da mensagem proposta no *design* de ambientes colaborativos Web, considerando os problemas motivacionais encontrados no contexto educacional. Essas soluções são propostas para serem utilizadas por projetistas no desenvolvimento de ambientes educacionais colaborativos Web que estimulem a motivação, colaboração e emoções positivas dos alunos durante o uso desses ambientes, deixando o ambiente mais próximo da realidade de todos e propício para o trabalho em grupo, já que existem muitas diferenças sócio-econômicas entre os aprendizes que trabalham colaborativamente.

Para isso, neste trabalho é apresentado um Conjunto de Proto-Padrões³ de *Design*⁴ Motivacionais baseado em cores aliado aos seus significados construídos no âmbito cultural por meio do senso comum dos brasileiros, retirado do Projeto OMCS-Br. Dessa maneira, os projetistas que utilizarem os Padrões formalizados nesta pesquisa nos ambientes Web desenvolvidos por eles, estarão propiciando um ambiente que mantenha a motivação dos aprendizes atuante ao longo do processo educacional, refletindo também na colaboração com os colegas e conseqüentemente no engajamento e na busca do aprendizado.

1.3. Metodologia de Trabalho Adotada

Para verificar a hipótese de que os aprendizes podem ser motivados por meio das cores, foi adotada neste trabalho a estratégia de estudo de caso. O estudo de caso permite um estudo aprofundado no contexto em que está sendo feita determinada investigação e, de acordo com Yin (2002), é um tipo de investigação empírica que investiga um fenômeno inserido em um contexto da vida real.

Segundo Dias (2000), o estudo de caso consiste em uma investigação detalhada de uma ou mais organizações, ou grupos dentro de uma organização, com vistas a prover uma análise do contexto e dos processos envolvidos no fenômeno em estudo. O fenômeno não está isolado de seu contexto (como nas pesquisas de laboratório), o que é

³ Para facilitar a leitura, os Proto-Padrões formalizados serão chamados de Padrões nos próximos Capítulos.

⁴ O termo *design* citado neste trabalho, vem da conceituação de *Design Patterns*, que capta a essência de uma solução de sucesso para um problema de usabilidade recorrente em sistemas interativos. Isso consiste nos componentes: nome, contexto, problema, evidência (raciocínio, exemplos), solução, referências (para outros padrões), sinopses e créditos (BORCHERS, 2000).

interessante na pesquisa apresentada aqui, que tem interesse nessa relação entre o fenômeno e seu contexto.

Neste trabalho, adotou-se a análise qualitativa dos dados obtidos por meio da realização do estudo de caso, pois considerando a proposta deste trabalho, encontram-se, na estratégia de estudo de caso, as ferramentas necessárias para conduzir a pesquisa, uma vez que se deseja observar o fenômeno da motivação dos aprendizes ao utilizar um ambiente educacional colaborativo Web com uma interface modificada com um dos Padrões de cores formalizado. Além disso, esta análise também se propõe a identificar evidências que comprovem a utilidade das cores e seus significados culturais para o trabalho colaborativo.

As análises são baseadas nos critérios de usabilidade para esse tipo de solução, adotando métodos originados da Engenharia de Usabilidade de Nielsen (1993), como Testes com Usuários. Dessa maneira, considera-se que essas abordagens são adequadas para o alcance dos objetivos deste trabalho.

1.4. Organização do Trabalho

Este trabalho encontra-se organizado da seguinte maneira: no Capítulo 2 é descrito o processo de aprendizagem com o apoio da tecnologia e os problemas encontrados pelos educadores em sala de aula. Também trata a questão da motivação para a aprendizagem e apresenta alguns modelos de comportamento de motivação dos aprendizes. Além disso, apresenta a cor como motivação e o senso comum do projeto OMCS-Br como forma de amenizar as desigualdades dos aprendizes. Por fim, é apresentado o conceito de Padrões e sua utilidade.

No Capítulo 3 é apresentada a metodologia criada para organizar as cores e seus significados no senso comum, contendo classificações de cores, de emoções, de ações e de objetos. Além disso, é apresentado um resumo sobre cada cor definida pelo senso comum. Este Capítulo contém vários Anexos, tais como as frases coletadas pelo Projeto OMCS-Br relativo às cores.

No Capítulo 4 são apresentados os problemas identificados a partir dos modelos de comportamento de motivação dos aprendizes. São também apresentados os elementos básicos eleitos neste trabalho para serem utilizados na Linguagem de Padrões de *Design* Motivacional. Finalmente, é apresentada a Linguagem de Padrões formalizada juntamente com os Padrões. Por fim, é apresentado um ambiente projetado com as cores de um dos Padrões formalizados, o *Contexteller*, que foi escolhido como

ambiente de teste por ser um jogo narrativo de interpretação de personagens e por ter característica a possibilidade de cooperação entre os jogadores, permitindo a socialização. Este Capítulo possui alguns Anexos, tais como as interfaces que foram criadas na tentativa de aplicar um dos Padrões de *Design* Motivacionais na interface do *Contexteller*.

No Capítulo 5 são descritos os objetivos e o escopo do estudo de caso realizado em uma escola brasileira com educadores e aprendizes e também são apresentados os resultados obtidos no estudo de caso. Este Capítulo possui alguns Apêndices e Anexos, tais como a Carta Convite para a participação do estudo de caso e as transcrições dos Questionários respondidos pelos participantes.

Por fim, no Capítulo 6 são apresentadas conclusões sobre o estudo realizado, algumas dificuldades a serem superadas e algumas sugestões para trabalhos futuros.

2. O Processo de aprendizagem e a motivação dos aprendizes

2.1. Considerações Iniciais

De acordo com o educador brasileiro Paulo Freire (1981), o processo de ensinar e aprender pressupõe a existência de encontros. Assim, toda prática educacional envolve, necessariamente, relações de comunicação. Esse pressuposto antecede a existência da Internet ou de qualquer outra tecnologia explorada atualmente. Faz parte do atributo humano, produzir e transmitir conhecimento com autonomia.

“Ninguém educa ninguém, ninguém educa a si mesmo; os homens se educam entre si, mediatizados pelo mundo” (FREIRE, 1981, pág. 79).

Atualmente, a sociedade passa por inserções e mudanças tecnológicas diárias. Essas mudanças podem oferecer recursos que antes não existiam. Seguindo o pensamento de Freire, essas tecnologias podem também oferecer encontro fundamental entre quem aprende e quem ensina. Se essas tecnologias forem utilizadas pedagogicamente, ferramentas *online* podem possibilitar oportunidades em rede para a cooperação, aprendizado e produção do conhecimento.

Recentemente, as escolas têm incorporado a inclusão digital e como seu papel é a transmissão do conhecimento, cabe a elas se apropriar e utilizar ambientes educacionais colaborativos Web para tais fins. Nessa nova prática, os saberes individuais são valorizados e contribuem para a construção, que é do grupo. Dessa maneira, devem ser consideradas as diferenças sócio-econômicas no grupo, que interferem no desempenho de cada aprendiz, pela compreensão da tarefa (por exemplo, o vocabulário adotado) e o estímulo para realizá-la (por exemplo, identificação com o ambiente), refletindo na colaboração coletiva.

Nesse contexto, neste Capítulo é apresentada a aprendizagem com o apoio da tecnologia computacional e os desafios a serem superados para que essa tecnologia seja utilizada de maneira positiva pelos educadores, motivando e apoiando os aprendizes durante o processo de aprendizagem. Para isso, este Capítulo está organizado da seguinte maneira: na Seção 2.2 é apresentado o processo de aprendizado apoiado pela tecnologia e os problemas encontrados pelos educadores em sala de aula. Posteriormente, na Seção 2.3 é tratada a questão da motivação para a aprendizagem e os modelos de comportamento de motivação definido por alguns autores. Na Seção 2.4 é apresentada a cor como fator motivacional, podendo ser usada em ambientes

educacionais colaborativos Web. Na Seção 2.5 é apresentado o senso comum como forma de amenizar as diferenças sócio-econômicas entre os aprendizes e explica o Projeto OMCS-Br utilizado por este trabalho. Na Seção 2.6 é mostrada a importância do valor afetivo no projeto dos ambientes Web, enfatizando o valor da emoção no comportamento humano e na motivação individual. Na Seção 2.7 é apresentada a definição e o uso de Padrões, utilizados nesta pesquisa. Para finalizar, na Seção 2.8 são apresentadas algumas considerações finais do Capítulo, considerando os problemas motivacionais encontrados, para que eles sejam solucionados com o uso das cores no projeto de Ambientes educacionais computacionais Web.

2.2. O aprendizado com o apoio da tecnologia computacional

A tecnologia computacional tem mudado a prática da maioria das atividades, desde as científicas até as empresariais. Seguindo esta tendência, a prática educacional tem adotado sistemas computacionais com fins educacionais. Sabe-se que o uso de computadores na educação pode ser uma ferramenta de auxílio importante ao processo de aprendizado e desenvolvimento da criatividade, conforme afirmado por Papert (1985). Desde o final da década de 60, Papert acreditava que a presença do computador permitiria mudar o ambiente de aprendizagem, de forma que o aprendizado fosse menos doloroso e com êxito.

Motivados por Papert e suas idéias construcionistas, nas quais o computador é a ferramenta utilizada para que o aprendiz construa seu próprio conhecimento criando um artefato palpável como um programa de computador, muitos educadores têm utilizado o computador como uma alternativa à metodologia de ensino tradicional (OLIVEIRA NETTO, 2004).

Os efeitos do computador na escola dependem de diversos fatores, tais como: maior responsabilidade dos aprendizes pelo trabalho, novos laços de entre - ajuda e novas relações educador-aprendiz, podendo refletir na motivação dos aprendizes para a aprendizagem. No entanto, mesmo com o apoio do computador na escola, alguns educadores encontram muitas dificuldades em sala de aula e algumas delas serão relatadas a seguir.

2.2.1. As maiores dificuldades dos educadores em sala de aula

Existe um relativo consenso entre os educadores sobre qual é o principal problema dos aprendizes na escola: a grande maioria aponta a falta de interesse⁵. A dificuldade de envolver os aprendizes nas atividades de aprendizagem, levá-los a persistir nas tarefas desafiadoras e a valorizar a educação, tem sido relatada em artigos, livros e entrevistas.

De acordo com pesquisas do livro “Professor Refém”, lançado pela filósofa e mestra em educação Tânia Zagury (2008), algumas dificuldades do educador em sala de aula podem ser classificadas, conforme apresentado na Tabela 1:

Tabela 1: As maiores dificuldades do educador em sala de aula (ZAGURY, 2008)

Manter a disciplina em sala	22%
Motivar os aprendizes	21%
Fazer a avaliação dos aprendizes	19%
Manter-se constantemente atualizado	16%
A escolha da metodologia adequada a cada unidade ou aula	10%
Usar recursos audiovisuais	3%
Falta de participação e interesse dos pais	1%
Trabalhar com classes cheias	1%
Desrespeito/falta de limite dos aprendizes	1%
Dominar o conteúdo da disciplina	1%
Outras	4%
Não responderam	1%

Na pesquisa realizada por Zagury (2008), a dificuldade em motivar os aprendizes aparece em 2º lugar, com 21%, tornando-se um problema preocupante em sala de aula. Paralelamente a essa pesquisa, Zagury (2008) também apontou alguns índices de dificuldades que os educadores têm em motivar os aprendizes.

Tabela 2: Causas das dificuldades para motivar os aprendizes (ZAGURY, 2008)

Falta de interesse/desmotivação/dos aprendizes/aprendizes dispersos	22%
A motivação fora de sala de aula é maior (comunicação, jogos, internet etc.)	20%
Falta de compromisso/interesse/apoio/da família	9%
Os aprendizes desconhecem/não valorizam a importância da escola/do estudo	9%
O aprendiz tem acesso a todas as modernidades, esgota os recursos do professor	6%
Os aprendizes não têm limite/são rebeldes e agressivos/faltam com respeito	5%
Falta de estudo dos aprendizes	5%
Desmotivação dos educadores/os educadores estão desestimulados	3%
Outros	21%

⁵ Informações obtidas no Site: <http://www.pedagogobrasil.com.br/psicologia/amotivacao.htm/> em Junho 2009.

É percebido na Tabela 2, que o maior índice da pesquisa aponta para a falta de interesse e desmotivação dos aprendizes na escola. Além disso, segundo o Jornal a Folha de São Paulo em sua edição de 07/01/2007, desmotivação é o que mais tira os jovens da escola (BOAS, 2008). O Jornal O Globo⁶ também informou em uma matéria publicada em 03/04/2007, que o desinteresse afasta o jovem da escola. Complementando essas notícias, um estudo baseado em dados do Instituto Brasileiro de Geografia e Estatística (IBGE)⁷ mostra que 40% dos jovens abandonam a escola por desinteresse.

Parece que para alguns aprendizes, não é claro o porque de estudar⁸. Desse modo, é alimentada uma esperança de que, quando estiverem mais maduros e então puderem optar por uma área do conhecimento de seu interesse, sua motivação em relação à aprendizagem se modifique positivamente. No entanto, isso não acontece de fato. Nesse contexto, é muito importante entender a motivação dos aprendizes e tentar melhorá-la da melhor maneira possível a fim de tentar manter o interesse dos aprendizes pelos estudos e pela escola. Para isso, é necessário primeiramente entender o termo motivação.

2.2.1.1. Motivação: definição

Na literatura, são encontradas várias definições para o termo motivação, tais como a dada por Piaget (1978), que diz que a motivação é uma inclinação humana para praticar e desenvolver novas habilidades. De acordo com Bueno (2007), todas as definições tem significado comum: motivação é uma força interna pessoal que gera movimento, é uma necessidade temporária e existe somente enquanto seus estímulos de força persistem, e é esta definição de Bueno que será adotada neste trabalho.

De acordo com Siqueira e Wechsler (2006), para pensar em motivação para a aprendizagem é necessário considerar as características do ambiente escolar. De forma geral, as tarefas e atividades que são proporcionadas no ambiente escolar estão

⁶ Informações obtidas no Site: <http://oglobo.globo.com/educacao/mat/2007/04/03/295204347.asp/> em Junho 2009.

⁷ Informações obtidas no Site: <http://ultimosegundo.ig.com.br/brasil/2009/04/16/fgv+40+dos+jovens+deixam+escola+por+desinteresse+5564936.html/> em Junho 2009.

⁸ Informações obtidas no Site: <http://www.pedagogobrasil.com.br/psicologia/amotivacao.htm/> em Junho 2009.

relacionadas a processos cognitivos, tais como: capacidade de atenção, concentração, processamento de informações, raciocínios e resolução de problemas.

2.3. A questão da motivação para a aprendizagem

De acordo com Neves e Boruchovitch (2004), um desafio no âmbito escolar consiste em descobrir o que motiva os aprendizes. Várias pesquisas têm sido realizadas nos últimos anos por educadores e psicólogos, sobre a motivação do aprendiz no contexto escolar. Nesse aspecto, é importante além de entender o que é motivação, saber a diferença entre aprendizes motivados e desmotivados e quais são os modelos de comportamento de motivação de aprendizes envolvidos em sala de aula, para que eles sejam atacados, a fim de melhorar o envolvimento dos aprendizes em sala de aula e conseqüentemente aumentar a qualidade na aprendizagem.

2.3.1. Modelos de comportamento de motivação de aprendizes usando tecnologias

Como motivação é uma força interna e é difícil percebê-la, há uma série de características que ajudam a descobrir se o problema de aprendizagem do aprendiz tem a ver com a falta de motivação, diferenciando aprendizes motivados de aprendizes desmotivados (STIPEK, 1996):

- **Aprendiz motivado:** ativamente engajado no processo de aprendizagem; vai às aulas; presta atenção; organiza mentalmente o material a ser aprendido; faz anotações; interessa-se por tarefas desafiadoras; esforça-se bastante utilizando estratégias para resolver problemas; pede ajuda (faz perguntas) quando não entende; persiste diante da dificuldade.
- **Aprendiz desmotivado:** é passivo e esforça-se pouco; freqüentemente falta às aulas; é desatento; é descuidado com seu material; faz anotações de forma displicente ou não as faz; prefere tarefas fáceis; não faz as tarefas propostas; não pede ajuda; desiste facilmente.

Além de Stipek (1996), a literatura sobre motivação de aprendizes de Seifert (2004) aponta cinco modelos⁹ de comportamento de motivação de aprendizes, conforme indicado na Tabela 3.

⁹ Na Língua original em que o artigo foi escrito, o autor nomeia esses modelos de comportamento de motivação como *Motivational Patterns*, mas o nome Padrão não será adotado nesse momento para um melhor entendimento do leitor.

Tabela 3: Modelos de comportamento de motivação de aprendizes (SEIFERT, 2004)

Modelos	Características dos aprendizes
Modelo de habilidade	Reflete intrinsecamente em aprendizes que são positivos em seu aprendizado; flexíveis e adaptáveis no uso de estratégias; persistem em problemas difíceis; aprendem com seus erros; atuam em perseguir o aprendizado (insistência, tarefa, objetivo)
Modelo para evitar falhas	São aprendizes que desejam manter percepções hábeis; proteger seus valores intrínsecos (próprios valores); perseguem metas para conseguir um julgamento favorável de competência dele mesmo e dos outros, evitando um julgamento desfavorável; quer alcançar uma recompensa extrínseca, tal como uma nota alta; agem na busca de metas de desempenho (orientado pelo ego)
Modelo de incapacitação de aprendizagem	São incapazes de se envolver em tarefas; acreditam que uma falha é eminente; se culpam pela falha; não levam em consideração o sucesso; sentem muita culpa, desânimo, humilhação e desilusão
Modelo de evitar trabalhos brilhantes	Acreditam em sua capacidade de realizar um trabalho; tem menos controle sobre seu aprendizado; esperam que o conteúdo seja significativo para eles ao contrário de estudantes habilidosos que perseguem caminhos para que os conteúdos sejam aprendidos
Modelo de evitar trabalhos hostis	Exibem um comportamento agressivo; são passivos ou sem nenhum esforço na tentativa de buscar aprendizado além do educador; quando entendem menos, tornam-se agressivos com seus educadores; sentem que eles têm pouco controle sobre as atividades

Embora Seifert tenha identificado tais modelos de comportamento de motivação de aprendizes, ele não sugeriu as proporções de aprendizes que possam tipicamente ser encontrados em cada categoria. Seifert (2004) observa que se em uma atividade específica, os aprendizes não sabem o que fazer, eles encontrarão um significado muito pequeno para o trabalho, ou se o assunto tratado não faz sentido, eles podem não ser capazes de discernir sua relevância, ou mais ainda, se eles se sentem incapazes de entender o assunto, eles podem achar o trabalho não significativo. Isso sugere que a dificuldade do aprendizado da tarefa, independente do quão explicado e relatado seja, é crítico para a motivação.

Clear e Kassabova (2005) acreditam que estratégias de ensino baseadas em problemas e uso de ambientes de aprendizagem *online* podem reconhecer a criticidade e assegurar tarefas no projeto de aprendizado. Portanto, enquanto a literatura de Seifert (2004) se direcionou de um modo geral à motivação de aprendizes, a pesquisa de Clear e Kassabova (2005), que será citada na próxima Subseção, contextualizou a motivação dos aprendizes no contexto de um grupo virtual. Problemas motivacionais descobertos utilizando tecnologias colaborativas também devem ser considerados, como apresentado na próxima Subseção.

2.3.2. Modelos de comportamento de motivação de aprendizes usando tecnologias colaborativas

Motivação de aprendizes é uma questão muito complexa e que se torna ainda mais complexa quando um modelo colaborativo de aprendizagem é adotado (CLEAR; KASSABOVA, 2005). Clear e Kassabova (2005) desenvolveram um projeto de pesquisa em aprendizagem colaborativa, envolvendo times virtuais. Este projeto contou com grupos de universidades distintas, que trabalharam em tarefas comuns utilizando tecnologias colaborativas. Nesse contexto, identificaram-se características chaves de motivações, que podem conduzir a experiências de aprendizagem colaborativas mais prósperas e agradáveis.

Dessa maneira, baseados na teoria e nos padrões de comportamento de motivação de estudantes de Seifert (2004), a pesquisa de Clear e Kassabova (2005) identificou três modelos¹⁰ de comportamento chaves para a motivação de aprendizes para trabalhos virtuais colaborativos que dirigem a participação e o desempenho dos aprendizes, conforme apresentados na Tabela 4.

Tabela 4: Modelos de comportamento de motivação de aprendizes (CLEAR; KASSABOVA, 2005)

Modelos	Características dos aprendizes
Modelo “envolvido e satisfeito”	Os aprendizes reportam que fizeram um compromisso sério, gostaram do que fizeram, aprenderam muito e acharam o exercício melhor do que as literaturas teóricas, uso de estudos de caso e/ou discussões em classe. De acordo com Clear e Kassabova (2005), isso é esperado como motivação internalizada que se refere ao engajamento do aprendiz em uma atividade simples por prazer e satisfação inerente a própria atividade
Modelo “envolvido e infeliz”	Os aprendizes deste padrão comportamental se envolveram, disseram que o exercício é melhor do que as literaturas teóricas, uso de estudos de caso e/ou discussões em classe, mas não gostaram e não aprenderam por meio dos testes. De acordo com Clear e Kassabova (2005), percebeu-se que alguns aprendizes ainda estão acostumados com atividades desenvolvidas manualmente e sentem um pouco de dificuldade ao interagir com ferramentas computacionais
Modelo “o envolvimento dos outros importa”	Os aprendizes relacionaram sua motivação com os outros participantes; ficavam desmotivados quando alguma pessoa do grupo desistia da tarefa; ficavam infelizes quando outros colegas desistiam da tarefa e não havia nenhuma repercussão “extrínseca” quanto a isso (como por exemplo, perda de nota); relacionaram suas motivações ao desempenho de outros participantes, ou seja, o envolvimento dos outros componentes do grupo importa

¹⁰ Na Língua original em que o artigo foi escrito, o autor nomeia esses modelos de comportamento de motivação como *Motivational Patterns*, mas o nome Padrão não será adotado nesse momento para um melhor entendimento do leitor.

Além dos três modelos de comportamento de motivação de aprendizes identificados, apresentados na Tabela 4, Clear e Kassabova (2005) comentaram que o papel da confiança foi observado como um motivador chave para o desempenho dos aprendizes e que a desatenção é um dos grandes problemas dos aprendizes desmotivados. De acordo com as pesquisas de Clear e Kassabova (2005), quando os aprendizes estão trabalhando em grupo, as motivações individuais se tornam uma função do processo em grupo. Além disso, quando os aprendizes trabalham em um grupo virtual, o sentimento individual pode ser afetado, tanto positivamente quanto negativamente pelo desempenho de outros aprendizes.

De acordo com Boruchovitch e Bzuneck (2001), motivar os aprendizes significa encorajar seus recursos interiores, seu senso de competência, de auto-estima, de autonomia e de auto-realização. A motivação deve receber atenção especial e ser mais considerada pelas pessoas que mantêm contato com aprendizes, realçando a importância desta esfera em seu desenvolvimento. A motivação é energia para a aprendizagem, o convívio social, os afetos, o exercício das capacidades gerais do cérebro, da superação, da participação, da conquista, da defesa, entre outros.

Nesse contexto, este trabalho pretende trabalhar com a motivação e colaboração dos aprendizes envolvendo o uso da tecnologia para a construção do conhecimento e para o sucesso na aprendizagem. No entanto, conforme Stipek (1996) afirma, é importante considerar vários fatores para que o sucesso da aprendizagem seja alcançado. Entre esses fatores, está o uso de tecnologias nas escolas, o conhecimento dos educadores com as tecnologias envolvidas, e a motivação dos aprendizes em utilizar novos processos de ensino.

Além desses fatores, é fundamental considerar que as diferenças sócio-econômicas entre os aprendizes dificultam a definição de parâmetros universais que possam ser utilizados para motivá-los. Há sempre um componente subjetivo na motivação que é complexo, relacionado à cultura e aos valores individuais. Para amenizar a desigualdade de condições e prover soluções que atendam aos valores culturais de cada aprendiz envolvido em uma tarefa colaborativa considerando sua comunidade, este trabalho utiliza as cores e seus significados culturais para serem aplicadas nos ambientes educacionais colaborativos Web.

2.4. Cores e Motivação

É muito importante considerar o uso de cores em um ambiente Web, pois as cores interferem de forma fisiológica na percepção do ambiente, ou seja, diretamente nos olhos do usuário. Dessa maneira, o usuário observa o que está sendo destacado pelas cores no ambiente Web. No entanto, se a utilização da combinação das cores não for bem utilizada, ou utilizada de maneira despreziosa, pode-se destruir por completo a legibilidade do site, deixando o usuário insatisfeito e muitas vezes perdido, de modo que não consiga assimilar o conteúdo que o ambiente deseja passar (SILVEIRA, 2004).

Silveira, citado em Buchdid (2006, p.25) destaca que “a aplicação de cores de maneira pensada é um diferencial para um ambiente Web que visa atender com qualidade um número maior de usuários. É necessário que o projetista saiba utilizar a cor a seu favor, já que a natureza do ambiente Web se destaca pelo grau de interação do usuário com o sistema e que a cor esta ligada diretamente a essa comunicação”.

A aplicação das cores no projeto Web é essencial para a comunicação visual porque podem reforçar ou não a intenção comunicativa e a interação do usuário com o sistema. As cores podem ajudar aos projetistas a destacar pontos importantes, bem como facilitar a leitura do conteúdo e, conseqüentemente, aumentar a satisfação e o engajamento do usuário. Cores simbolicamente construídas na cultura são consideradas como fator diferencial na qualidade dos ambientes Web. Porém, tratar de cores em projetos Web é um estudo interdisciplinar, extremamente ligado às questões culturais (SILVEIRA; BUCHDID; SILVA, 2005).

Nesse contexto, este trabalho explora a questão das cores e seus significados baseados no senso comum, para apoiar o *design* de soluções educacionais que promovam a colaboração. O senso comum utilizado vem da base de conhecimento do OMCS-Br, discutido na próxima Seção.

2.5. Senso Comum

Para promover o engajamento do aprendiz na aprendizagem colaborativa apoiada por computador, é importante o conhecimento sobre sua cultura para projetar a interação, pois o *design* da interface deve conter elementos que sejam intuitivos, úteis e familiares a cada aprendiz. Para Borgman (1992), estilo de aprendizagem, orientação espacial, preferências de cores e uso da linguagem variam de acordo com a cultura. Portanto, é trabalhoso projetar o modelo de interação para uma cultura que não se conhece ou para várias culturas.



Huatong Sun (2001) cita exemplos para mostrar a importância dos aspectos culturais nos projetos de interação: nos elementos da interface (os usuários brasileiros gostam de cores mais vibrantes e páginas com muitas figuras, já os alemães sentem-se satisfeitos com *links* organizados em ordem alfabética); os símbolos culturais (os brasileiros e os chineses se sentem confortáveis quando vêem figuras de suas culturas - Pão de Açúcar e Flor de lótus); e no modo de mostrar símbolos culturais (os alemães preferem componentes textuais, já os brasileiros e os chineses preferem componentes visuais coloridos). Mesmo com a importância dessas questões sobre a importância dos aspectos culturais em projetos de interação, muitos projetistas ainda encontram grande dificuldade em obter apoio em pesquisas (informações) a respeito da cultura dos usuários da interação projetada.

De acordo com Geertz (1989) e Vygotsky (1998), os aspectos culturais têm um papel fundamental no processo de desenvolvimento do ser humano, assim como as interações sociais. Nesse contexto, este trabalho utiliza o senso comum como forma de mapear, mesmo que parcialmente, a cultura de um grupo de pessoas. Senso comum é definido aqui como um conjunto de fatos conhecidos pela maioria das pessoas, “abrangendo uma ampla parte das experiências humanas, conhecimento sobre aspectos espaciais, físicos, sociais, temporais e psicológicos do dia-a-dia dos seres humanos” (LIU; SINGH, 2004) e que expressam a cultura de um grupo (ANACLETO *et al.*, 2006).

O senso comum está relacionado aos conhecimentos humanos da vida real, ou seja, conceitos que a maioria das pessoas possui entre eles, crenças agrupadas pela cultura, idade ou era histórica (LENAT *et al.*, 1990). A cultura tem um papel significativo na vida social, pois ela está contida em cada gesto, atitude e pensamento, tornando-se elemento-chave no modo como o cotidiano é configurado e modificado. Assim, conhecer o senso comum é valorizar a cultura, a linguagem e a experiência do indivíduo (RAMALHO, 2005).

Esse conhecimento de senso comum pode ser utilizado no aspecto educacional, já que ambos estão no âmbito da cultura. De acordo com Geertz (1989), o ser humano só se torna completo quando está inserido dentro da cultura onde vive. Vygotsky (1998) apóia a afirmação de Geertz na criação da teoria de zona de desenvolvimento proximal, dizendo que a interação entre os membros do grupo social e a mediação entre a cultura e o indivíduo fazem parte do processo de desenvolvimento humano. Portanto, o aprendiz é aquele que aprende junto ao outro e ao que o seu grupo social produz, tais como: valores, linguagem e o próprio conhecimento.

Para apoiar as diferenças sócio-econômicas existentes e a motivação dos aprendizes em ambientes Web colaborativos educacionais, este trabalho utiliza o senso comum do Projeto OMCS-Br, que explora a Web como forma de construção de uma base de conhecimento de senso comum, contando com contribuições de declarações de voluntários brasileiros, tornando a construção da base um trabalho colaborativo, (ANACLETO *et al.*, 2006). O Projeto OMCS-Br coleta senso comum pelo site: <http://www.sensocomum.ufscar.br>. O site atualmente possui 26 atividades distintas para a coleta de senso comum por meio do preenchimento de *templates* (modelos), que são sentenças incompletas com espaços a serem completados de tal forma que a sentença criada represente para o contribuinte um fato de senso comum. Esses *templates* são compostos por duas partes: uma estática e outra dinâmica.

A parte estática fica fixa na frase e a parte dinâmica da sentença é uma retro-alimentação de fatos já cadastrados na base, isso significa que fatos que já foram cadastrados são utilizados para a inserção de novos dados (DIAS *et al.*, 2009a). De uma forma mais clara, dizemos que num primeiro momento, como pode ser observado na Figura 1, o primeiro *template* do tema “Cores” (“A cor  me lembra um(a) _____”) é apresentado a um colaborador. O colaborador completa-o com a palavra “piscina” e a sentença “A cor  me lembra um (a) piscina” é armazenada na base de conhecimento. Posteriormente a palavra “piscina” é utilizada para compor outro *template*, como é apresentado no segundo *template* do tema “Cores” (“**piscina** me faz lembrar a cor: _____”), para o espaço em branco o usuário preenche o nome de uma cor.

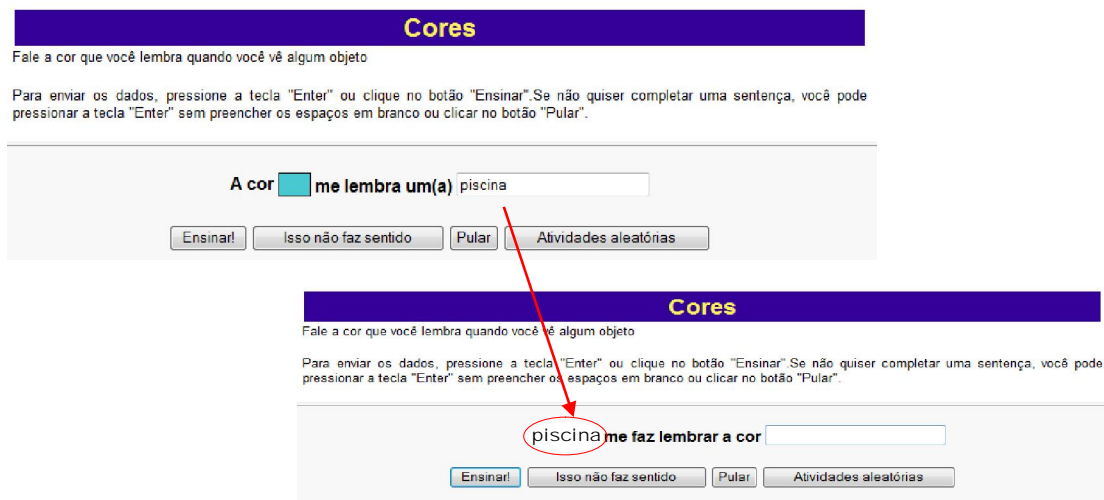

The figure consists of two screenshots of the OMCS-Br interface. The top screenshot shows a purple header with the word "Cores" in yellow. Below it, the text "Fale a cor que você lembra quando você vê algum objeto" is displayed. A paragraph of instructions follows: "Para enviar os dados, pressione a tecla 'Enter' ou clique no botão 'Ensinar'. Se não quiser completar uma sentença, você pode pressionar a tecla 'Enter' sem preencher os espaços em branco ou clicar no botão 'Pular'." Below this, a form displays the sentence "A cor  me lembra um(a) piscina" with a text input field containing "piscina". There are four buttons: "Ensinar!", "Isso não faz sentido", "Pular", and "Atividades aleatórias". The bottom screenshot is identical but shows the word "piscina" in the input field circled in red, with a red arrow pointing to it from the top screenshot, indicating that the word from the previous template is being used in the new one.

Figura 1: Exemplo do processo de retro-alimentação do Projeto OMCS-Br

Verificou-se no senso comum do Projeto OMCS-Br que as pessoas citam alguns possíveis problemas recorrentes, tais como: Quando se tenta incentivar grupos, um problema encontrado pode ser encontrar um grupo desmotivado (*id*¹¹: 182745); Quando se tenta ministrar uma aula, um problema encontrado pode ser a desmotivação (*id*: 97491); Pessoas desistem quando elas não estão motivadas (*id*: 24787); Quando estou um pouco triste lembro-me da cor marrom claro (*id*: 272450); Paciência ajuda no cuidado da pessoa doente porque doente dá trabalho (*id*: 43608).

Além dos possíveis problemas, o senso comum do Projeto OMCS-Br traz algumas possíveis soluções de sucesso, tais como: Quando pessoas não estão motivadas, uma forma de ajudar é fazer uma dinâmica (*id*: 150449); Quando estou com muita disposição lembro-me da cor vermelho (*id*: 271114); Coragem ajuda no cuidado da pessoa doente porque deixa a pessoa mais motivada e tranqüila (*id*: 71302); Quando estou feliz lembro-me da cor amarela (*id*: 272148); Paciência me faz lembrar a cor branca (*id*: 95535).

Apesar dos variados fatos existentes na Base de conhecimento de senso comum do Projeto OMCS-Br¹², este trabalho explora os fatos relacionados às cores¹³. Acredita-se que o Projeto OMCS-Br possa contribuir para transpor dificuldades e problemas motivacionais, uma vez que o projeto tem colhido, entre muitas outras, informações sobre o que as pessoas acham de determinadas cores, do que se lembram quando vêem certa cor, ou mesmo qual a cor as pessoas associam com certos conceitos que são apresentados.

Nesse contexto, as cores simbolicamente construídas na cultura são consideradas como fator diferencial na qualidade dos ambientes Web (SILVEIRA; BUCHDID; SILVA, 2005). É importante estudar e compreender quais são os valores sentimentais e emocionais agregados às cores, uma vez que esses são passíveis de interpretação e, portanto, podem variar nas diferentes culturas. De acordo com Mont’alvão e Damazio (2008), a preocupação atual de sugestões afetivas e emocionais no *design* parece indicar a vontade de reinserir as relações humanas no ambiente imediato. Cada vez mais as

¹¹ O número de *id* corresponde ao número do fato armazenado no banco de dados do Projeto OMCS-Br.

¹² Atualmente, o Projeto OMCS-Br contém 262.351 mil fatos de senso comum.

¹³ Foram 13.151 mil fatos coletados e analisados sobre o senso comum relativo às cores do Projeto OMCS-Br.

relações institucionais e pessoais tornam-se soltas nas dimensões de tempo e de espaço. O novo papel do *design* de ambientes Web e sistemas de comunicação parece ser o de reinserir os valores humanos e da sensibilidade humana no mundo material, para que as interações com o ambiente tornem-se menos impessoais e estritamente funcionais e sim mais relacionais, agradáveis e confiáveis.

2.6. A importância do valor afetivo no *Design* de ambientes Web

Uma nova perspectiva de pesquisa está despontando na área de fatores humanos e ergonomia, o “projeto ergonômico afetivo” (KHALID, 2004). Helander e Tham (2003) propõem que essa nova perspectiva seja nomeada de Hedonomia, do grego *hedo*, significando prazer, e *nomos*, significando leis, princípios. Hancock *et al.* (2005) destacam que a gênese do termo é idêntica à da Ergonomia. No entanto, se a ênfase da ergonomia está na prevenção de dores e sofrimento dos usuários na interação com sistemas, a hedonomia concentra-se em promover o prazer na relação com esses mesmos sistemas.

Para a ergonomia, a satisfação do usuário não está baseada na idéia do produto ergonômico “ter valor agregado”, mas em considerar a satisfação do usuário como um resultado de um produto bem projetado. Um bom *design* respeita as recomendações ergonômicas e princípios como a usabilidade (CAYOL; BAONHOURS, 2004). Mont’alvão e Damazio (2008) afirmam que é justamente nesse limiar que a usabilidade e a satisfação que os conceitos de ergonomia e hedonomia se misturam, derivados do conceito de Maslow, conforme proposto por Hancock (2005), ilustrado na Figura 2.



Figura 2: Ergonomia e a hedonomia derivados do conceito de Maslow (HANCOCK *et al.*, 2005)

Na Figura 2 é apresentada a hierarquia da ergonomia e da hedonomia. Hancock *et al.*, 2005 argumentam que a fundamentação está na segurança. No entanto, tanto a segurança quanto a funcionalidade são duas necessidades básicas. Satisfeitos os requisitos de funcionalidade e usabilidade, o que se objetiva alcançar com o projeto são as necessidades psicológicas e sociológicas do usuário, com suas necessidades de pertencer, alcançar, ser competente e independente (no uso do sistema), tornando a interação uma experiência prazerosa.

Um exemplo para esta questão é proposto por Johnson e Wiles (2003), que destacam o valor afetivo no projeto de *games* ou *videogames*. Segundo os autores, se a experiência não for positiva, não há motivação por parte do usuário em interagir com o sistema, e a sua utilização não será considerada uma experiência prazerosa ou de lazer. Além disso, outros desdobramentos podem ser considerados na relação “não prazerosa”, como a dificuldade em completar as tarefas, ou até mesmo em concentrar-se.

Nesse contexto, este trabalho está inserido na hedonomia de ambientes colaborativos Web, ou seja, preocupa-se com a relação afetiva que esses ambientes proporcionam aos aprendizes e por sua vez, procura uma forma de estimulá-los e ajudá-los, por meio da combinação de cores, um estímulo motivacional intrínseco para impulsioná-los a um melhor envolvimento e cooperação com todos os participantes. Ressalta-se que as cores sozinhas não conseguem estimular por si só a cooperação em ambientes educacionais Web, mas as cores construídas culturalmente podem ter significados que se utilizados de maneira pensada, podem reforçar a mensagem que o ambiente Web deseja passar, além de estimular as emoções dos aprendizes positivamente.

No entanto, muitos projetistas têm dificuldades de encontrar cores que realmente transmitem ao aprendiz o que realmente o ambiente deseja passar. Após encontrar alguns problemas motivacionais encontrados em sala de aula (SEIFERT, 2004, CLEAR; KASSABOVA, 2005, ZAGURY, 2008), foram realizados vários estudos sobre o uso das cores como forma de engajar o aprendiz no aprendizado, que serão apresentados nos próximos Capítulos. Para apoiar os projetistas na aplicação das cores em ambientes educacionais colaborativos Web, este trabalho utiliza o formato de Padrões por ser uma linguagem conhecida pela maioria dos projetistas.

2.7. Padrões: definição e uso

Segundo Borchers (2001), os primeiros Padrões foram escritos durante a época do Renascimento, por Francesco do Giorgio (1439-1501) que sistematicamente coletou, estruturou e documentou os conhecimentos arquiteturais de seus projetos na cidade de Siena. Porém, o conceito original de Padrões utilizado atualmente surgiu no final da década de 1970, concebido pelo arquiteto e urbanista Christopher Alexander, que escreveu sobre a aplicação de Padrões ao *design* e à construção de cidades e edifícios.

Para Alexander *et al.* (1977), padrão é a essência de uma solução de um problema recorrente em certo contexto. Solução de um problema refere-se a cada padrão que identifica e descreve uma solução e o problema que tal solução resolve. Essência de uma solução são os elementos essenciais do padrão que são descritos. Problema recorrente significa que o problema deve ter sido repetido diversas vezes de modo a viabilizar o esforço despendido para a descrição da solução. Finalmente, valida e reconhece a solução em um contexto particular.

Este trabalho adota o significado de Padrão conforme descrito por Alexander *et al.* (1977): “Padrão é uma solução para certo problema em um determinado contexto”. Os Padrões formalizados nesta pesquisa, denominados Padrões de *Design* Motivacionais, ajudam os projetistas a escolher de maneira correta as cores a ser utilizadas em ambientes educacionais colaborativos Web visando motivar aprendizes a colaborar com os seus colegas.

São poucos os Padrões que consideram os processos sociais (motivações intrínsecas) existentes que auxiliem aos desenvolvedores na criação de projetos Web colaborativos, mas esses têm aumentado, mediante à preocupação dos desenvolvedores com a satisfação dos usuários (LUKOSCH; SCHUMMER; JARMER, 2007, LOWGREN, 2005). No entanto, nenhum desses trabalhos explora a questão do uso das cores no projeto Web, nem a necessidade de considerar as questões culturais dos usuários em ambientes educacionais colaborativos Web.

2.8. Considerações Finais

Pretende-se que a motivação individual, a colaboração e o engajamento no aprendizado via Web sejam estimulados pela aplicação de cores no projeto do ambiente educacional colaborativo Web. No contexto de ambiente Web, pretende-se investigar o significado das cores em termos culturais para as pessoas de maneira geral, a fim de

perceber como prover o estímulo adequado aos aprendizes de ambientes educacionais Web para trabalhos colaborativos, considerando seus objetivos e motivação.

A partir da análise das cores coletadas no senso comum, este trabalho formalizou um Conjunto de Padrões de *Design* Motivacionais. Esse Conjunto de Padrões apóia os projetistas na construção de ambientes educacionais Web para aprendizes que trabalham colaborativamente, explorando a questão do uso das cores.

A avaliação de tal proposta será por meio do desenvolvimento de estudo de caso, técnica de pesquisa por meio da qual, fenômenos naturais em seu ambiente são observados e hipóteses podem ser validadas (SUN, 2001), aplicando um dos Padrões formalizados em um ambiente colaborativo Web e posterior testes com usuários reais do sistema. Nos próximos Capítulos todos os passos da pesquisa realizada neste trabalho são apresentados.

3. Cores e seus significados no Senso Comum do Projeto OMCS-Br

3.1. Considerações Iniciais

Falar sobre Cores é a garantia de um debate cheio de controvérsias e muita discussão, por ser um estudo complexo e basicamente interdisciplinar (SILVEIRA; BUCHDID; SILVA, 2005). Para Pastoreau (1997), é possível identificar características atribuídas à cultura em que o indivíduo está inserido por meio do estudo da simbologia das cores, o que ajuda ao projetista Web a tirar proveito desse conhecimento, além de perceber o significado coletivo das cores para aquela sociedade.

Para que o objetivo do projetista ao projetar um ambiente Web seja alcançado, é necessário escolher a cor que melhor simboliza culturalmente o assunto a ser tratado pelo ambiente. É necessário conhecer o público alvo para poder encontrar cores que simbolicamente estes se identificariam, considerando a cultura em que esses indivíduos estão inseridos. Acreditando que o uso das cores pode ajudar a destacar pontos importantes, bem como facilitar a leitura do conteúdo e, conseqüentemente, aumentar a satisfação e o engajamento do aprendiz, este trabalho explora a significação das cores considerando o contexto cultural, representado pelo conhecimento de senso comum, e o que as pessoas associam a cada cor, com relação às emoções, ações e objetos.

Este Capítulo está organizado da seguinte maneira: Na Seção 3.2 é apresentada como o Projeto OMCS-Br foi utilizado por esta pesquisa, seguido das Subseções: 3.2.1. que apresenta a coleta de senso comum sobre cores, 3.2.2. que são mostrados os termos básicos de cores citadas pela População Brasileira, 3.2.3. que são classificados os fatos coletados de senso comum em emoções, ações e objetos e 3.2.4 que é mostrada uma análise dos fatos de senso comum relativo às cores. Por fim, na Seção 3.3 é apresentada as Considerações Finais.

3.2. A utilização do Projeto OMCS-Br para esta pesquisa

Para que os fatos de senso comum do Projeto OMCS-Br fossem considerados, foi necessário adotar uma Metodologia, que contém os seguintes passos:

1. Criar *Templates* relacionados às cores no Projeto OMCS-Br para coletar senso comum;
2. Definir os termos de cores utilizados pela População Brasileira, coletados no senso comum (confirmadas por Berlin e Kay, 1969);
3. Definir a classificação dos *Templates* criados em emoções, ações e objetos;





4. Classificar as emoções coletadas no senso comum conforme Classificação de Emoções criada por Parrot (2001);
5. Classificar os *Templates* de emoções nos termos de cores definidos no Passo 2;
6. Classificar os *Templates* de ações nos termos de cores definidos no Passo 2;
7. Classificar os *Templates* de objetos nos termos de cores definidos no Passo 2;
8. Agrupar todos os dados coletados nos Passos 5, 6 e 7 de acordo com os termos de cores;
9. Comparar o resultado dos dados agrupados no Passo 8 com referências da Literatura de Pastoreau (1997) e Pedrosa (2002);
10. Mostrar a simbologia de cada termo de cor definida no Passo 2 para serem utilizadas como estímulo no Processo de Aprendizado.

A metodologia adotada contém vários passos, que serão explicados em detalhes nas próximas subseções.

3.2.1. *Templates* relacionados às cores do Projeto OMCS-Br

Atualmente existem dez *Templates* que são utilizados no Projeto OMCS-Br para a coleta de fatos de senso comum sobre cores, conforme apresentado na Tabela 1.

Tabela 5: *Templates* de coleta de conhecimento de senso comum

Número	<i>Template</i>
1	(objeto) me faz lembrar a cor (NOME COR) vencedores me faz lembrar a cor <input type="text" value="amarela"/>
2	A cor  faz ter vontade de (AÇÃO) A cor  faz ter vontade de <input type="text" value="nadar"/>
3	A cor (imagem cor) lembra um (a) (OBJETO) A cor  me lembra um(a) <input type="text" value="tartaruga"/>
4	(nome cor) me faz lembrar um (a) (OBJETO) roxa me faz lembrar um(a) <input type="text" value="violeta"/>
5	(nome cor) me faz ter vontade de (AÇÃO) verde me faz ter vontade de <input type="text" value="comer alface"/>
6	(nome cor) NÃO me faz ter vontade de (AÇÃO) rosa não me faz ter vontade de <input type="text" value="comer uma salada"/>
7	A cor (imagem cor) me faz sentir (EMOÇÃO) A cor  me faz sentir <input type="text" value="triste"/>

8	Quando estou (emoção) lembro-me da cor (NOME COR) Quando estou <i>elegante</i> lembro-me da cor <input type="text" value="preta"/>
9	Quando NÃO estou (emoção) lembro-me da cor (NOME COR) Quando não estou <i>eufórica</i> lembro-me da cor <input type="text" value="branca"/>
10	A cor (imagem cor) me faz lembrar a cor (NOME COR) A cor <input type="color" value="#ffff00"/> me faz lembrar a cor <input type="text" value="amarelo"/>

Cada *Template* apresentado na tabela 5 mostra o que se espera de cada frase durante o preenchimento no site, como por exemplo, no primeiro *Template*, é mostrado de forma escrita ao usuário um objeto e ele deve entrar com o nome de uma cor que ele se lembra quando pensa no objeto em questão. Até o momento desta pesquisa, foram 13.151 mil fatos coletados sobre cores construídas no senso comum, que foram analisados conforme explicado nas Subseções seguintes.

3.2.2. Termos básicos de cor

Primeiramente, verificaram-se os nomes de cores mais citados no senso comum, afinal, sabe-se que o olho humano tem capacidade de discriminar milhares de perceptos de cores distintas, mas as línguas exibem um número limitado de termos básicos de cor. Para isso, utilizou-se o *Template* 10, uma vez que nesse *Template* é apresentada uma caixinha de cor para o usuário (I) e pergunta qual a cor da mesma, e o usuário então preenche (de forma escrita) a cor que lhe parece ser (II), conforme apresentado na Figura 3.



Figura 3: Exemplo de dados coletados pelo *Template* 10 do Projeto OMCS-Br

Percebeu-se que as pessoas citaram no senso comum apenas onze cores, mesmo sendo apresentados vários pigmentos de cores à elas. Essas onze cores são: amarelo, azul, branco, cinza, laranja, marrom, preto, rosa, roxo, verde, vermelho (DIAS *et al.*, 2009b). As onze cores coletadas pelo senso comum foram comprovadas pela pesquisa de Berlin e Kay (1969). Berlin e Kay realizaram um estudo em vários países, e disseram que toda linguagem que tem termos para cores, usa de dois a onze termos básicos, ou seja, os mesmos onze termos coletados pelo senso comum.

Além disso, Berlin e Kay (1969) disseram que as cores não inclusas nesses termos, são consideradas cores variantes, tais como: azul claro, azul escuro, azul anil, azul marinho. Guimarães (2000) complementa dizendo que termos que indicam inclinação para outra cor, como “amarelado”, “esverdeado”, “azulado”, “avermelhado”, “acinzentado”, entre outros, multiplica em algumas vezes o repertório de nome das cores, mas não deixam de ser características de uma cor em específico. Todas as cores variantes encontradas no senso comum podem ser visualizadas no Anexo 5.

Sahlins (2004) explica que o surgimento dos termos básicos das cores segue uma lógica natural. Essa lógica é composta de várias tendências evolutivas gerais, em particular: 1) do geral para o específico, isto é, da distinção claro/escuro para as discriminações de tonalidade; 2) do mais evidente para o menos – por exemplo, vermelho antes de outros tons; 3) do simples para o complexo, isto é, das cores isoladas para as mistas. Além disso, os termos básicos das cores são consequência do uso social das cores não só para significar diferenças objetivas da natureza, mas antes de tudo, para comunicar distinções significativas da cultura.

A partir da definição dos onze termos de cores coletados pelo senso comum, fez-se necessária a organização dos dez *Templates* existentes nessa definição, ou seja, todos os *Templates* continham seus dados separados pelas onze cores. Após essa classificação, cada *Template* foi também classificado em: emoções, ações e objetos.

3.2.3. Cores e seus significados organizados em emoções, ações e objetos

Para classificar os *Templates* existentes em emoções, ações e objetos, considerou-se que todos os *Templates* que continham emoções seriam classificados como emoções (*Templates* 7 e 8), os *Templates* contendo ações estariam na classificação de ações (*Templates* 2 e 5) e os *Templates* contendo objetos estariam classificados como objetos (*Templates* 1, 3, 4). Os *Templates* 6 e 9 são frases negativas criadas recentemente e foram utilizadas para confirmar as frases coletadas pelos outros *Templates* que formam frases afirmativas. O *Template* 10 foi desenvolvido para saber a maneira com que as pessoas conseguem expressar de forma escrita a cor que estão visualizando, conforme tratado na Subseção anterior.

3.2.3.1. Classificando cores e emoções

Foram coletados 2.359 fatos de senso comum sobre cores e emoções. No entanto, para organizar essas emoções, foi necessária uma busca da Literatura que apoiasse essa classificação. Há várias classificações de emoções, entre elas, pode-se citar a

classificação de Robert Plutchik¹⁴, que classifica as emoções em oito primárias (vigilância, êxtase, admiração, terror, espanto, desgosto, ódio e raiva) e oito secundárias (alegria, confiança, medo, surpresa, tristeza, desgosto, raiva e entusiasmo), variando em intensidade e graus de similaridade entre elas. Robert classifica as emoções e as cores em um círculo no modelo tridimensional, demonstrando a intensidade da emoção. Além disso, o círculo contém espaços em branco que contém as emoções secundárias apresentando uma mistura entre duas emoções primárias. No entanto, essa classificação não foi utilizada nesta pesquisa porque o autor não esclarece os métodos utilizados para alcançar a classificação das emoções e cores.

Outra maneira de classificação e análise das emoções existe em um estudo realizado pelo projeto OMCS do MIT (LIU; LIEBERMAN; SELKER, 2003), onde os autores classificam as emoções por meio de um processamento de língua de três fases. Essas fases são aplicadas em frases inteiras, como por exemplo: “*Getting into a car accident can be scary*”¹⁵. A primeira frase consiste em encontrar o verbo da frase (“*can be*”) e em seguida encontrar a emoção que acompanha o verbo (“*scary*”), faz uma busca no banco de dados para trazer a emoção correspondente à “*scary*”, no caso, “*fear*”. A segunda fase consiste em retirar da frase as palavras que não influenciam no processamento, no caso, “*getting into*”. Por fim, analisam a conotação da frase, enviando então a resposta da análise, no caso da frase em questão, considerou-se como afeto negativo. No entanto, essa classificação não foi considerada, porque no caso deste trabalho, não era necessário uma análise da frase completa, mas sim uma classificação das emoções em si, para retornar as cores correspondentes. Além disso, os autores não explicam em detalhes como foi realizado o cadastro no banco de dados, com as emoções primárias e secundárias, uma vez que ao pesquisar uma emoção secundária, é retornada uma emoção primária.

Paul Ekman (1982) foi um dos pioneiros no estudo das emoções. O autor comparou a maneira como as pessoas expressam emoções em mais de duas dezenas de países em todos os continentes e sua descoberta principal é que as expressões faciais são universais, mas os gestos, a chamada linguagem corporal, têm diferentes significados em cada cultura. No entanto, de acordo com Ekman, existem somente seis emoções

¹⁴ Informações obtidas no Site: <http://www.caiunateia.com/2008/01/04/a-natureza-das-emocoes/> em Agosto/2008.

¹⁵ O exemplo está na Língua original para melhor entendimento do processo de classificação de emoções.

primárias que são: raiva, desgosto, medo, alegria, tristeza e surpresa. As outras emoções são consideradas secundárias e cabem de alguma forma nessas emoções primárias. A classificação de Paul Ekman não foi utilizada nesta pesquisa porque somente uma emoção das seis classificadas pelo autor é positiva (alegria), e como este estudo é focado na População Brasileira, acredita-se que uma Classificação que tenha mais de uma emoção positiva seja mais adequada, já que os brasileiros são conhecidos como pessoas doces, alegres, gentis, calorosos, expansivos e amigáveis (ALMEIDA, 2001).

Para classificar as emoções do senso comum, este trabalho adotou a Classificação de emoções¹⁶ criada por Parrot (2001), uma vez que sua classificação é completa, ou seja, possui as emoções primárias, as secundárias e uma lista de possíveis emoções terciárias. Em seu livro *Emotions in Social Psychology*, Parrot fez um estudo empírico com várias pessoas, essas pessoas precisavam organizar 135 emoções em forma de cartas em emoções semelhantes e emoções diferentes. Todas as classificações coletadas foram organizadas em uma escala tri-dimensional, formando a tabela final da Classificação de Emoções. Além disso, em seu livro, Parrot explica cada emoção primária, secundária e terciária, o que ajudou na discriminação das emoções semelhantes do senso comum, facilitando a classificação.

De acordo com Parrot (2001), há seis emoções primárias, que são: amor, alegria, surpresa, raiva, tristeza e medo. Com a ajuda da Psicóloga Fátima Cecília Cintra Anacleto, as emoções do senso comum foram classificadas a partir da Classificação de Parrot, ao lado das emoções terciárias, conforme apresentado na Tabela 6.

Tabela 6: Classificação das emoções do senso comum

Emoção Primária	Emoções Secundárias	Emoções Terciárias	Emoções do senso comum
Amor	Afeição	Adoração, afeição, amor, gostar/afeto, simpatia, atração, cuidado, delicadeza/ternura, compaixão, sentimentalismo	Aconchegada, aconchegante, adorado, amado, amigável, amoroso, atencioso, atraído, carinhoso, com amor para dar, com ternura, confortado, com ternura, enamorado, gamado, meigo, protegido, romântico, sentimental, simpático
	Luxúria	Excitação, desejo, luxúria, paixão, paixão louca	Alucinado, apaixonado, chamativo, elegante, excitado, sedutor, sensual

¹⁶ Tabela original na Língua Inglesa pode ser encontrada no site:

<http://changingminds.org/explanations/emotions/basic%20emotions.htm/> em Agosto/2008.

	Anseio	Desejo ardente/aspiração/ânsia	Com desejo ardente, quente, com calor
Alegria	Alegria	Divertimento, prazer, felicidade, jovialidade, alegria, vistoso/vivo/vivacidade, agradável, deleitar, euforia, apreciação, satisfação, júbilo, extrema alegria, satisfação, êxtase	Alegre mas não muito, alegre, bem disposto, com alegria de viver, criança, disposto, eloquente, eufórico, feliz demais, feliz, festeiro, infantil, jovem, jovial, muito alegre, muito bem, normal, positivo, saudável, solto, um pouco alegre, vivo, voando
	Entusiasmo	Entusiasmo, zelo, entusiasmo, emocionante, estimulante empolgação	Agitado, animado, com muita disposição, delirante, elétrico, emocionado, emotivo, empolgado, energético, energizado, entusiasmado, estimulado, ligado, ligado, maravilhado, muito feliz, muito louco, operante, <i>pink</i> , vibrante
	Contentamento	Contentamento, prazer	Amante da natureza, amante da paz, bem com a vida, bem, com saúde, confortável, contente, de bem com a natureza, de bem com a vida, de paz com a vida, em harmonia, pacata, pacífico, relaxado, satisfeito, sem remorsos, tranqüilo
	Orgulho	Orgulho, triunfo	Orgulhoso, triunfante
	Otimismo	Ânsia de fazer algo (anseio), esperança, otimismo	Confiante, esperançoso, forte, otimista, seguro
	Interessante	Interesse, extremamente satisfeito	Atento, atraente, curioso, estudioso, formal, prestativo, sério, trabalhador
	Alívio	Alívio	À vontade, aliviado, calmo, descansado, em contato com a Terra, em paz com a natureza, em paz, leve, limpo, livre, mais limpo, melhor, místico, natural, refrescado, sereno, sossegado, suave
Surpresa	Surpresa	Espanto/pasmo, surpresa, atônito/admiração	Admirado, atônito, espantado, extasiado, pasmado, pensativo, surpreso
Raiva	Irritação	Agravar, irritação, agitação, aborrecimento, mal humorado/reclamação,	Aborrecido, azedo, enjoado, entediado, inquieto, irritado, mal humorado, rabugento, temperamental

		rabugice/rabugento	
	Exasperação	Exasperação, frustração	Exasperado, frustrado, indignado
	Furor	Raiva, escândalo/ultrajar, fúria, ira, hostilidade, ferocidade, amargura, ódio, detestar, desprezo, rancor, vingança, desgostar, ressentimento	Afrontado, agressivo, com ódio, com raiva, escandaloso, frio, furioso, indiferente, irado, mau, rancoroso, ressentido, roxo, vingativo
	Desgosto	Desgosto/nojo, repulsão, desprezo/desdenho	Apático, com desprezo, completamente apático, completamente apático, indisposto, monótono, nojento, repulsivo, sujo, um pouco apático
	Inveja	Inveja, ciúme	Com inveja, enciumado
	Tormento	Tormento	Atormentado, confusa, em dúvida, indeciso, indefinido, intrigado, não tranquilo, perdido, relutante, reticente
Tristeza	Sofrimento	Agonia, sofrimento, ferido, angustiado	Agoniado, angustiado, ferido
	Tristeza	Depressão, desespero, desesperança, deprimido, abatimento, tristeza, infelicidade, luto/pesar, dor, mágoa, miséria, melancolia	Abatido, amargurado, chateado, com fome, com sede, com sono, de luto, depressivo, deprimido, desanimado, desesperado, desesperançoso, doente, doentio, dolente, faminto, fome, infeliz, magoado, meio deprimido, melancólico, miserável, mole, na fossa, para baixo, sem prazer, sombrio, sonolento, triste, tristonho, um pouco triste
	Desapontamento	Consternação, desapontamento, desprazer	Cansado, consternado, decepcionado, desapontado
	Vergonha	Culpa, vergonha, arrependimento	Acabrunhado, arrependido, culpado, envergonhado
	Abandono	Alienação, isolamento, negligência/abandono, solidão, rejeição, saudade, derrotado, depressão, insegurança, vergonha, humilhação, insulto	Abandonado, adoentado, alheio a tudo, alienado, com saudades, derrotado, humilhado, inoperante, inseguro, introspectivo, isolado, mandado, neutro, nostálgico, parado, rejeitado,

			sem vontade, solitário
	Condolência	Piedade, condolência (sente a mesma dor que o outro)	Com piedade, humano
Medo	Horror	Alarmado, chocado, medo, assustado/susto, horror, terror, pânico, histeria, mortificação	Alarmado, amedrontado, assustado, com medo, em pânico, em perigo, histérico, horrorizado
	Nervosismo	Ansiedade, nervosismo, tensão, incômodo, apreensão, preocupação, aflição, extremamente ansioso ou infeliz por alguma coisa	Aflito, ansioso, apreensivo, bravo, tenso, desconfortável, incomodado, nervoso, precavido, preocupado

Na Tabela 6 é apresentada a classificação realizada com todas as emoções existentes no senso comum (DIAS *et al.*, 2009c). A primeira coluna contém as emoções primárias, a segunda coluna contém as emoções secundárias e a terceira coluna contém as emoções terciárias propostas por Parrot, seguida das emoções do senso comum que foram classificadas.

Além da classificação das emoções, as ações do senso comum também foram classificadas. Alguns exemplos são apresentados na próxima Subseção.

3.2.3.2. **Classificando cores e ações**

Foram coletados 3.522 fatos de senso comum sobre cores e ações. Esses fatos foram classificados de acordo com as onze cores classificadas. A Tabela 3 mostra algumas ações coletadas, referente às cores do senso comum.

Tabela 7: Classificação das ações do senso comum

Cores	Ações
Amarelo	Aprender; Fazer prova; Ler; Prestar atenção; Sorrir; Dormir; Fazer sites com essa cor; Admirar o sol; Brincar; Caminhar; Fugir; Ser feliz; Ser rico; Andar; Colorir; Amadurecer; Ganhar dinheiro; Comer abacaxi, Batata frita etc.
Azul	Ir a aula; Voar; Comprar uniforme escolar; Ver um site; Ficar calmo; Ficar quieto; Escrever; Sorrir; Viajar; Descansar; Ler um dicionário ou um livro; Estudar; Abraçar um amigo; Navegar; Voltar a escola; Apoiar; Aprender etc.
Branco	Escrever; Descansar; Despertar; Imaginar; Passear; Acalmar; Comer cocada, algodão doce, manjar branco, manjar de coco, pastel, torta de chocolate branco; Dormir; Ir ao barbeiro, ao Hospital, ao massagista; Beber água etc.

Cinza	Escrever cartas; Estudar; Ler; Meditar; Ficar quieto, parado, triste; Brigar; Refrescar; Sumir; Sair de casa; Viajar; Comer alcachofra, doce de cidra, inhame; Dormir; Chorar; Fumar; Brigar etc.
Laranja	Fazer exercícios; Dormir; Ver; Correr; Sorrir; Descontrair; Ler; Pensar; Praticar; Viajar; Trabalhar; Comer abóbora, cachorro quente com mostarda, caramelo, cenoura, chocolate, doce de abóbora, doce de laranja, mel etc.
Marrom	Brincar na lama; Beber vinho; Correr; Cortar lenha; Fugir; Limpar; Parar; Plantar; Sair; Calar; Cavalgar; Digital; Estudar; Ler; Ouvir; Pular, Sentar; Sorrir; Sumir; Viajar; Comer brigadeiro, chocolate, castanha, carne etc.
Preto	Olhar; Fazer relaxamento; Gritar; Dormir; Chorar; Sair à noite; Ficar de luto; Abraçar um amigo; Assustar; Andar; Assistir; Aterrorizar; Tomar café etc.
Rosa	Beber vinho rose; Fazer nada; Sorrir; Dançar; Pintar; Abraçar alguém; Brincar; Dormir; Deitar; Ler livro, revistas; Olhar; Parar; Pensar; Sonhar; Viajar etc.
Roxo	Voar; Viajar; Sumir; Refletir; Preocupar; Meditar; Fugir; Festejar; Espancar; Despertar; Adocicar; Acariciar; Viver; Pensar; Escutar; Desenhar; Andar etc.
Verde	Sonhar; Telefonar; Refletir; Pensar; Navegar; Gritar; Falar; Cuidar; Ajudar; Trabalhar; Praticar esportes; Estudar; Escrever; Assistir; Relaxar; Limpar; Acalmar; Dançar; Ter dinheiro, esperança; Sair; Respirar; Ler um livro etc.
Vermelho	Beijar; Voar; Seduzir; Pintar; Maquiar; Ler; Guerrear; Criar; Cantar; Apaixonar; Acelerar; Sorrir; Sair; Namorar; Andar; Brigar; Correr; Comprar flores; Ver sangue, guerra; Ficar agitado; Parar; Gritar de medo; Amar etc.

Além das ações classificadas nas onze cores citadas, fez-se também uma classificação dos objetos, que são apresentadas na Subseção seguinte.

3.2.3.3. **Classificando cores e objetos**

Foram coletados 5.091 fatos de senso comum sobre cores e objetos. Esses fatos foram classificados de acordo com as onze cores classificadas. A Tabela 8 mostra algumas ações coletadas, referente às cores do senso comum.

Tabela 8: Classificação dos objetos do senso comum

Cores	Objetos
Amarelo	Placa; Caderno; Campanha; Rotatória; Trânsito; Aviso; Lápis; Luminária; Apagador; Flor, Gibis; Governo; Jóias; Propaganda etc.
Azul	Caneta; Camiseta; Uniforme; Site; Lápis; Cabo de rede; Caderneta; Caderno; Panfleto; Executivo; Hiperlink; Cenário; Índice; Letras; Menu; Monitor etc.
Branco	Impressora; Papel; Caderno; Lousa; Sacola de plástico; Cartaz; Lenço; Sala de Aula; Calendário; Estabilizador; Giz; Jornal; Máquina de Xerox; Tela etc.

Cinza	Calculadora; Chave; Computador; Clips; Alumínio; CD; Ferramenta; Mesa de trabalho; Celular; DVD; Impressora; Livro; Ventilador; Arquivo; Chip etc.
Laranja	Barraca; Floricultura; Bola de basquete; Carnê do INSS; Cortina; Flor etc.
Marrom	Mesa; Madeira; Coisa antiga; Estante; Gaveta; Sapato; Caixão; Telhado etc.
Preto	Telefone; Café; Livro; Quadro negro; Disco; Notebook; Grampeador; Lápis; Rádio; Saco de lixo; Texto; Vídeo game; Arma; Estatuto; Gravador etc.
Rosa	Flor; Bebê; Perfume; Vidro de esmalte; Acessório; Brinquedo; Sapatilha etc.
Roxo	Uva; Vinho; Caneta; Aparelho de raios-X; Livro; Uniforme de time; Saia etc.
Verde	Árvore; Bandeira; Lousa; Dinheiro; Lápis de cor; Quadro de aviso; Camisa; Passaporte; Professor; Quadra; Barraca; Brinquedo; Chapéu; Inseto etc.
Vermelho	Extintor de incêndio; Filme; Ilustração; Revista; Roupa; Pimenta; Coração; Bala; Desenho; Enfeites; Mesa; Pôster; Alarme; Batom; Biquíni; Boné; Caderno; Caixa eletrônico; Campanha etc.

Os dados citados nas Tabelas 3 e 4 são apenas exemplos de fatos coletados no Projeto OMCS-Br. Para uma análise mais significativa das onze cores citadas, foi necessário utilizar todos os fatos de senso comum coletados pelo Projeto OMCS-Br sobre cores. Todos esses fatos podem ser encontrados nos anexos, que estão organizados da seguinte maneira:

- No Anexo 1 é apresentada a classificação das emoções, utilizando os *Template* 7¹⁷ e 8.
- No Anexo 2 é mostrada a classificação das ações, utilizando os *Templates* 2 e 5.
- No Anexo 3 é apresentada a classificação dos objetos, utilizando os *Templates* 1, 3 e 4.
- No Anexo 4 há os 449 fatos coletados do *Template* 6 e os 581 fatos coletados do *Template* 9 que contém os fatos negativos. Os fatos negativos ajudaram a reforçar os fatos coletados pelos *Templates* positivos.
- No Anexo 5 há todos os 1.149 fatos coletados do *Template* 10.

¹⁷ Para classificar os *Templates* que contém pigmentos de cores gerados de forma aleatória, utilizou-se a classificação dos códigos HTML do senso comum do *Template* 10, ou seja, todos os pigmentos de cores que foram classificados como amarelo, estiveram na classificação de amarelo, e assim sucessivamente para todas os pigmentos de cores.

- No Anexo 6 há todos os códigos HTML considerados na divisão das cores dos *Templates* 2, 3 e 7 com o apoio do *Template* 10.

Terminado a classificação dos *Templates* de cores do Projeto OMCS-Br, a próxima Subseção mostra uma análise extraída dessa classificação com cada uma das onze cores encontradas no senso comum, que são: amarelo, azul, branco, cinza, laranja, marrom, preto, rosa, roxo, verde e vermelho.

3.2.4. Análise dos fatos de senso comum relativos às cores

Após a separação dos dados pelas emoções, ações e objetos, perceberam-se ligações e combinações entre eles, tais como:

- Abacaxi me faz lembrar a cor amarela (*Template* 1, objeto) ⇔ Amarela me faz ter vontade de comer (*Template* 5, ação) ⇔ A cor amarela me faz sentir alegre (*Template* 7, emoção), pode-se então dizer que a cor amarela dá fome e que dá vontade de comer um abacaxi porque ele é amarelo e sente-se alegria ao ver essa cor;
- Quando estou de luto, lembro-me da cor preta (*Template* 8, emoção) ⇔ A cor preta me faz sentir tristeza (*Template* 8, emoção), portanto, a cor preta é lembrada quando se está de luto e conseqüentemente triste.

A partir dessas associações e apoiado por outros estudos científicos já comprovados (ROUSSEAU, 1980; PASTOREAU, 1997; PEDROSA, 2002; SAHLINS, 2004; SILVEIRA; BUCHDID; SILVA, 2005), este trabalho considerará as cores para o projeto de ambientes colaborativos educacionais Web que estimulem a colaboração e o engajamento, além de destacar a mensagem que o ambiente deseja passar ao usuário. Para isso, utilizaram-se os estudos e as análises que se seguem.

3.2.4.1. Amarelo

A cor amarela estimula várias emoções, as mais citadas pelo senso comum são a alegria, com 60%, e a tristeza, que aparece com 22%. Para a emoção primária alegria, as emoções secundárias mais citadas foram alegria, entusiasmo e contentamento. Já para as emoções terciárias encontrou-se disposição, euforia, felicidade, jovialidade, energia. Já a emoção tristeza aparece como primária e secundária, e como terciária, aparecem algumas características que justificam a tristeza da cor amarela, tais como: fome,

doença, depressão, melancolia. É muito interessante verificar que os tons das cores citadas para cada uma das duas emoções primárias, se distinguem.

Emoção “alegria”	Emoção “tristeza”
	

Figura 4: Exemplo de tons da cor amarela coletados do Projeto OMCS-Br

A Figura 4 mostra a diferença dos tons coletados para cada emoção. Para a emoção alegria, os tons de amarelo são mais vivos, enquanto a emoção tristeza são tons de amarelo esverdeado e tons mais claros de amarelo. Essas percepções devem ser levadas em consideração no projeto de *design* de um ambiente Web. Além dessas emoções, a cor amarela estimula ainda algumas ações, tais como: aprender, fazer prova, prestar atenção, ler, dentre outras. Já para objetos, alguns citados foram: placa, caderno, aviso, trânsito, propaganda, guias etc.

De acordo com Pastoreau (1997), amarela é a cor da luz e do calor; a cor da prosperidade e da riqueza; cor da alegria e da energia; cor da doença e da loucura; cor da mentira e da traição; cor do declínio, da melancolia. É interessante notar que a definição de Pastoreau confirma alguns dos fatos coletados de senso comum, no entanto, o senso comum acrescenta na definição de Pastoreau algumas características, tais como: cor da fome de alimentos amarelos, cor da tristeza e da depressão, valendo dizer ainda que a cor amarela foi construída com alguns significados voltados para o trânsito, tais como placa, advertência etc.

A cor amarela pode ser utilizada em ambientes Web para estimular algumas emoções. Diz-se que esta cor diminui a ansiedade e as preocupações; constrói confiança, dá poder de persuasão, energia e inteligência. No entanto, se usada em excesso, pode tornar o usuário do ambiente irresponsável e volúvel.

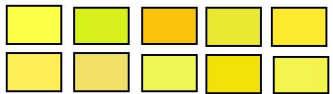
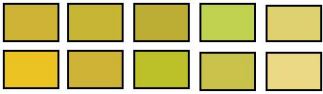
3.2.4.2. Azul

A cor azul é a cor mais citada em relação às emoções. Segundo Pastoreau (1997), azul é a cor preferida por mais da metade da população ocidental, seguida da cor verde e a vermelha. De acordo com a Figura 5, é possível perceber que o azul é a cor preferida da População Brasileira com 20%, seguida da cor verde com 15% e da cor vermelha com 11% (DIAS *et al.*, 2009c).



Figura 5: Porcentagem de fatos coletados sobre cores e emoções do Projeto OMCS-Br

Dentre os 20% que citaram a cor azul, 67% citaram a emoção alegria, seguido da tristeza com 21%. Para a emoção primária alegria, as emoções secundárias mais citadas foram alegria, alívio, contentamento e entusiasmo. Como terciárias, citaram-se alegria de viver, ânimo, disposição, euforia, felicidade, saúde, vivacidade, tranquilidade. Já para a emoção primária tristeza, as secundárias citadas foram tristeza e abandono. Como terciárias, foram citadas: depressão, remorso, desânimo e sobriedade.

Ressalta-se que os tons de azuis citados como alegria e tristeza, também devem ser considerados, assim como os tons de amarelo. A figura 6 mostra a diferença entre os tons das duas emoções. Percebe-se que o tom azul de alegria é mais vivo, às vezes se misturando com tons de verde, enquanto o de tristeza se mistura um pouco com a cor preta, tornando-se um azul escuro.

Emoção “alegria”	Emoção “tristeza”

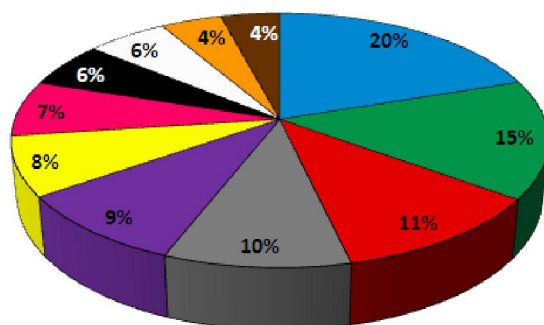
Figura 6: Exemplo de tons da cor azul coletados do Projeto OMCS-Br

Dentre as ações evocadas pela cor azul, estão: ir à aula, voar, comprar uniforme escolar, ver um site, escrever, viajar, sorrir e ler um livro. Os objetos citados sobre a cor azul são caneta, camiseta, uniforme, site, lápis, cabo de rede, caderno, índice etc. De acordo com Pastoreau (1997), a cor azul é a cor do infinito, do longínquo, do sonho; cor da fidelidade, do amor, da fé; cor do frio, do frescor e da água. Pode-se acrescentar a essa definição, que o azul tornou-se a cor da escola, dos uniformes e de alguns objetos relacionados à computação.

Para o uso em ambientes Web, a cor azul tem como características ser frio, calmo, confiável e estável. Além disso, a cor azul quando usada de forma regrada, proporciona tranqüilidade, no entanto, usado em demasia, pode favorecer a introspecção e ao isolamento.

3.2.4.3. Branco

A cor branca é citada como a cor da alegria em 80%. A alegria citada pela cor branca reflete nas emoções secundárias alívio e contentamento e nas terciárias, tais como: estar calmo, estar descansado, em paz, em paz com a natureza, leve, limpo, sereno, sossegado, estar pacífico, tranqüilo, relaxado, entre outros.

Das ações citadas estão: escrever, descansar, despertar, imaginar, ir ao hospital, beber água, acalmar, passear, entre outras. Entre os objetos citados encontram-se: impressora, papel, caderno, lousa, cartaz, sacola de plástico. Para Pastoreau (1997), o branco é a cor da pureza, da castidade, da virgindade, da inocência; cor da higiene, da limpeza, do frio, cor da simplicidade, da discricção e da paz; cor da sabedoria e da velhice; cor da aristocracia e da monarquia (camisa branca); ausência de cor; cor do divino. Além disso, a cor branca faz parte do cotidiano, de tal forma que harmonizam as outras cores presentes.

Para os ambientes Web, diz-se que a cor branca é a cor da pureza, do frio e da honestidade. É uma cor que pode ser usada em qualquer ambiente, principalmente quando combinada com outras cores, no entanto, se o ambiente for totalmente branco, pode resultar em tédio.

3.2.4.4. Cinza

A cor cinza é a mistura de preto e branco, tem, como o preto, um significado nefasto, ou seja, cor do luto, da aflição profunda. Contudo, o branco que entra em sua composição lhe confere um signo de imortalidade, de alegria e pureza. De acordo com Rousseau (1980), a cor cinza é uma das cores de luto. Apresenta um elevado poder de neutralizar as outras cores presentes, descorando-as e enfraquecendo-as, dissolvendo os estímulos cromáticos concorrentes.

Para o senso comum, as principais emoções que são evocadas pela cor cinza são: tristeza (55%) e raiva (30%). As emoções terciárias encontradas são: estar abatido, amargurado, chateado, desanimado, estar triste, alienado etc. As ações encontradas no senso comum são estudar, ler, meditar, ficar quieto, chorar. Já para os objetos mais citados, é interessante notar que a maioria são objetos eletrônicos e às vezes

relacionados com a computação, como: calculadora, computador, processador, cd, DVD, impressora, mouse, notebook, transformador, ventilador, arquivo, chip, placa mãe, projetor, scanner, telefone, *videogame*.

É interessante notar como Pastoreau (1997) confirma que a cultura demora a ser mudada. Para a cor cinza, o autor diz que há uma grande distância entre o nosso imaginário do lixo e a realidade colorida do lixo contemporâneo. O “nosso imaginário” é herança das sociedades antigas, nas quais a ausência de evacuação e de tratamento acabava por transformar todas as coisas em castanhos e cinzentos.

Se utilizadas em ambientes Web, devem ser misturadas com outras tonalidades, afinal, é uma cor que pode simbolizar o medo ou a depressão, mas é também uma cor que transmite estabilidade, sucesso e qualidade.

3.2.4.5. Laranja

Para falar sobre a cor laranja, coloquemos em discussão a seguinte pergunta:

“Por que razão os tons alaranjados, que podem ser tão sedutores quando produzidos pela natureza, são tão feios, tão vulgares, quando são fabricados pelo homem? Que haverá no cor-de-laranja das flores e dos frutos que é inimitável a este ponto?” (PASTOREAU, 1997, pág. 67).

Pastoreau (1997) coloca em discussão uma questão difícil de ser respondida. Porque o sol natural não é o mesmo sol que vemos em quadros, revistas etc.? Não há resposta para tal questão, no entanto, sabe-se da fealdade dos tons de laranja produzidos produzido pelo homem. De acordo com a Figura 4, a cor laranja e a marrom são as cores menos citadas no senso comum, e esse resultado é comprovado por Pastoreau, que diz que desde a Idade Média, a cor laranja é a mais freqüentemente citada (juntamente com o marrom) quando se fazem inquéritos de opinião sobre a cor menos amada na sociedade ocidental.

Mesmo apesar de poucos os dados coletados no senso comum sobre a cor laranja, as emoções mais citadas foram alegria (49%), tristeza (29%) e raiva (15%). Como emoções terciárias estão: inquietude, apatia, tristeza, euforia, agitação, energia. As ações despertadas pela cor laranja são: comer seguido dos seguintes alimentos: abóbora, caju, carambola, caramelo, cenoura, doce de abóbora, entre outros; ir ao carnaval, ao cinema; comprar brinquedos, lápis etc. Entre os objetos mais citados estão: laranja, cenoura,

abóbora, barraca, floricultura, mamão. Percebe-se que os objetos mais citados acompanham as ações coletadas pelo senso comum, ou seja, percebe-se que há uma relação entre objetos e ações, conforme apresentado na Figura 7.



Figura 7: Combinação entre objetos e ações da cor laranja coletados do Projeto OMCS-Br

De acordo com Pedrosa (2002), a cor laranja é quente por excelência, parece avançar em direção ao observador. Além disso, o autor complementa dizendo que a cor laranja tem grande poder de dispersão e que as áreas coloridas por esta cor, parecem sempre maiores do que realmente são, portanto, devem ser utilizada com cautela em ambientes Web. No entanto, laranja é a cor da comunicação, traz agilidade mental, atrai boa sorte e prosperidade e indica sentimentos fortes entre os quais: ambição e o orgulho.

3.2.4.6. Marrom

A cor marrom tem como característica aspecto de solidez e densidade, assim como as portas marrons. Coletadas pelo senso comum, as emoções mais citadas evocadas pela cor marrom são tristeza (55%) e raiva (25%). As emoções terciárias são: aborrecimento, tédio, mau humor, depressão, tristeza, entre outras.

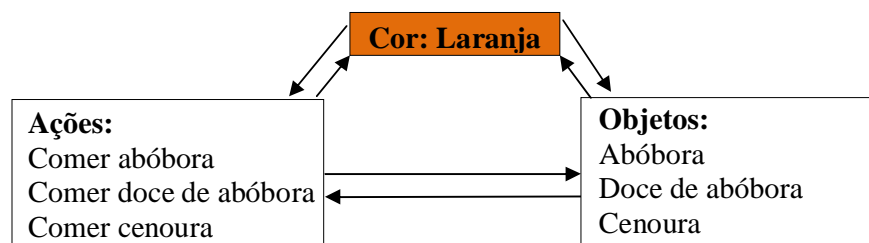
As ações citadas são: brincar na lama, beber vinho, correr, fugir, limpar, parar, plantar, cavalgar, entre outros. Os objetos mais citados pela cor marrom foram: terra, cachorro, mesa, madeira, caixa de costura, pinhão, tronco, animal, armário, café, chocolate, coisa antiga, guarda-roupa, penteadeira, sofá, arado, balcão etc.

Para utilizar a cor marrom em ambientes Web, pode-se dizer que é a cor da terra e muito utilizados para significar ambientes ou produtos vindos da natureza. Significa maturidade, consciência e responsabilidade. Como é um “vermelho escurecido”, possui a vitalidade e a força impulsiva do vermelho, no entanto, de forma atenuada pelo preto neutralizador. Ao contrário disso, a cor marrom utilizada em excesso traz dependência afetiva e isolamento¹⁸.

¹⁸ Informações obtidas no Site: <http://darlanglauber.wordpress.com/2007/05/16/significado-das-cores/> em Agosto/2008.

3.2.4.7. Preto

Nas sociedades ocidentais, esta cor é desde há muito tempo, a cor da autoridade, tomada na sua dupla função de polícia e de justiça (PASTOREAU, 1997). De acordo com o senso comum, a cor preta está relacionada à emoção tristeza com 52%, seguido do medo com 20%, da raiva com 17% e da alegria com 9%. As emoções encontradas dentro das emoções primárias citadas são: estar chateado, de luto, depressivo, deprimido, amargurado, infeliz, sombrio e para justificar os 9% de alegria: confiante, forte, formal, sério, agitado e felicidade são emoções citadas.

Para as ações despertadas pela cor preta, estavam: olhar, fazer relaxamento, gritar, dormir, chorar, sair à noite, ficar de luto, abraçar um amigo, entre outros. Já os objetos encontrados no senso comum respectivos da cor preta, estão: telefone, café, livro, quadro negro, disco, notebook, rádio, lápis, saco de lixo, texto, arma etc.

De acordo com Pastoreau (1997), a cor preta pode ter vários significados, tais como: cor da morte; cor da falta, do pecado, da desonestidade; cor da tristeza, da solidão, da melancolia; cor da austeridade, da renúncia; cor da elegância e da modernidade; cor da autoridade. As definições do autor confirmam novamente os dados de senso comum coletados, pois ao mesmo tempo em que é a cor da modernidade, pode também ser a cor da tristeza, especialmente do luto. A cor preta deve ser utilizada com cuidado em ambientes Web, para não torná-lo obscuro e passar o sentimento de medo, porém, muitos jogos utilizam essa cor para passar a sensação de perigo.

3.2.4.8. Rosa

A cor rosa possui uma forte sensação de feminilidade. Além disso, costuma suavizar os recintos, como se fosse uma extensão de nossa própria sensibilidade. Ao contrário, quando há um ambiente nesta cor, um ruído parece ampliar-se em sua intensidade, elevando o seu poder de agressão aos sentidos.

As emoções primárias citadas pela cor rosa foram alegria e amor. Quanto à emoção alegria, as emoções terciárias encontradas foram: alegria, felicidade, ser infantil, saudável, positivo, disposição, entre outros. Já a emoção amor, trata-se de amor fraternal, como percebido pelas emoções terciárias: estar aconchegado, adorado, amado, carinhoso, com ternura.

Já para as ações, aparecem: beber vinho, sorrir, dançar, pintar, abraçar alguém, brincar, dormir, deitar, ler um livro, parar, sonhar, entre outros. Para os objetos

lembrados a partir da cor rosa, tem-se: uma flor, um bebê, perfume, vidro de esmalte, acessórios, absorvente, calcinha, camisola, brinquedos etc.

A cor rosa é o vermelho, temperado com as qualidades do branco. É romance e amor espiritual (sem conotação sexual). De acordo com Pastoreau (1997), a cor de rosa claro (usados em quartos de recém-nascidos), é sempre muito pálida e está próxima da cor branca ligeiramente colorida. Há desde cedo, uma idéia de pureza e de inocência na escolha desta cor, no entanto, a cor rosa pode significar beleza, saúde, sensualidade e romantismo e é muito utilizada em ambientes Web de acessórios femininos.

3.2.4.9. Roxo

A cor roxa é a cor da Paixão e cobre as Igrejas e os locais dos atos litúrgicos da sexta-feira Santa. Além disso, junto com o vermelho participa da liturgia dos mártires, é a cor designativa da roupa dos bispos. Ainda de acordo com a definição de Pedrosa (2002), o autor complementa: “Em tons escuros, o roxo está ligado à idéia de saudade, ciúme, angústia e melancolia, tornando-se deprimente. Em tons claros, é alegre e aproxima-se das propriedades do rosa”.

As emoções evocadas pela cor roxa são em seqüência: alegria (45%), tristeza (24%) e raiva (15%). A emoção positiva alegria traz consigo as emoções: euforia, felicidade, jovialidade, agitação, animação, entusiasmo, entre outras. Já as emoções tristeza e raiva, acompanham: aborrecimento, inquietude, irritação, afrontamento, rancor, luto, depressão, tristeza etc. Percebe-se que há diferença, conforme apontado por Pedrosa (2002), nas tonalidades utilizadas pela cor rosa, conforme apontado pela Figura 8. Os pigmentos de roxo mais claro emitem emoções mais positivas, ao contrário dos pigmentos mais escuros, que evocam emoções mais negativas.

Emoção “alegria”	Emoção “tristeza” e “raiva”
	

Figura 8: Exemplo de tons da cor roxa coletados do Projeto OMCS-Br

As ações que acompanham a cor roxa são: voar, viajar, sumir, refletir, preocupar, meditar, festejar, espancar, despertar, adocicar, acariciar, entre outros. Os objetos mais citados referentes à cor roxa são: uva, violeta, flor, berinjela, suco, carro, velório, vinho, ameixa, boneca Barbie, beterraba, doce, fruta, rosa, uva passa, arco-íris, borboleta,

escova de dente, jabuticaba, refresco ki suco, lápis, orquídea, pétalas, repolho roxo, sofá, açai, almofada, amora, bala de uva, entre outros.

De acordo com Pedrosa (2002), a cor roxa reúne as qualidades das cores que lhe dão origem (vermelho e azul), simbolizando a lucidez, a ação refletida, o equilíbrio entre a terra e o céu, os sentidos e o espírito, a paixão e a inteligência, o amor e a sabedoria. A última década foi marcada por um aumento dos tons de roxo no vestuário e nos objetos da vida cotidiana (PASTOREAU, 1997). Para ambientes Web, a cor roxa pode ser utilizada como a cor do discernimento, do místico, do erótico e do charme, ou seja, é vista como a cor da energia cósmica e da inspiração espiritual, no entanto, quando usada em excesso, pode provocar manias e fanatismo¹⁹.

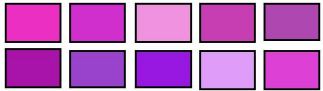
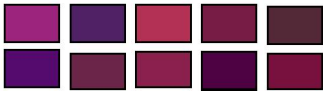
3.2.4.10. Verde

Verde é o símbolo da rapidez, de fluidez, de mutabilidade. O verde é, quimicamente, a mais instável das cores. Por isso mesmo, continuara a ser durante muito tempo o emblema da mais instável das deusas: a fortuna (PASTOREAU, 1997). Além disso, o verde reenvia para a ideia de medicamento, de higiene e de saúde. É, já desde a Idade Média, a cor dos médicos e dos boticários, porque a farmacopéia é, na sua maior parte, retirada do mundo vegetal.

A emoção encontrada no senso comum para a cor verde em sua grande maioria é a alegria (73%). Como emoções terciárias para a primária alegria, estão: alegria, disposição, euforia, felicidade, jovialidade, vivacidade, animação, disposição, energia, estímulo, vibração, além de emoções relacionadas a natureza e a paz interior, tais como: estar amante da natureza, amante da paz, de bem com a natureza, em harmonia, tranquilo, de bem com a vida.

As ações que acompanham a cor verde são: sonhar, telefonar, refletir, navegar, gritar, falar, cuidar, ajudar, trabalhar, praticar esportes, estudar, escrever, relaxar, limpar, entre outros. Já os objetos lembrados pela cor verde, na sua maioria, são verdes, tais como: árvore, folha, limão, floresta, abacate, campo de futebol, grama, mato, bandeira, gramado, planta, verdura, alga, azeitona, dinheiro, lousa, mata, melancia, alface, maçã verde etc.

De acordo com Pastoreau (1997), verde é a cor do destino, da dita e da desdita, da fortuna, do dinheiro, do acaso e da esperança; cor da natureza, da ecologia, da higiene,

¹⁹ Informações obtidas no Site: <http://darlanglauber.wordpress.com/2007/05/16/significado-das-cores/> em Agosto/2008.

da saúde, da frescura; cor da juventude, da libertinagem; cor da permissão, da liberdade; cor daquilo que é estranho (ex: marcianos); cor ácida, que pica e envenena. Para ser utilizada em ambientes Web, a cor verde pode representar as energias da natureza, esperança, perseverança, segurança e satisfação. No entanto, utilizada em excesso, determina orgulho, superioridade e arrogância²⁰.

3.2.4.11. Vermelho

De acordo com Pastoreau (1997), o vermelho é desde a Idade Média, a cor do crime e do pecado, crime no sentido de orgulho, violência, agressividade ou poder e pecado no sentido da paixão e do sentimento. É a cor que mais evoca emoções misturadas, tais como coletadas pelo senso comum: alegria (30%), medo (23%), amor (19%), raiva (17%) e tristeza (10%). Para as emoções positivas estão: afeição, luxúria, anseio, alegria e entusiasmo. Ao contrário dessas alegrias, tem-se nervosismo, horror, furor, irritação, tristeza e sofrimento.

As ações encontradas pelo senso comum para a cor vermelha são: beijar, voar, seduzir, pintar, maquiagem, ler, guerrear, criar, cantar, apaixonar, acelerar, sorrir, sair, namorar, andar, brigar, entre outros. Já os objetos citados pela cor vermelha são: extintor de incêndio, filme, ilustração, revista, roupa, pimenta, coração, bala, desenho, enfeites, mesa, pôster, alarme, batom, biquíni, boné, caderno, caixa eletrônico etc.

Vermelho é por excelência, a mais bela das cores; é a cor do signo, do sinal, da marca; cor do perigo e da proibição; cor do amor e do erotismo; do dinamismo e da criatividade; da alegria e da infância; do luxo e da festa; cor do sangue, do fogo; cor da matéria e do materialismo (PASTOREAU, 1997). Em suma, a cor vermelha é a cor do perigo, da alerta, da excitação, da paixão e do sexo. No entanto, se utilizado em excesso, torna-se agressivo e briguento. Para a cor vermelha ser utilizada em ambientes Web, ela pode ajudar a destacar pontos importantes do ambiente, onde o aprendiz precise ser chamado atenção.

Todas as porcentagens das emoções citadas na definição de cada cor encontram-se no Anexo 1, ao final de cada tabela de todas as emoções citadas, em suas respectivas cores.

²⁰ Informações obtidas no Site: <http://darlanglauber.wordpress.com/2007/05/16/significado-das-cores/> em Agosto/2008.

3.3. Considerações Finais

Utilizar apenas a intuição para projetos de cores na Web pode funcionar, mas na maioria das vezes isso não acontece. Por esse motivo, deve-se utilizar a intuição somada a muita informação e certos tipos de raciocínio para se conseguir a harmonia, de modo que não se corra o risco de elaborar uma composição cromática desagradável e conduzir o projeto a uma não-comunicação entre o usuário e o sistema (SILVEIRA; BUCHDID; SILVA, 2005) e, conseqüentemente, entre os usuários de ambientes Web colaborativos que podem ou não estarem distribuídos geograficamente e temporalmente.

Nesse contexto, o próximo Capítulo aponta os problemas motivacionais dos padrões de comportamento citados no Capítulo 2 e a proposta de solução por meio de Esquemas de cores para tais problemas. Para isso, este trabalho conta com o apoio da Metodologia de Aplicação de Cores (SILVEIRA; BUCHDID; SILVA, 2005), que auxilia na combinação das cores a fim de atingir uma combinação positiva e eficaz.

Ressalta-se que ao alcançar de maneira satisfatória a combinação de cores, o projetista usa em seu favor a cor, para aumentar a qualidade de uso, resultando em uma rápida assimilação, bem como representar associações simbólicas com o conteúdo, chamar e direcionar a atenção do aprendiz para os pontos importantes, enfatizar alguns aspectos da interface, diminuir a possibilidade de se cometer erros, entre outras ações positivas (JOLY, 1996).

4. Conjunto de Padrões de *Design* Motivacionais

4.1. Considerações Iniciais

Mesmo com a importância dos aspectos culturais em projetos de ambientes Web, muitos projetistas ainda encontram grande dificuldade em obter apoio em pesquisas (informações) a respeito da cultura dos aprendizes do ambiente projetado. Nesse contexto, este trabalho investigou o significado das cores e as emoções despertadas por elas em termos culturais para a População Brasileira, a fim de perceber como prover o estímulo adequado aos aprendizes de ambientes educacionais Web para trabalhos colaborativos, considerando suas emoções, objetivos e motivações.

A disponibilidade de tantas cores novas seduz as pessoas a usar exageradamente as cores. Uma exibição muito colorida pode chamar a atenção em um primeiro momento, mas pode dificultar a leitura e a estruturação da informação que está no ambiente (SWIFT, 1996). Para aumentar a segurança que o projetista tem em manipular e a atribuir as cores de uma forma harmoniosa em um ambiente educacional colaborativo Web, neste Capítulo é apresentada uma maneira de solucionar alguns problemas encontrados em aprendizes durante o aprendizado, por meio de uma estrutura organizada e conhecida pelos projetistas, chamada de Padrões.

Assim sendo, este Capítulo está organizado da seguinte maneira: Na Seção 4.2 são apresentados os problemas encontrados nos comportamentos de motivação de aprendizes. Na Seção 4.3 são apresentados os elementos básicos eleitos neste trabalho para serem utilizados no Conjunto de Padrões de *Design* Motivacionais. Na Seção 4.4 é apresentado o Conjunto de Padrões formalizado. Na Seção 4.5 é mostrada uma aplicação de um dos Padrões formalizados em um ambiente educacional colaborativo Web. Por fim, na Seção 4.6 são apresentadas as Considerações Finais

4.2. Problemas de comportamento de motivação de aprendizes identificados

De acordo com o Capítulo 2, há alguns comportamentos de motivação dos aprendizes no estímulo ao aprendizado. Especificamente, este trabalho enfoca nos três padrões de comportamento, identificados por Clear e Kassabova (2005) para a motivação de aprendizes para trabalhos virtuais colaborativos que dirigem a participação e o desempenho dos estudantes, que são: “envolvido e satisfeito”, “envolvido e infeliz” e “o envolvimento dos outros importa”, combinados com os

modelos de comportamento identificados por Seifert (2004), conforme apresentado na Tabela 9.

Tabela 9: Problemas identificados na motivação de aprendizes

Características (Clear e Kassabova)	Características (Seifert)	Problemas identificados
<ul style="list-style-type: none"> - Envolvem-se nas atividades; - Não aprendem; - Gostam de exercícios realizados via Web; - Sentem dificuldade ao interagir com ferramentas computacionais. 	<ul style="list-style-type: none"> - Querem alcançar uma motivação extrínseca; - Agem em busca de metas de desempenho; - Esperam que o conteúdo seja significativo para eles ao contrário de estudantes habilidosos que perseguem caminhos para que os conteúdos sejam aprendidos 	Os aprendizes agem somente para alcançar motivações extrínsecas (como por exemplo, elogios, boas notas etc.) e esperam que o conteúdo aprendido seja significativo para eles ao invés deles mesmo se envolver na atividade buscando uma maneira de tornar o aprendizado significativo para eles.
<ul style="list-style-type: none"> - Veem as tarefas como um compromisso sério; - Aprendem muito; - Gostam de exercícios realizados via Web; - Sentem prazer e satisfação inerente a própria atividade. 	<ul style="list-style-type: none"> - São positivos em seus aprendizados; - Flexíveis e adaptáveis no uso de estratégias; - Persistem em problemas difíceis; - Atuam em perseguir o aprendizado. 	Manter o entusiasmo e o envolvimento dos aprendizes no ambiente computacional educacional Web de forma que eles sintam prazer e satisfação durante a atividade proposta pelo educador, sendo comprometidos com o aprendizado.
<ul style="list-style-type: none"> - Relacionam a própria motivação com a motivação dos outros participantes; - Ficam desmotivados quando alguma pessoa do grupo desiste da tarefa; - Preocupam com o envolvimento dos outros componentes do grupo. 	<ul style="list-style-type: none"> - São incapazes de se envolver nas tarefas; - Não consideram o sucesso; - Sentem culpa, desânimo, humilhação e desilusão; - Exibem comportamento agressivo; - Sentem que tem pouco controle sobre as atividades. 	Os aprendizes são dependentes da motivação do outro participante que trabalha colaborativamente com ele, sentindo muita culpa, desânimo, humilhação e desilusão.

A partir da Tabela 9, percebe-se que para os estudantes que trabalham em grupo, as motivações individuais se tornam uma função do processo em grupo. Além disso, quando os estudantes trabalham em um grupo virtual, o sentimento individual pode ser afetado, tanto positivamente quanto negativamente pelo desempenho de outros participantes. Além disso, na Tabela 9 são apresentados os problemas identificados e que serão considerados neste trabalho para serem solucionados por meio das cores em uma estrutura de Padrões. Na próxima Seção, os elementos básicos que foram definidos

para serem utilizados no Conjunto de Padrões de *Design* Motivacionais formalizado são apresentados.

4.3. Elementos utilizados no Conjunto de Padrões de *Design* Motivacionais

O formato e o estilo da escrita dos Padrões de *Design* Motivacionais foram baseados em duas linguagens: (I) “Linguagem de Padrões para escrita de padrões” de Meszaros e Doble (1996), que mostra que os Padrões são mais fáceis de compreender e aplicar quando possuem seus elementos básicos. Juntamente a essa Linguagem; (II) PLML (*Pattern Language Markup Language*) que é uma estrutura unificada para Padrões de IHC e que tem sido utilizada por muitos especialistas da área, como Borchers (2001), Welie e Veer (2003), entre outros.

A Tabela 10 exibe os elementos obrigatórios e opcionais de cada Linguagem especificada anteriormente e ao lado, os elementos utilizados nos Padrões de *Design* Motivacionais formalizados.

Tabela 10: Elementos utilizados no Conjunto de Padrões de *Design* Motivacionais

Nome do elemento LP (Meszaros e Doble)	Obrigatório /Opcional	Nome do elemento PLML	Obrigatório /Opcional	Nome do elemento dos Padrões de <i>Design</i> Motivacionais
		Pattern id	Opcional	
Pattern Name	Obrigatório	Name	Obrigatório	Nome do Padrão
Aliases	Opcional	Alias	Opcional	
		Illustration	Opcional	
Problem	Obrigatório	Problem	Obrigatório	Problema
Context	Obrigatório	Context	Obrigatório	Contexto
Forces	Obrigatório	Forces	Obrigatório	Forças
Solution	Obrigatório	Solution	Obrigatório	Solução
		Synopsis	Opcional	
		Diagram	Opcional	
Rationale	Opcional	Rationale	Opcional	Raciocínio
		Confidence	Opcional	
	Opcional	Literature	Opcional	Literatura
Code Samples	Opcional	Implementation	Opcional	
Resulting Context	Opcional	Resulting-context	Opcional	
Related Patterns	Opcional	Related-patterns	Opcional	Padrões Relacionados
		Pattern-link	Opcional	
Acknowledgments	Opcional	Acknowledgments	Opcional	
		Organization	Opcional	
		Management	Opcional	
Examples	Opcional	Example	Opcional	Exemplos

Um padrão definido com os elementos da LP e PLML deve possuir “nome”, “problema”, “contexto”, “forças”, “solução” como elementos mínimos e obrigatórios. Os autores dessas linguagens comentam que outros elementos podem ser incluídos no formato do Padrão, entretanto são opcionais (Raciocínio, Literatura, Padrões Relacionais, Exemplos, etc.). Segundo esses autores, os elementos opcionais devem ser escolhidos pelo autor do padrão, de forma que torne o padrão fácil de compreender.

Neste trabalho, para a formalização dos Padrões de *Design* Motivacionais, nove elementos foram verificados como sendo de alta importância. Além dos elementos básicos, viu-se a necessidade de inserir mais quatro campos: Raciocínio, Literatura, Padrões Relacionados e Exemplos, para um melhor entendimento e aplicação dos mesmos.

Há muitas vantagens ao utilizar a estrutura da LP e PLML, tais como: seguir uma padronização sugerida pela comunidade de IHC, possibilitar uma integração com ferramentas que apóiam o gerenciamento; além de apoiar a possibilidade de colaboração entre conjunto de Padrões, aumentando as áreas de aplicações (AQUINO JR.; FILGUEIRAS, 2005).

Os elementos da estrutura utilizada nos Padrões de *Design* Motivacionais são descritos a seguir:

- **Nome do Padrão:** Proporciona uma referência rápida, deve conter de 2 a 4 palavras. Comunica a ideia principal do padrão, deve ter uma terminologia relativa ao domínio específico a ser usado. Às vezes, acrescenta-se uma numeração entre parênteses na frente do padrão para facilitar a busca em textos e diagramas.
- **Problema:** Contém o problema específico que o Padrão se propõe a resolver. Ressalta-se que o problema deve ser descrito de forma independente do contexto.
- **Contexto:** Caracteriza situações em que o problema pode acontecer e que o padrão pode ser aplicado com sucesso.
- **Forças:** São considerações contraditórias e devem apontar para a escolha da solução do problema, ajudam a orientar em determinar se é aplicável à situação do leitor.
- **Solução:** É a mensagem principal do padrão, apresenta “as propostas de solução para o problema”. Pode ou não estar acompanhada por ilustrações para facilitar o entendimento.

- **Raciocínio:** Apresenta a discussão e o raciocínio utilizado para aplicar o padrão
- **Literatura:** Utilizado para referenciar outros trabalhos como, por exemplo, artigos, livros, sites.
- **Padrões Relacionados:** Nomes de outros Padrões que representam novos contextos que o leitor se depara após aplicar o padrão em seu projeto.
- **Exemplo:** Mostra um exemplo da aplicação do Padrão. No caso dos exemplos dos Padrões formalizados, o exemplo mostra uma aplicação de um dos Esquemas de Cores existentes para auxiliar na aplicação da solução do padrão.

Na próxima Seção é apresentado o Conjunto de Padrões de *Design* Motivacionais baseados em cores e características peculiares a esse Conjunto que precisam ser esclarecidas para um melhor entendimento das mesmas.

4.4. Conjunto de Padrões de *Design* Motivacionais baseado em cores

O Conjunto de Padrões de *Design* Motivacionais baseado em cores é para ser aplicado em ambientes educacionais colaborativos Web, para promover a colaboração entre um grupo, podendo ou não ser à distância, mas sempre com fins educacionais. Na Figura 9 é apresentada em forma de blocos, a estrutura dos Padrões formalizados.



Figura 9: Esquema de blocos para entender a estrutura dos Padrões formalizados

Conforme apresentado na Figura 9, os problemas descritos foram identificados de acordo com os modelos de comportamento de motivação propostos por Clear e Kassabova (2005) combinados com modelos de comportamento identificados por Seifert (2004). As soluções dos Padrões foram propostas a partir dos resultados obtidos sobre as cores no senso comum apresentados no Capítulo 3. Para auxiliar o projetista na aplicação da solução que é composta de apenas uma cor, foram adicionadas às soluções, Esquemas de cores da Metodologia de Aplicação de Cores criada pela especialista Luciana Martha Silveira (SILVEIRA; BUCHDID; SILVA, 2005), formalizada em Buchdid (2006).

Ressalta-se que não há uma diretiva nem uma sequência lógica para adotar algum Esquema de cor, o projetista pode adotar qualquer Esquema, já que todos eles foram criados pensando em todas as cautelas a serem tomadas durante o adição das cores em ambientes educacionais colaborativos Web. Além disso, como o projetista pode escolher qual Esquema utilizar, o Padrão oferece co-autoria ao projetista na utilização das cores no ambiente, pois mesmo a solução sendo a mesma, há várias maneiras de ser aplicada.

Todas as soluções utilizam como base as cores pigmento transparentes que são mostradas na Figura 10.

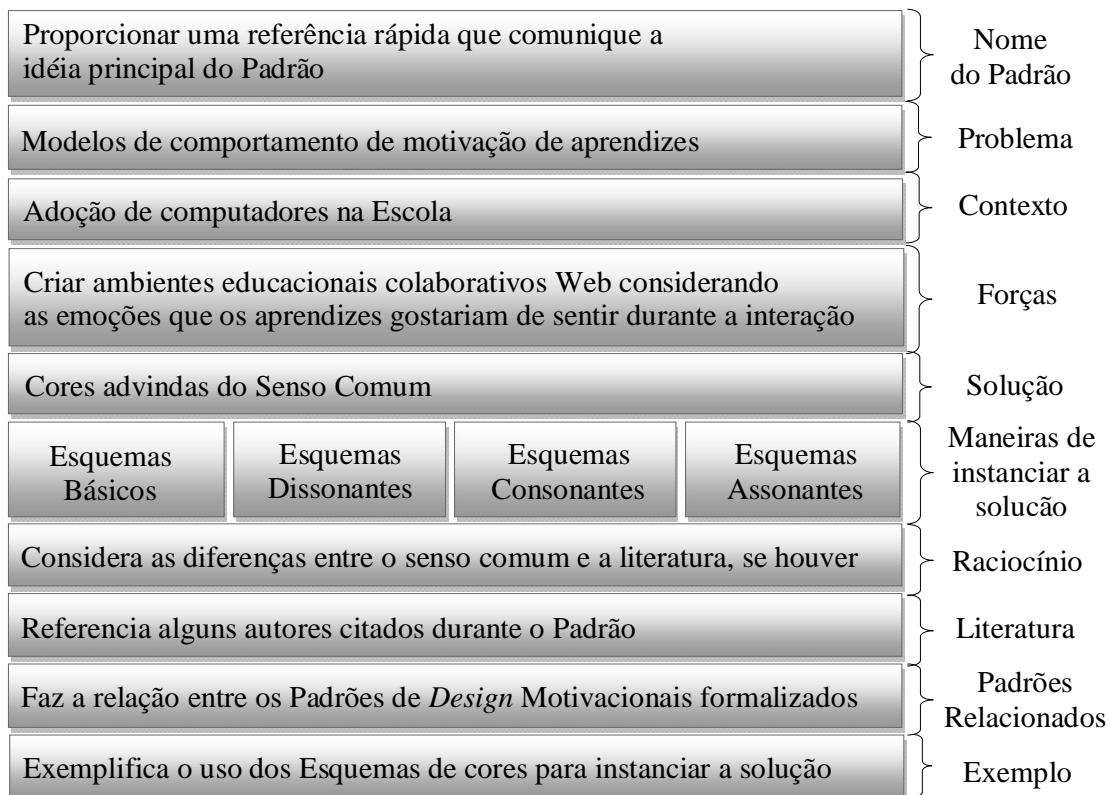

Figura 10: Círculo cromático Cores-pigmento transparentes

Além do círculo cromático, algumas características sobre as cores precisam ser explicadas para uma melhor compreensão e aplicação das soluções dos Padrões de *Design* Motivacionais:

- **Cores primárias:** são as cores que não podem se decompor em outras cores e a partir das quais se obtém todas as cores do espectro. No caso do círculo cromático cores-pigmento transparentes (adotada pela Metodologia utilizada), as cores primárias são: magenta, amarelo e ciano.

- **Cores secundárias:** são compostas pela mistura de duas cores primárias. Para as cores-pigmento transparentes, o vermelho é formado pela mistura do magenta e amarelo; o verde da mistura do ciano com o amarelo; e o azul-violetado da mistura do ciano com o magenta.
- **Cores terciárias:** são compostas pela mistura de uma cor primária e uma secundária, vizinhas no círculo cromático. São seis: verde-amarelado (verde + amarelo), ciano-esverdeado (ciano + verde), ciano-violetado (ciano + violeta), magenta-violetado (magenta + violeta), vermelho-amagentado (vermelho + magenta), laranja (vermelho + amarelo).
- **Cores complementares:** são duas cores situadas em extremidade oposta do círculo cromático. Uma cor primária tem sua complementar formada pelas duas cores primárias que restaram. Exemplo: nas cores-pigmento transparentes, o magenta é complementar ao verde (ciano + amarelo).

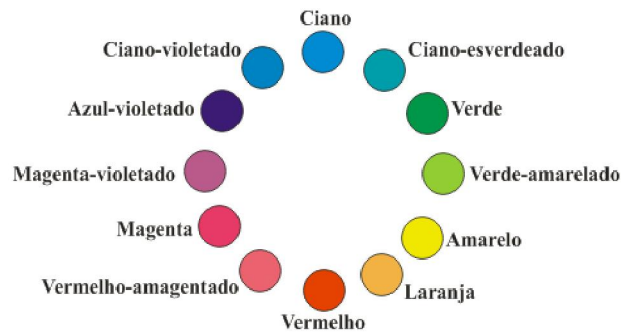
A definição do significado de cada cor apresentado pelo senso comum, pode apoiar na escolha de uma das soluções propostas durante a aplicação das cores por parte dos projetistas. Dessa maneira, o projetista poderá escolher a cor que mais combina com o público alvo do ambiente e aplicar a solução de maneira pensada. Ressalta-se que os projetos que atendem a uma diversidade de usuários, geralmente apresentam usabilidade apropriada e alcançam bons resultados de usabilidade, pois são criados para perfis específicos, disponibilizando assim, interfaces conforme o conhecimento e necessidade do usuário (AQUINO JR.; FILGUEIRAS, 2005).

O Conjunto de Padrões de *Design* Motivacionais baseado em cores possui três Padrões. O primeiro padrão é chamado de “Envolver-se no aprendizado” e é considerado o P1. O segundo padrão (P2), tem o nome de “Manter-se envolvido” e por fim o terceiro padrão (P3) é reconhecido como “Engajar-se com o grupo”. Eles podem ser aplicados de maneira não seqüencial, dependendo do resultado que o projetista deseja obter. Caso contrário, a seqüência apresentada acima é seguida. Primeiramente o P1 pode ser aplicado para envolver o aprendiz no seu aprendizado. Ao alcançar esse resultado, o projetista pode optar pelo P2, tendo como objetivo manter o envolvimento do aprendiz com seu aprendizado uma vez que ele já está envolvido. E posteriormente a isso, pode aplicar o P3 pensando no envolvimento do aprendiz em conjunto com os seus colegas.

Percebe-se que os três Padrões estão interligados, pois um problema leva a outro e assim sucessivamente, podendo ser resolvido aplicando um dos três Padrões formalizados. Na Subseção seguinte, os Padrões de *Design* Motivacionais baseados em cores formalizados neste trabalho são apresentados.

4.4.1. Padrões de *Design* Motivacionais baseados em cores

São três Padrões de *Design* Motivacionais baseados em cores que foram formalizados. Esses Padrões se encontram na ordem em que foram formalizados: P1 (Envolver-se no aprendizado), P2 (Manter-se envolvido) e P3 (Engajar-se com o grupo).

- **Nome do Padrão:** Envolver-se no aprendizado (P1)
- **Problema:** Os aprendizes agem somente para alcançar motivações extrínsecas (como por exemplo, elogios, boas notas etc.) e esperam que o conteúdo aprendido seja significativo para eles, ao invés deles mesmos se envolverem na atividade buscando uma maneira de tornar o aprendizado significativo para eles.
- **Contexto:** O ambiente computacional educacional Web tem sido cada vez mais utilizado como uma das principais fontes de conteúdo, tornando-se um ambiente de aprendizagem.
- **Forças:** Estimular e atrair a atenção do usuário, trabalhando com as emoções dos usuários de maneira positiva, para que o uso do ambiente computacional educacional Web se torne eficaz.
- **Solução:** Aplicar a cor verde no ambiente educacional colaborativo Web, para proporcionar ao aprendiz emoções que o impulsionem a movimentar-se e agir em suas atividades, de maneira que ele sinta segurança e confiança no seu aprendizado. De acordo com o senso comum, as pessoas podem sentir alegria, disposição, estímulo (em 73% - se comparada com as onze cores encontradas no senso comum) quando se lembram da cor verde.
 - Os Esquemas de cores apresentados em seguida são baseados na Metodologia de Aplicação de cores [1], [7] para apoiar a aplicação da cor verde como solução para ambientes educacionais colaborativos Web.

a. Esquemas básicos:

- i. Neutro 1: escolher um tom do círculo cromático, no caso, a cor verde, combinada com tons de castanho. Utiliza-se o verde e o intervalo entre este tom e a sua mistura com o castanho médio.



- ii. Neutro 2: harmonizar três tonalidades de castanho a partir do tom verde fixo e sua composição com três tons de castanho.

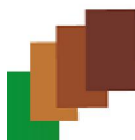

- iii. Cinzas coloridos: misturar a cor verde com o cinza médio (50% preto, 50% branco), criando-se intervalos infinitos de cinzas coloridos. Podem-se utilizar as duas “pontas” da paleta, ou seja, o verde e o cinza médio ao mesmo tempo, a fim de conseguir um esquema cromático harmônico.



b. Esquemas dissonantes:

- i. Tons rompidos: utilizar a cor verde e sua cor complementar (cor oposta a 180 graus). A paleta é formada pelo verde em direção à sua complementar, passando pelo centro do círculo, ou seja, o cinza neutro.



- ii. Complementares: trabalhar apenas com a cor fixa escolhida, no caso, a cor verde com a sua cor complementar, a cor magenta. Esse esquema se difere dos tons rompidos, pois não passam pelo centro do círculo utilizando o cinza neutro.

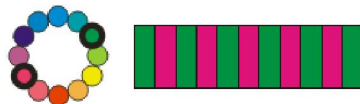

- iii. Duplas Complementares: localizar a cor complementar da cor escolhida como principal, no caso a cor verde. A partir da cor verde, avançar no sentido horário, escolhendo a segunda cor sucessora, no caso a cor amarela, e em seguida, localizar a cor complementar à cor amarela, no caso a cor azul violetado.



- iv. Complementares divididas: combinar três cores. A partir da cor verde, encontrar as duas cores vizinhas à cor complementar, ou seja, localizar a cor anterior e a posterior à sua complementar.



- v. Esquemas de choque: encontrar a partir da cor verde, o intervalo entre a sua complementar e a primária que aumenta a luminosidade ou a outra primária que diminui a luminosidade.



Ou



c. Esquemas consonantes:

- i. Formar esquemas a partir de tons vizinhos (cores análogas) no círculo cromático até a sua cor complementar. Pode-se utilizar de dois a sete tons para se conseguir a harmonia.

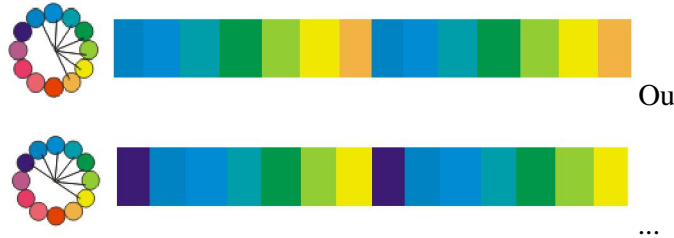

d. Esquemas assonantes:

- i. Formar triangulações dentro do círculo cromático. Essas triangulações podem ocorrer entre as cores primárias, secundárias ou terciárias. No caso deste padrão, é necessário utilizar a combinação das cores secundárias, já que a cor verde é uma cor secundária. Então, utilizar a combinação das cores secundárias, no caso das cores pigmentos transparentes, as cores verde, vermelho e azul violetado.



• **Raciocínio:**

- De acordo com alguns especialistas da área [1], [6], [7] a cor verde é a cor do destino, do acaso e da esperança, cor da juventude, da permissão e da liberdade. Utilizá-la pode melhorar a esperança, perseverança, segurança e satisfação. No entanto, utilizá-la de maneira errônea, pode trazer orgulho em excesso, superioridade e arrogância.
- Baseado no senso comum, a cor verde evoca alegria, disposição, estímulo. Ao contrário disso, pode evocar tristeza, raiva e medo. As ações mais citadas referentes à cor verde são: sonhar, refletir, navegar, estudar, relaxar, entre outros. Os objetos que as pessoas se lembram quando veem a cor verde são vários, tais como: árvore, folha, limão, floresta, campo de futebol, grama, verdura, alga, dinheiro etc.

- **Literatura:** [1] Buchdid, 2006; [2] Clear; Kassabova, 2005; [3] Meszaros; Doble, 1996; [4] Novaes, 2007; [5] Papert, 1985; [6] Pastoreau, 1997; [7] Silveira; Buchdid; Silva, 2005; [8] Tarouco *et al.*, 2004.

- **Padrões Relacionados:** Manter-se envolvido (P2); Engajar-se com o grupo (P3).

- **Exemplo:** Um exemplo para a solução de sucesso do Esquema consonante (c.i) pode ser visualizado abaixo:



(Fonte: <http://portal.mec.gov.br/index.php>)

- **Nome do Padrão:** Manter-se envolvido (P2)
 - **Problema:** Manter o entusiasmo e o envolvimento dos aprendizes no ambiente computacional educacional Web de forma que eles sintam prazer e satisfação durante a atividade proposta pelo educador, sendo comprometidos com o aprendizado.
 - **Contexto:** O ambiente computacional educacional Web tem sido cada vez mais utilizado como opção para melhorar o processo de ensino e aprendizado.
 - **Forças:** Criar um ambiente agradável aos usuários com o entendimento das emoções e das sensações que os usuários gostariam de sentir ao interagir com o ambiente computacional educacional Web.
 - **Solução:** Aplicar a cor amarela no ambiente educacional colaborativo Web para proporcionar ao aprendiz emoções positivas como: confiança, energia e engajamento ao utilizar o ambiente computacional educacional Web. De acordo com o senso comum, as pessoas podem sentir entusiasmo e alegria (em 60% - se comparada com as onze cores encontradas no senso comum) quando se lembram da cor amarela.
 - Os Esquemas de cores apresentados em seguida são baseados na Metodologia de Aplicação de cores [1], [7] para apoiar a aplicação da cor amarela como solução para ambientes educacionais colaborativos Web.
- a. Esquemas básicos:**
- i. Neutro 1: escolher um tom do círculo cromático, no caso, a cor amarela, combinada com tons de castanho. Utilizar o amarelo e o intervalo entre este tom e a sua mistura com o castanho médio.



- ii. Neutro 2: harmonizar três tonalidades de castanho a partir do tom amarelo fixo e sua composição com três tons de castanho.



- iii. Cinzas coloridos: Misturar a cor amarela com o cinza médio (50% preto, 50% branco), criando intervalos infinitos de cinzas coloridos. Pode utilizar as duas “pontas” da paleta, ou seja, o amarelo e o cinza médio ao mesmo tempo, a fim de conseguir um esquema cromático harmônico.



b. Esquemas dissonantes:

- i. Tons rompidos: utilizar a cor amarela e sua cor complementar (cor oposta a 180 graus). A paleta é formada pelo amarelo em direção a sua complementar, passando pelo centro do círculo, ou seja, o cinza neutro.



- ii. Complementares: trabalhar apenas com a cor fixa escolhida, no caso, a cor amarela com a sua complementar, a cor azul violetado. Esse esquema se difere dos tons rompidos, pois não passam pelo centro do círculo utilizando o cinza neutro.



- iii. Duplas complementares: localizar a cor complementar da cor escolhida como principal, no caso a cor amarela, localiza-se a sua cor complementar. A partir da cor amarela, avançar no sentido horário, escolhendo a segunda sucessora, no caso a cor vermelha, e em seguida, localizar a cor complementar à cor vermelha, no caso, a cor ciano.



- iv. Complementares divididas: combinar três cores. A partir da cor amarela, encontrar as duas cores vizinhas à cor complementar, ou seja, localizar a cor anterior e a posterior à sua complementar.



- v. Esquemas de choque: encontrar a partir da cor amarela, o intervalo entre a sua complementar e a primária que aumenta a luminosidade ou a outra primária que diminui a luminosidade.

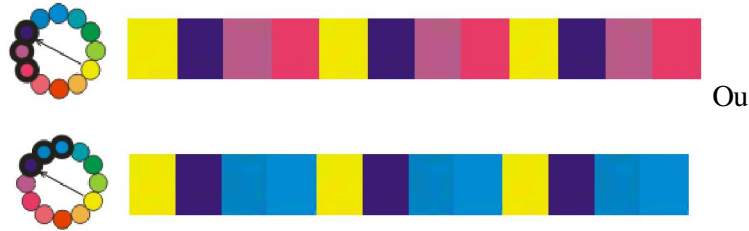

c. Esquemas consonantes:

- i. Formar esquemas a partir de tons vizinhos (cores análogas) no círculo cromático até a sua complementar. Pode-se utilizar de dois a sete tons para se conseguir a harmonia.

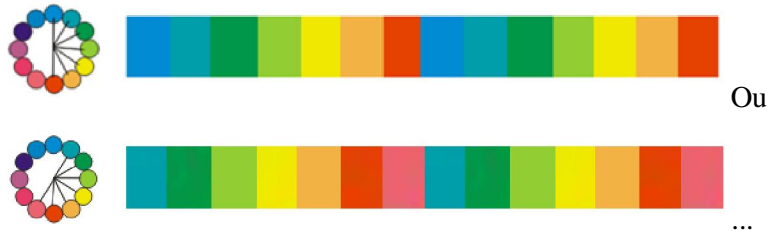

d. Esquemas assonantes:

- ii. Formar triangulações dentro do círculo cromático. Essas triangulações podem ocorrer entre as cores primárias, secundárias ou terciárias. No caso deste padrão, é necessário utilizar a combinação das cores primárias, já que a cor amarela é uma cor primária. Então, utilizar a combinação das cores primárias, no caso do círculo cromático das cores pigmentos transparentes são ciano, magenta e amarelo.



• **Raciocínio:**

- De acordo com alguns especialistas da área [1], [6], [7] a cor amarela pode transmitir calor, luz e descontração, além de ser uma cor energética, ativa e que transmite otimismo. Utilizá-la pode melhorar a concentração e a facilidade de comunicação. No entanto, utilizá-la de maneira errônea, pode trazer a melancolia ou o desânimo.
- Baseado no senso comum, a cor amarela evoca alegria, entusiasmo e contentamento. Ao contrário disso, pode gerar tristeza, raiva ou medo. As ações mais citadas referentes à cor amarela são: aprender, fazer prova, prestar atenção, ler, entre outras. Os objetos que as pessoas se lembram quando vêem a cor amarela são vários, tais como: placa, caderno, aviso, trânsito, propaganda, guias, etc.

- **Literatura:** [1] Buchdid, 2006; [2] Clear; Kassabova, 2005; [3] Meszaros; Doble, 1996; [4] Novaes, 2007; [5] Papert, 1985; [6] Pastoreau, 1997; [7] Silveira; Buchdid; Silva, 2005; [8] Tarouco *et al.*, 2004.
- **Padrões Relacionados:** Envolver-se no aprendizado (P1); Engajar-se com o grupo (P3).
- **Exemplo:** Um exemplo para a solução de sucesso do Esquema básico – Neutro 2 (a.ii) pode ser visualizado abaixo:



(Fonte: <http://www.boticario.com.br/>)

- **Nome do Padrão:** Engajar-se com o grupo (P3)
- **Problema:** Os aprendizes são dependentes da motivação do outro participante que trabalha colaborativamente com ele, sentindo muita culpa, desânimo, humilhação e desilusão.
- **Contexto:** O ambiente computacional educacional Web tem sido cada vez mais utilizado para promover a colaboração e construir o conhecimento coletivo.
- **Forças:** A colaboração precisa ser instigada, ou seja, o ambiente deve prover familiaridade aos aprendizes, para que eles se sintam envolvidos e colaborem com os colegas do grupo, para que construam o conhecimento em conjunto.
- **Solução:** Aplicar a cor laranja no ambiente educacional colaborativo Web, para proporcionar ao aprendiz emoções que promovam grande sociabilidade, impulsionando os aprendizes a colaborar com os colegas, atraindo a agilidade mental e desencorajando a preguiça. De acordo com o senso comum, as pessoas podem sentir alegria, agitação e energia em busca ao aprendizado (em 49% - se comparada com as onze cores encontradas no senso comum) quando se lembram da cor laranja.
 - Os Esquemas de cores apresentados em seguida são baseados na Metodologia de Aplicação de cores [1], [7] para apoiar a aplicação da cor laranja como solução para ambientes educacionais colaborativos Web.

a. Esquemas básicos:

- i. Neutro 1: escolher um tom do círculo cromático, no caso, a cor laranja, combinada com tons de castanho. Utiliza-se o amarelo e o intervalo entre este tom e a sua mistura com o castanho médio.



- ii. Neutro 2: harmonizar três tonalidades de castanho a partir do tom laranja fixo e sua composição com três tons de castanho.



- iii. Cinzas coloridos: misturar a cor laranja com o cinza médio (50% preto, 50% branco), criando-se intervalos infinitos de cinzas coloridos. Podem-se utilizar as duas “pontas” da paleta, ou seja, o laranja e o cinza médio ao mesmo tempo, a fim de conseguir um esquema cromático harmônico.



b. Esquemas dissonantes:

- i. Tons rompidos: utilizar a cor laranja e sua cor complementar (cor oposta a 180 graus). A paleta é formada pelo laranja em direção à sua complementar, passando pelo centro do círculo, ou seja, o cinza neutro.



- ii. Complementares: trabalhar apenas com a cor fixa escolhida, no caso, a cor laranja com a sua cor complementar, a cor ciano violetado. Esse esquema se difere dos tons rompidos, pois não passam pelo centro do círculo utilizando o cinza neutro.

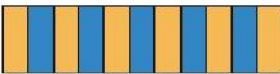

- iii. Duplas complementares: localizar a cor complementar da cor escolhida como principal, no caso a cor laranja. A partir da cor laranja, avançar no sentido horário, escolhendo a segunda cor sucessora, no caso a cor vermelho amagentado, e em seguida, localizar a cor complementar à cor vermelho amagentado, no caso a cor ciano esverdeado.



- iv. Complementares divididas: combinar três cores. A partir da cor laranja, encontrar as duas cores vizinhas à cor complementar, ou seja, localizar a cor anterior e a posterior à sua complementar.



- v. Esquemas de choque: encontrar a partir da cor laranja, o intervalo entre a sua complementar e a primária que aumenta a luminosidade ou a outra primária que diminui a luminosidade.

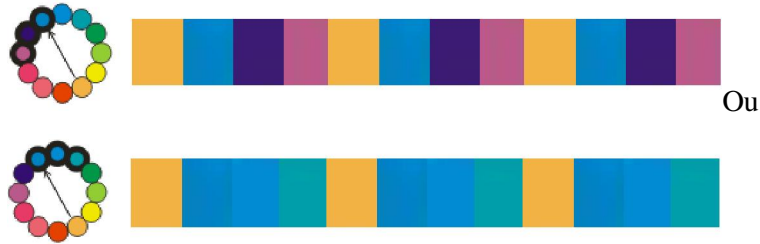

c. Esquemas consonantes:

- i. Formar esquemas a partir de tons vizinhos (cores análogas) no círculo cromático até a sua cor complementar. Pode-se utilizar de dois a sete tons para se conseguir a harmonia.

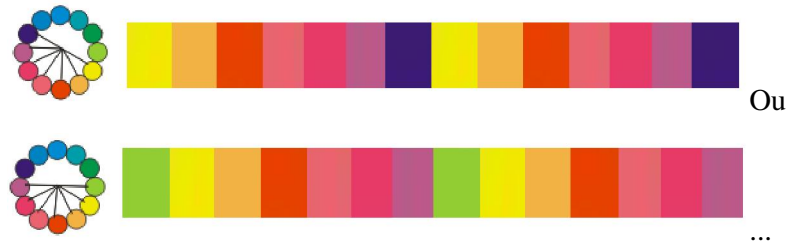

d. Esquemas assonantes:

- i. Formar triangulações dentro do círculo cromático. Essas triangulações podem ocorrer entre as cores primárias, secundárias ou terciárias. No caso deste padrão, é necessário utilizar a combinação das cores terciárias, já que a cor laranja é uma cor terciária. Então, utilizar a combinação das cores terciárias, no caso das cores pigmentos transparentes, as cores laranja, magenta-violetado e ciano-esverdeado.



• **Raciocínio:**

- De acordo com alguns especialistas da área [1], [6], [7] a cor laranja pode ativar a comunicação e a agilidade mental, atrai boa sorte e prosperidade. No entanto, utilizá-la de maneira errônea, pode trazer sentimentos fortes tais como: ambição e orgulho.
- Baseado no senso comum, a cor laranja evoca alegria, agitação, energia. Ao contrário disso, pode evocar tristeza e raiva. As ações mais citadas referentes à cor laranja são: comer, ir ao carnaval, ao cinema, entre outros. Os objetos que as pessoas se lembram quando vêem a cor laranja são vários, tais como: laranja, cenoura, abóbora, barraca, floricultura, etc.

- **Literatura:** [1] Buchdid, 2006; [2] Clear; Kassabova, 2005; [3] Meszaros; Doble, 1996; [4] Novaes, 2007; [5] Papert, 1985; [6] Pastoreau, 1997; [7] Silveira; Buchdid; Silva, 2005; [8] Tarouco *et al.*, 2004.
- **Padrões Relacionados:** Envolver-se no aprendizado (P1); Manter-se envolvido (P2).
- **Exemplo:** Um exemplo para a solução de sucesso do Esquema básico – Neutro 2 (a.ii) pode ser visualizado abaixo:



(Fonte: <http://leitesculinaria.com/>)

4.5. Aplicando o Padrão de *Design Motivacional*

Pensando na validade do Conjunto de Padrões desenvolvido, este trabalho optou por utilizar um dos Padrões formalizados em um ambiente educacional colaborativo Web, conhecido como *Contexteller* (SILVA; ANACLETO, 2009). O *Contexteller* (ver ANEXO 16) possui características de RPG, *Role-Playing Game*, ou seja, é um jogo narrativo de interpretação de personagens e tem como característica possibilitar a cooperação entre os jogadores, permitindo a socialização.

Assim como o RPG, o ambiente apresentado tem como participantes o mestre ou narrador e os jogadores. O mestre é o educador que apresenta a história e intervém na narração, de forma colaborativa com os jogadores, que são os aprendizes. Os aprendizes contribuem ativamente na história, que por meio de personagens representam um papel e, escolhem caminhos, e tomam decisões por sua própria conta muitas vezes não previstas pelo mestre, contribuindo para o desenvolvimento da história de forma espontânea e inesperada.

O educador por meio da roteirização e sequenciamento da história pode incentivar a colaboração entre os aprendizes definindo um objetivo em comum, por exemplo, algum enigma que precisa ser desvendado no final da história e, cada aprendiz por meio

mensagens enviadas por ele e pelos outros jogadores e mestre durante a composição colaborativa da história; no (IV), a carta em destaque, com outra cor e tamanho, representa o mestre do jogo e, a área (V) mostra as cartas dos demais jogadores. Além da interface do aprendiz, a interface do educador também precisou ser aplicada. Essa interface pode ser visualizada na Figura 12.



Figura 12: Aplicação do Padrão P2 no ambiente *Contexteller* – interface do Educador

A interface do educador possui características semelhantes à dos aprendizes; as três principais diferenças são: (I) Liberar Dado – Permite ao educador jogar o seu dado e liberar o dado da(s) personagem(ns); (II) Aumentar ou Diminuir a experiência de cada personagem e (III) Carta do senso comum, para o educador receber sugestões que representam o conhecimento cultural dos aprendizes durante a história.

Ressalta-se que todas as cores utilizadas no Jogo baseado no Padrão P2 são muito interessantes para uma situação de ensino, pois trazem, simbolicamente, algumas vertentes importantes que devem ser levadas em consideração no ensino. O ciano esverdeado é composto principalmente pelo azul. O azul que é considerado uma cor masculina, cor do frescor e do objetivo. Com um pouco de verde, fica uma cor moderna que esta ligada à juventude. Dessa forma, o azul que simboliza o sonho, se transformou em um sonho com um pouco de consciência em consequência da presença do verde.

De acordo com Buchdid (2005), o amarelo é uma cor importante para o processo de aprendizagem, uma vez que ajuda a reter informações pontuais na memória, mas se usada em todo o ambiente, acaba cansando o aprendiz. Como essa cor ativa a memória, gera uma tensão acumulativa em função do aprendizado, ou seja, pode ser usada nos

pontos importantes, que não devem ser esquecidos. Nesse contexto, mesmo a cor amarela ser a cor da solução, ela foi utilizada em pontos principais, onde o aprendiz precisa estar concentrado, além da parte do texto onde acontece toda a história, evidenciando e chamando a atenção do aprendiz para o conteúdo a ser aprendido.

Além das cores ciano esverdeado e amarelo já explicado, a cor azul é a cor preferida pela população brasileira, de acordo com o senso comum e reforça o desejo e o objetivo de aprender. Além disso, o verde é uma cor equilibrada que reúne as características do amarelo e do azul, ou seja, representa o equilíbrio entre a estridência do amarelo e a tranqüilidade do azul. A cor vermelha é utilizada para seduzir o usuário com a informação, a fim de que o usuário fique motivado a aprender. E a cor laranja é muito interessante em termos de aprendizado, pois traz alegria de aprender e de expandir o conhecimento. Senso assim, utilizando todas essas cores e suas características de maneira pensada, além de motivar e chamar a atenção dos aprendizes para o que está sendo ensinado, o ambiente mantém o aprendiz concentrado.

4.6. Considerações Finais

Quando um ambiente não utiliza nenhum Esquema de combinação de cores, em termos de aprendizagem, essas cores dificultam o aprendizado, pois dispersam a concentração do usuário. Em um ambiente Web a concentração tem que ser máxima, porque é muito fácil que o usuário seja seduzido com o que esta acontecendo ao redor do computador.

O ideal é ter um Esquema de combinação de cores que apareça intensamente em todo o ambiente e outros Esquemas que destaquem os pontos que devem atrair a atenção do usuário. Isso indicaria que as cores foram aplicadas de maneira sistematizada e que o site foi cromaticamente pensado, assim, aumentaria a concentração e fortaleceria o processo de aprendizagem.

Para verificar as soluções de sucesso propostas, uma das soluções dos Padrões formalizados aplicou-se em um ambiente educacional colaborativo Web. Para avaliar se o resultado esperado por meio do uso da solução proposta foi alcançado, esse ambiente foi utilizado por aprendizes reais do ambiente por meio do estudo de caso, técnicas de pesquisa por meio da qual, fenômenos naturais em seu ambiente são observados e hipóteses podem ser validadas. Esse estudo de caso será apresentado no próximo Capítulo.

5. DESENVOLVIMENTO DO ESTUDO DE CASO

5.1. Considerações Iniciais

A fim de coletar os resultados da aplicação de um Padrão do Conjunto de Padrões de *Design* Motivacionais no *Contexteller*, um ambiente educacional colaborativo Web, optou-se por realizar um estudo de caso em uma escola, juntamente com educadores e aprendizes reais. O objetivo do estudo de caso é permitir ao educador a possibilidade de trabalhar com os aprendizes, de forma que eles se expressem e trabalhem colaborativamente, estimulados pelas cores contidas no ambiente.

Neste Capítulo é descrito o objetivo e escopo do estudo de caso realizado, apresentar alguns pontos importantes durante a condução do mesmo, assim como, apresentar os resultados obtidos. Na Seção 5.2 é apresentado o método de pesquisa utilizado; na Seção 5.3 todo o planejamento do estudo de caso; na Seção 5.4 é descrito o cenário do experimento, incluindo os questionários utilizados, detalhes dos usuários participantes, a infra-estrutura utilizada e o tempo de duração juntamente com os artefatos criados no estudo de caso; na Seção 5.5 são apresentados os resultados coletados no estudo de caso e algumas discussões; e na Seção 5.6 algumas considerações finais são apresentadas.

5.2. Método de Pesquisa Utilizado

A estratégia de estudo de caso foi adotada neste trabalho mediante ao fato de esta ser uma forma de investigação de fenômenos na qual o pesquisador tem pouco ou nenhum controle sobre os acontecimentos e, além disso, o fenômeno estudado é intrínseco ao seu contexto (YIN, 2005). De acordo com Yin (2005), as evidências do estudo de caso são obtidas a partir de seis fontes de dados: documentação, registros em arquivos, entrevistas, observação direta, observação do participante e artefatos físicos. No entanto, diz também que nenhum método de coleta deve ser descartado, como por exemplo, questionários e gravações de áudio; sendo que a escolha deve ser feita de acordo com as metas estabelecidas na pesquisa.

Este trabalho baseou-se no Método de Avaliação da Qualidade afetiva de Sistemas, proposto por Hayashi *et al.* (2008), que foi desenvolvido baseado no *framework* proposto por Chorianopoulos e Spinellis (*apud* HAYASHI *et al.*, 2008) para avaliação de interfaces de usuário para aplicações de TV interativa. Esse método foi desenvolvido para considerar o acesso universal como uma experiência afetiva

inclusiva. É baseado nos níveis distintos de mecanismos mentais propostos por Norman (2004), que são: Nível visceral (parte do cérebro que possibilita reação automática a estímulo externo), Nível Comportamental (contém processos que controlam o comportamento cotidiano) e Nível Reflexivo (parte contemplativa do cérebro). Esses níveis são relativos com três constructos: estados de sentimento, engajamento e gosto. Cada constructo contribui para avaliar as diferenças entre as respostas emocionais de *design* de usuário.

Como instrumento de medida para cada constructo, Hayashi *et al.* (2008) propõe o uso individual do SAM (*Self Assessment Manikin*), *logs* de sessões de interação e SAM-síntese, que seria o uso coletivo do SAM. Na Figura 13 é apresentada a base desse Método de Avaliação.



Figura 13: Base do Método de Avaliação da qualidade afetiva (adaptado de Hayashi *et al.*, 2008)

Conforme apresentado na Figura 13, o SAM é utilizado em dois momentos: como instrumento de registro do estado de sentimento imediato individual; e no segundo momento, como instrumento de registro da reflexão do grupo sobre a experiência interativa, chamado de SAM-síntese. Já para medir o engajamento dos usuários, foram utilizados os *logs* que registram a interação com o ambiente Web (áudio dos usuários - *thinking aloud*, registro da interação do usuário e a imagem da expressão dos usuários), que são capazes de demonstrar os níveis de atenção e interesse dos indivíduos, se forem considerados alguns critérios quantitativos (HAYASHI *et al.*, 2008). No caso desse trabalho, os critérios quantitativos foram: quantidade de mensagens trocadas no ambiente, conteúdo das mensagens e tempo de interação (individual e em grupo).

O SAM é um questionário não verbal utilizado para coletar reações emocionais dos usuários, além disso, é conhecido como Modelo de Auto Avaliação e foi desenvolvido por Lang (1985). Esse questionário mede um conjunto de três emoções: satisfação, motivação e sentimento de controle. Cada emoção é retratada por expressões faciais e há nove valores ao longo de cada uma das três dimensões, em uma escala contínua. Os usuários podem relatar suas respostas, selecionando as animações que correspondem às emoções por eles sentidas.

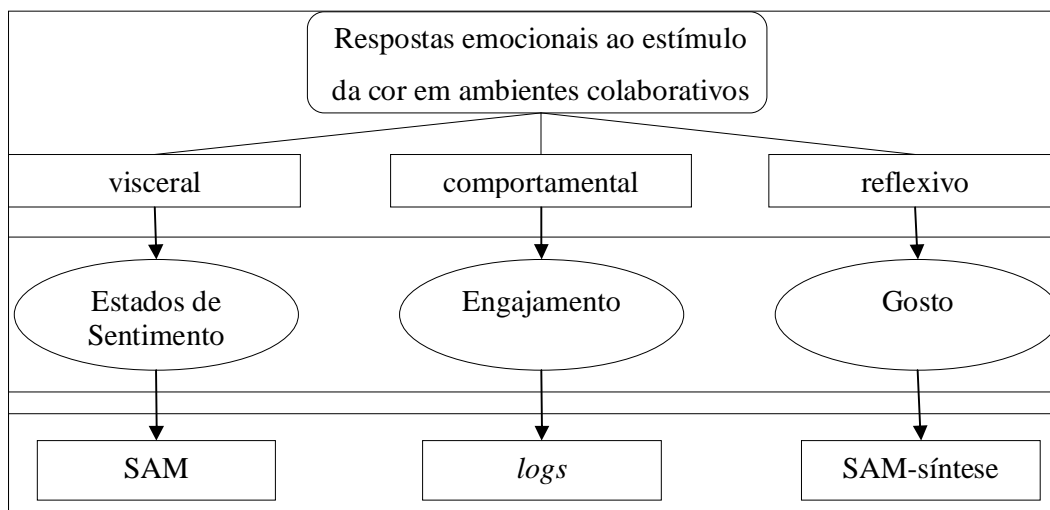

Figura 14: Modelo de Auto-Avaliação (SAM)

De acordo com a Figura 14, para avaliar a satisfação, a animação varia de uma figura infeliz até uma figura feliz. Para motivação, SAM varia de uma figura relaxada e sonolenta para uma figura de olhos arregalados. Para o sentimento de controle, SAM varia de uma figura pequena (dominado), até uma figura grande (no controle). O usuário pode selecionar qualquer uma das cinco figuras compreendendo cada escala (LANG; BRADLEY; CUTHBERT, 1999).

A natureza não verbal de SAM é promissora para os propósitos presentes e é considerado adequado e confiável para medir a afetividade dos diversos tipos de estímulos (SUK, 2006). Estudos revelaram que medidas experimentais, tais como auto-avaliação provê bons resultados para falar dos efeitos de cores em emoções (DETENBER *et al.*, 2000, ROTTENBERG; RAY; GROSS, 1999). Detenber *et al.* (2000) por exemplo, investigou os efeitos emocionais da cor em clipes no cinema e na televisão. O estudo envolveu medidas psico-fisiológicas (condutância da pele,

frequência cardíaca), medidas comportamentais (movimento facial e muscular), e medidas de auto-avaliação dos participantes.

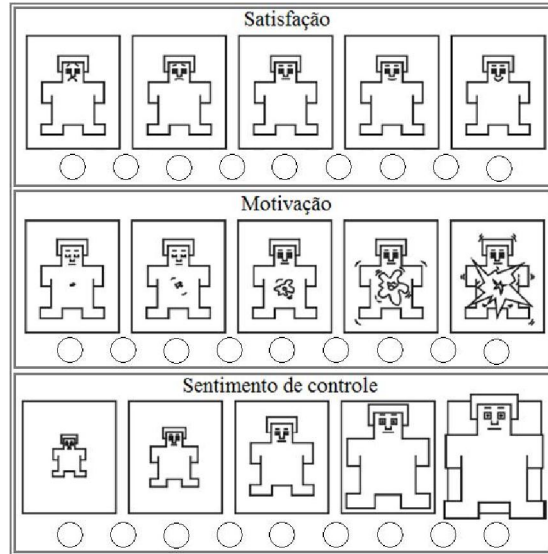
Suk (2006) mediu emoções de um grupo, de acordo com atributos físicos das cores, tais como tonalidade, *chroma* e leveza, nas três dimensões do SAM: satisfação, motivação, e sentimento de controle. Leung e Underwood (2007) também mediram pó meio do SAM, respostas afetivas à cor, respostas gerais de satisfação e motivação, como também respostas afetivas ao conteúdo de domínios específicos de Sites Web promocionais. Os resultados dessas pesquisas mostraram que a influência da cor tornou-se evidente na auto-avaliação de experiência emocional, ao invés dos outros tipos de medidas.

Dessa maneira, o estudo de caso deste trabalho avaliou as respostas emocionais ao estímulo da cor nas três dimensões de emoção: satisfação, motivação e sentimento de controle, que são avaliados com o Modelo de Auto-Avaliação do SAM, já que este instrumento é considerado confiável para descrever o caráter emocional da cor.

Além de utilizar o Método de Avaliação da Qualidade afetiva de Sistemas, proposto por Hayashi *et al.* (2008) para medir as questões emocionais e afetivas dos usuários relativo aos estímulos das cores, este trabalho optou por utilizar outras ferramentas para apoiar a percepção de tais questões, que são: questionários Pré-sessão e Pós-sessão. Os questionários de Pré-sessão foram utilizados para coletar informações particulares sobre cada usuário e os questionários de Pós-sessão foram utilizados para coletar informações sobre a opinião dos usuários sobre a interação com o ambiente.

Definidas as estratégias a serem utilizadas durante o estudo de caso para medir as emoções dos usuários ao estímulo das cores, foi necessário um planejamento para aplicar tais estratégias, que será explicado a seguir.

5.3. Planejamento do estudo de caso

Como ponto de partida para o planejamento do estudo de caso, definiu-se o objetivo, a hipótese e o método a ser utilizado para verificação da hipótese, sendo:

- Objetivo do estudo de caso: observar, juntamente com educadores e aprendizes, os aspectos relativos à motivação, ao engajamento individual e em grupo, e a colaboração entre os aprendizes. Para isso, utilizar-se-á o ambiente *Contexteller*, onde foi aplicado o Padrão P2 formalizado.

- Hipótese: a aplicação das cores considerando os seus significados do senso comum nos ambientes educacionais colaborativos Web podem refletir positivamente na motivação dos aprendizes.
- Método: para provar a hipótese, educadores e aprendizes da Escola Educacional Vivência SS Ltda da cidade de Itapira/SP utilizaram o ambiente, sendo que, os educadores entraram em um consenso e criaram uma história inicial, a qual foi desenvolvida posteriormente durante a interação entre educadores x aprendizes. Para isso, foram necessárias quatro fases:
 - A primeira fase constituiu em explicar o processo do estudo de caso e apresentar os resultados deste trabalho para a coordenadora da Escola. Foram apresentados todos os Questionários a serem utilizados durante a pesquisa para que a mesma pudesse aprovar a realização do estudo de caso.
 - A segunda fase constituiu em uma reunião com os educadores, escolhidos pela coordenadora, apresentando o ambiente *Contexteller* e a proposta do trabalho. Nesta fase, os educadores utilizaram o ambiente primeiramente como aprendizes (jogadores) e na segunda vez, utilizaram o ambiente como educadores (mestre). O educador teve que responder um Questionário Pré-sessão (Apêndice VII), um Questionário SAM durante a montagem do ambiente para ser utilizada na terceira fase da pesquisa (Apêndice VIII) e por fim, um Questionário Pós-sessão (Apêndice IX).
 - A terceira fase constituiu na aplicação do ambiente com os educadores juntamente com os aprendizes. O educador fazia o papel de mestre e os aprendizes eram os jogadores. Foi utilizado o ambiente *Contexteller* de duas maneiras: primeiramente, com a interface em esquema cromático, ou seja, em tons de cinza. Posteriormente, com um grupo similar ao primeiro, utilizou-se o ambiente com a interface aplicada com as cores do Padrão P2. Os educadores tiveram que preencher um Questionário SAM de acordo com a cor do ambiente (Apêndice X) e posteriormente outro Questionário Pós-sessão (Apêndice XI). Já os aprendizes, tiveram que preencher um Questionário Pré-sessão (Apêndice III), durante a utilização do ambiente preencheram um Questionário SAM (Apêndice IV) e após o encerramento da Sessão, preencheram um Questionário Pós-sessão (Apêndice VI) e por fim, em conjunto com os outros aprendizes, preencheram um Questionário SAM-síntese (Apêndice VI).

- o A quarta e última fase constitui em apresentar os dados coletados e os resultados obtidos desta pesquisa para todos os participantes.

5.4. Descrição do Cenário

Nesta Seção será descrito o cenário onde foi realizado o estudo de caso, a fim de deixar claro como aconteceu a seleção dos participantes, qual a infra-estrutura física utilizada no experimento, sua duração e os artefatos gerados após a conclusão do estudo de caso.

5.4.1. Seleção e perfil dos educadores e aprendizes

Primeiramente para a realização deste estudo de caso, estabeleceu-se parceria com a Escola Educacional Vivência SS Ltda de Itapira/SP, filial do colégio Anglo de Ensino e parceira do LIA nas pesquisas sobre projetos educacionais. Foram convidados dois educadores com perfis diferentes escolhidos pela coordenadora da escola, conforme apresentado na Tabela 11.

Tabela 11: Dados do perfil dos educadores

	Sexo	Faixa etária	Escolaridade
Educador 1	Feminino	33 a 37 anos	Graduação incompleta (Pedagogia)
Educador 2	Feminino	acima de 42 anos	Graduação completa (Psicologia)

Para saber se os educadores selecionados já tinham familiaridade com o computador e se o utilizava em sala de aula, algumas perguntas foram levantadas, tais como as apresentadas na Tabela 12.

Tabela 12: Informações sobre o uso do computador pelos educadores

	Educador 1	Educador 2
1	Sim. Mais de 2 anos	Sim. Mais de 2 anos
2	Estudo e pesquisa, cursos online de educação continuada, e-mail, notícias em geral, relacionamento, bate-papo, trabalho, compras, download	Estudo e pesquisa, e-mail, relacionamento, trabalho
3	Sim. Em casa, na escola	Sim. Em casa, na casa de parentes, na escola
4	Sim, sempre. Busca de atividades, músicas, brincadeiras	Sim, sempre. Psicologia do desenvolvimento, artes plásticas e música, jogos
Questões: 1) Você utiliza o computador? Se sim, há quanto tempo? 2) Para que você usa o computador? 3) Você tem acesso a Internet? Se sim, onde? 4) Você utiliza o computador em atividades de sua disciplina? Se sim, em quais atividades?		

Embora os dois educadores tenham respondido que utilizam o computador para suas disciplinas, eles relataram que isso acontece, pois a Escola Vivência dá abertura para isso, no entanto, em outras escolas que eles já lecionaram ou que ainda lecionam, a sala de computador é utilizada somente para as aulas de informática, ficando parados e não disponíveis para outras disciplinas.

Os educadores participantes do estudo de caso selecionaram os aprendizes solicitando dez voluntários no Ensino Médio. O número de dez aprendizes escolhidos é em consequência do ambiente utilizado para o estudo de caso, que suporta apenas cinco aprendizes colaborando simultaneamente, e como duas interfaces seriam avaliadas, fez-se dois grupos de cinco aprendizes cada e cada um desses grupos, tiveram educadores distintos. O mesmo grupo não foi utilizado em ambas as interfaces para não prejudicar ou favorecer a segunda aplicação por causa do conhecimento que esse aprendiz já obteria sobre o ambiente, no entanto como os educadores já conheciam os aprendizes previamente, os educadores montaram grupos homogêneos para que a diferença entre eles não interferissem no resultado esperado.

5.4.2. Infra-estrutura física

A Escola possui uma sala de computadores com dez computadores, no entanto para o estudo de caso, foram utilizados somente os cabos de redes desses computadores, que foram plugados nos *notebooks* disponibilizados pelo LIA (Laboratório de Interação Avançada), providos com mouse externo, fones de ouvido com microfone, sistema operacional Windows XP e com o software *Camtasia* instalado para a captura da interação dos usuários. A Figura 15 mostra imagens de alguns participantes no local do estudo de caso.



Figura 15: Fotos dos participantes na infra-estrutura física do estudo de caso

Optou-se em utilizar os *notebooks* do LIA por já estarem configurados e prontos para serem utilizados no estudo de caso. Quando todos os cabos foram plugados, os *notebooks* ficaram conectados simultaneamente e o ambiente *Contexteller* estava pronto para ser utilizado colaborativamente. Para auxiliar na condução do estudo de caso, outros dois pesquisadores do LIA também se propuseram a ajudar, minimizando alguns problemas de manuseio de computadores, como por exemplo, configuração da rede, anotações sobre problemas e falas dos usuários.

5.4.3. Tempo de duração e artefatos criados

Para a segunda fase do estudo de caso, que foi realizada com os educadores, utilizou-se em média uma hora para explicar todo o projeto e apresentar a ferramenta *Contexteller*. No entanto, é muito importante ressaltar que nessa fase, os educadores trabalharam com a interface original do *Contexteller* (a interface original do *Contexteller* encontra-se no ANEXO 16). As mudanças das interfaces somente foram feitas quando o ambiente foi aplicado na terceira fase do estudo de caso, ou seja, com a interação entre educador e aprendiz.

Ainda na segunda fase, quando os educadores fizeram o papel dos aprendizes (participando como jogadores), foram gastos 40 minutos. E quando os educadores foram montar uma história para ser utilizada na terceira fase e preencher os questionários, foram gastos mais 40 minutos.

Já na terceira fase, onde de fato ocorreu a interação entre educadores x aprendizes, foram gastos 40 minutos para cada grupo. Os grupos foram divididos entre Grupo 1 (interface cinza) e Grupo 2 (interface utilizando o Padrão de *Design* Motivacional P2). Os resultados obtidos serão discutidos a seguir.

5.5. Resultados e Discussão

Após o término do estudo de caso, deu-se início à fase de análise dos dados obtidos. Dessa maneira, nessa Seção são apresentados esses resultados, os quais foram divididos em cinco Subseções de acordo com os questionários preenchidos pelos educadores e pelos aprendizes. Em cada Subseção são apresentados os dados coletados pelos dois Grupos: (I) ambiente com a interface cinza, (II) ambiente com a interface utilizando o Padrão de *Design* Motivacional P2.

5.5.1. Questionário Pré-sessão

Antes de apresentar a ferramenta *Contexteller* aos participantes, foi pedido que eles preenchessem o Questionário Pré-sessão para que pudéssemos conhecer um pouco

mais sobre cada participante. As duas Subseções seguintes mostram alguns dados coletados dos dois Grupos.

5.5.1.1. Grupo 1: Interface Cinza

Para o primeiro grupo foram selecionadas duas meninas (Aprendizes 3 e 4) e três meninos (Aprendizes 1, 2 e 5), totalizando 5 aprendizes. Todos os aprendizes têm 16 anos e estão no 2º ano do Ensino Médio. O educador que atuou com este grupo foi o de perfil número 2, apresentado na Tabela 11. Alguns dados coletados pelo Questionário Pré-sessão podem ser verificadas na Tabela 13.

Tabela 13: Informações sobre o Questionário Pré-seção dos aprendizes do Grupo 1

	Aprendiz 1	Aprendiz 2	Aprendiz 3	Aprendiz 4	Aprendiz 5
1	Não, na verdade nunca joguei esse tipo de jogo	Sim, usa a criatividade, gosto de soltar a imaginação	Sim, eu posso criar o meu próprio mundo	Sim, a imaginação estimula o pensamento, portanto, a inteligência	Sim, deixa mais interessante
2	Sim, porque me faz viajar, me divertir e me relaxar	Sim, gosto mais de ouvir do que de ler, minha audição é melhor que a leitura	Sim, porque eu posso imaginar cada detalhe da história	Sim, prefiro ouvir a falar	Sim, é legal
3	Não, porque não tenho muita habilidade em contar história, nem muita imaginação	Não, porque não costumo guardar muito os detalhes, prefiro escutá-las	Não, porque não gosto de ser o centro das atenções	Não, não sou bom em falar em público	Não
4	Não	Não	Não	Não	Sim
5	Não	Sim	Não	Não	Não
6	Às vezes	Muitas vezes	Muitas vezes	Às vezes	Às vezes
7	Mais de 2 anos	Mais de 2 anos	Mais de 2 anos	Mais de 2 anos	Mais de 2 anos
8	Entre 2 e 5 horas	Mais de 10 horas	Entre 5 a 10 horas	Entre 5 a 10 horas	Entre 5 a 10 horas
Questões:					
1) Você gosta de jogos onde precisa da imaginação para contar uma história? Por quê?					
2) Você gosta de ouvir histórias? Por quê?					
3) Você gosta de contar histórias? Por quê?					
4) Você já jogou algum jogo de contar histórias no computador?					
5) Na aula, algum professor já usou algum jogo no computador para ensinar?					
6) Quantas vezes você gostaria de jogar alguns jogos no computador durante as aulas?					
7) Há quanto tempo você utiliza o computador?					
8) Quanto tempo você fica na Internet por semana?					

Na tabela 12 algumas questões interessantes são apresentadas. Todos os aprendizes gostam de ouvir histórias, pois despertam a imaginação, no entanto, nenhum deles gosta de contar histórias. A maioria dos aprendizes gosta de jogos para contar histórias que precisam da imaginação. Quase todos os aprendizes nunca utilizaram ambientes educacionais Web na escola, mas, o resultado mostra que eles gostariam de ter essa opção como apoio ao ensino. Os aprendizes têm familiaridade com o computador e também com a Internet, portanto esse fator não afetará o desempenho dos mesmos durante a interação com o *Contexteller*. Na próxima Subseção são apresentados os mesmos dados apresentados aqui, no entanto, com os aprendizes do Grupo 2.

5.5.1.2. Grupo 2: Interface utilizando o Padrão de *Design Motivacional P2*

Os aprendizes do Grupo 2 possuem o mesmo perfil dos aprendizes do Grupo anterior, ou seja, duas meninas (Aprendizes 1 e 2) e três meninos (Aprendizes 3, 4 e 5). Todos também possuem 16 anos e estão no 2º ano do Ensino Médio. O educador que atuou com este grupo foi o de perfil número 1, apresentado na Tabela 11. A Tabela 14 mostra algumas questões levantadas no Questionário Pré-sessão.

Tabela 14: Informações sobre o Questionário Pré-seção dos aprendizes do Grupo 2

	Aprendiz 1	Aprendiz 2	Aprendiz 3	Aprendiz 4	Aprendiz 5
1	Sim, eu me divirto	Não, não tenho criatividade	Não, não tenho criatividade	Não, minha criatividade funciona apenas em algumas coisas, não em jogos e nem na criação de histórias	Não, prefiro jogos estratégicos
2	Sim, elas nos entretêm	Não, não tenho paciência	Sim	Sim, eu gosto de histórias porque sempre dá pra se tirar uma lição para a vida	Não, prefiro ler histórias
3	Não, não tenho muita criatividade	Não, não tenho criatividade	Não, não tenho paciência	Não, prefiro ler ou ouvir	Sim, gosto de interpretar histórias de minha maneira e repassá-la a outras pessoas
4	Não	Sim	Não	Não	Sim
5	Não	Não	Não	Não	Sim
6	Sempre	Sempre	Às vezes	Nunca	Quase nunca
7	Mais de 2 anos	Mais de 2 anos	Mais de 2 anos	Mais de 2 anos	Mais de 2 anos
8	Entre 2 e 5 horas	Mais de 10 horas	Mais de 10 horas	Mais de 10 horas	Mais de 10 horas

Questões:

- 1) Você gosta de jogos onde precisa da imaginação para contar uma história? Por quê?
- 2) Você gosta de ouvir histórias? Por quê?
- 3) Você gosta de contar histórias? Por quê?
- 4) Você já jogou algum jogo de contar histórias no computador?
- 5) Na aula, algum professor já usou algum jogo no computador para ensinar?
- 6) Quantas vezes você gostaria de jogar alguns jogos no computador durante as aulas?
- 7) Há quanto tempo você utiliza o computador?
- 8) Quanto tempo você fica na Internet por semana?

Os dados coletados da Tabela 14 são bem interessantes. Ao contrário do perfil dos participantes do Grupo 1, esses participantes não gostam de jogos que precisam utilizar a imaginação. Além disso, ao contrário dos participantes do Grupo 1, dois dos participantes do Grupo 2 disseram não gostar de ouvir histórias. Esses fatores podem interferir nos resultados que são apresentados nas próximas seções, referente à interação desses aprendizes com o ambiente Web.

Algumas outras questões coletadas no Questionário Pré-sessão tiveram as mesmas respostas entre os participantes dos Grupos 1 e 2. A maioria nunca utilizou ambientes computacionais para a aprendizagem em sala de aula, no entanto, a maioria se mostra aberta a esse novo método de pesquisa. Além disso, a maioria dos participantes tem contato com o computador há mais de dois anos e passam em média 10 horas por semana, conectados. A tecnologia provavelmente não interfere na interação dos aprendizes com o computador, já que eles têm familiaridade com a mesma.

Na próxima Seção são apresentados os resultados obtidos no Questionário não verbal SAM apresentado anteriormente para medir o nível visceral dos aprendizes, ou seja, medir a reação imediata dos aprendizes à interface do *Contexteller*.

5.5.2. Questionário SAM

Com o intuito de medir o nível de aceitabilidade da Interface do *Contexteller* e medir o Nível Visceral dos participantes, foi aplicado o Questionário SAM individualmente. Nas duas próximas Subseções os resultados coletados nos dois Grupos são apresentados.

5.5.2.1. Grupo 1: Interface Cinza

Foi pedido aos participantes que preenchessem o Questionário SAM assim em que tivessem o primeiro contato com a interface do ambiente a ser utilizado, ou seja, antes de interagir com o ambiente. Todos deveriam assinalar a opção que mais adequava a si, nas três emoções apresentadas: satisfação, motivação e sentimento de controle.

Na Figura 16 são apresentados os votos obtidos. Um participante marcou a primeira figura da última coluna (melhor nota para o grau de satisfação), dois participantes marcaram a terceira opção da direita para a esquerda (valor 7) e assim sucessivamente, de maneira que a soma dos votos de cada linha resultou em 5, o número total de participantes.



Figura 16: Respostas compiladas do SAM – interface Cinza

Aos votos, foram atribuídos pontos negativos (V-), neutros (VN) ou positivos (V+). A primeira coluna recebeu os pontos negativos, ou seja, os pontos marcados nas primeiras colunas do Questionário SAM. A coluna central recebeu pontuação neutra. Já a última coluna recebeu os pontos positivos, ou seja, os votos que os participantes marcaram a partir da coluna central do Questionário SAM. A Figura 17 mostra como é feito essa divisão entre V-, VN e V+.

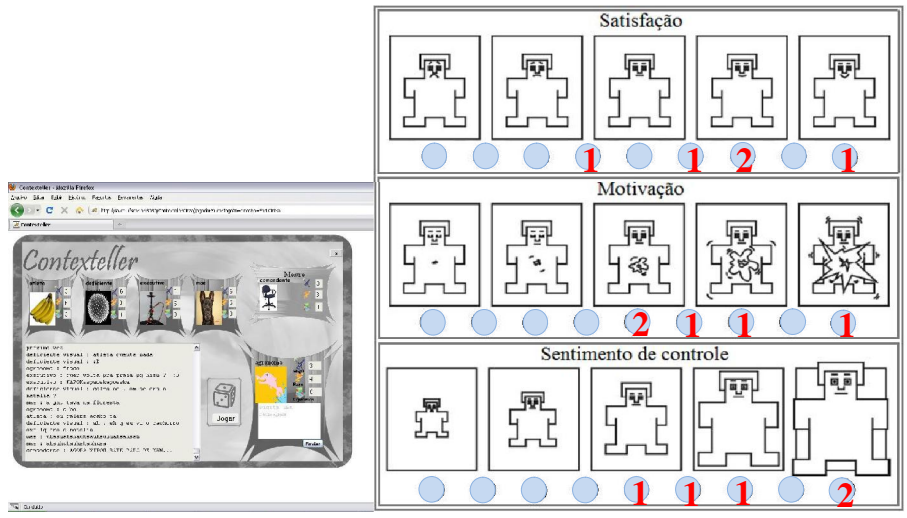

Figura 17: Exemplo da divisão de pontos do Questionário SAM

A contagem dos pontos que os participantes que utilizaram o ambiente cinza votaram pode ser visualizada na Tabela 15.

Tabela 15: Votos para a interface Cinza

Satisfação			Motivação			Sentimento de Controle		
V-	VN	V+	V-	VN	V+	V-	VN	V+
0	1	4	1	0	4	0	1	4

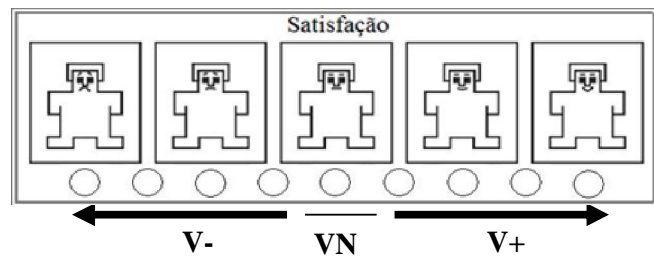
Ressalta-se que as três dimensões foram consideradas com o mesmo peso, pois são igualmente importantes para a medição do Nível Visceral dos participantes. Esses números fornecem uma boa indicação da reação dos participantes à interface, evidenciando a sua qualidade afetiva imediata.

O resultado apresentado nos votos da interface parece ser compatível com as informações coletadas no Questionário Pré-sessão, pois a maioria dos aprendizes disse gostar de histórias, e esse gosto parece ter sido representado na satisfação, motivação e no sentimento de controle, afinal, as emoções obtiveram resultados bem positivos.

Na próxima Subseção são apresentados os mesmos dados coletados no Grupo 2.

5.5.2.2. Grupo 2: Interface utilizando o Padrão de *Design Motivacional P2*

Os participantes do Grupo 2 também preencheram o Questionário SAM individualmente assim que tiveram o primeiro contato com a interface do *Contexteller*. Na Figura 18 é apresentada a contagem dos votos. Um participante marcou a segunda opção (segunda melhor nota para o grau de satisfação), dois participantes marcaram a terceira figura da direita para a esquerda (valor 7) e assim sucessivamente, de maneira que a soma dos votos de cada linha resultou em 5, o número total de participantes.



Figura 18: Respostas compiladas do SAM – interface utilizando o Padrão P2

Para contabilizar os votos aplicados pelos participantes, fez-se necessário somar esses votos, classificando-os em votos negativos (V-), neutros (VN) e positivos (V+). Essa contagem pode ser vista na Tabela 16.

Tabela 16: Votos para a interface utilizando o Padrão P2

Satisfação			Motivação			Sentimento de Controle		
V-	VN	V+	V-	VN	V+	V-	VN	V+
1	0	4	0	2	3	0	1	4

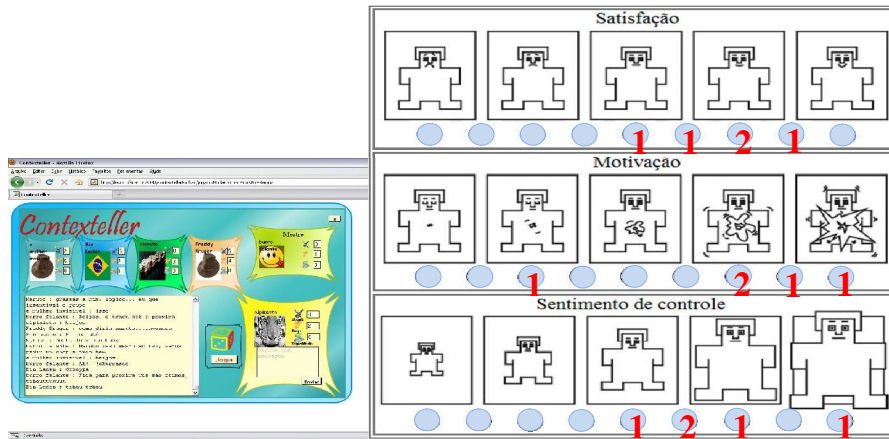
Se a Tabela 16 for comparada com a Tabela 15, pode-se perceber que na emoção Satisfação, 4 participantes deram votos positivos e um participante deu um voto negativo, já na Tabela 15 foram 4 votos positivos e um voto neutro. Já para a emoção Motivação, 3 participantes deram votos positivos e dois deram votos neutros, já na Tabela 15 foram 4 votos positivos e 1 voto negativo. Para a emoção Sentimento de controle, os votos foram iguais, 4 votos positivos e um voto neutro. No entanto, se os votos da emoção Motivação forem somados (Figuras 16 e 18), considerando a escala de 1 a 9, como explicado anteriormente, pode-se perceber a interface cinza recebeu 32 pontos enquanto a interface com padrão recebeu 34 pontos. Os resultados foram bem parecidos, mas há indícios de que o Padrão utilizado conseguiu motivar os participantes.

5.5.3. Logs da Interação

Para medir o engajamento, foram analisadas as capturas de interação (*logs*). Para essa medição, foram buscados nos *logs*, fatores que pudessem demonstrar os níveis de atenção e interesse dos participantes, ou seja, o áudio dos participantes, o registro da interação do usuário e a imagem da expressão dos mesmos. Dessa maneira, alguns critérios quantitativos foram utilizados para medir o Nível Comportamental dos participantes: quantidade de mensagens trocadas no ambiente, conteúdo das mensagens e tempo de interação (individual e em grupo). Esses dados são apresentados nas duas próximas Subseções.

5.5.3.1. Grupo 1: Interface Cinza

A história dos participantes do Grupo 1 girou em torno de um dilema na floresta, onde os participantes estavam sobrevoando a floresta amazônica quando precisaram fazer um pouso forçado e tiveram que ter idéias de sobrevivência já que o povoado mais próximo de onde eles pousaram estava a 200km. Essa história foi iniciada pelo educador, que conduziu a história e instigava os participantes a colaborarem com a história. Algumas informações sobre essa história pode ser encontrada na Tabela 17.

Tabela 17: Informações sobre a história do Grupo 1

Participantes / Informações	Nome dos personagens	Número de mensagens trocadas
Aprendiz 1	Atleta	20
Aprendiz 2	Executivo	28
Aprendiz 3	Agrônoma	40
Aprendiz 4	Mãe	45
Aprendiz 5	Deficiente visual	52
Educador	Comandante	56

Foram 248 mensagens trocadas na história do Grupo 1. Essa participação foi distribuída igualmente pelos participantes, exceto dois participantes que trocaram menos mensagens (Aprendizes 1 e 2). Todos os participantes colaboraram com a história, no entanto, por meio dos vídeos, é percebido que os participantes ficaram dispersos, sempre olhando para o lado e rindo bastante (sinal de que houve pouca concentração por parte dos participantes e mais bagunça e diversão entre eles). Esse comportamento dos participantes deve-se ao conteúdo das mensagens, que eram geralmente engraçadas, pois os participantes gostavam de implicar uns com os outros.

O tempo de interação individual foi maior do que o tempo em grupo, já que na maioria das vezes cada participante gostava de resolver o problema de sua forma e quando o educador se dirigia a algum participante especificamente, esse era “zoad” pela turma por sua participação. Quanto ao áudio, em nenhum momento os participantes reclamavam de problemas nem de dificuldades em manusear alguma tecnologia.

5.5.3.2. Grupo 2: Interface utilizando o Padrão de *Design* Motivacional P2

A história dos participantes do Grupo 2 girou em torno de um roubo do quadro de Van Gogh em um museu em Londres, onde estava uma excursão da terceira idade e a segurança do museu acionou os participantes para desvendarem este mistério. Essa história foi iniciada pelo educador, que da mesma maneira que o educador do Grupo 1, conduziu a história e instigava os participantes a colaborarem com a história. Algumas informações sobre essa história pode ser encontrada na Tabela 18.

Tabela 18: Informações sobre a história do Grupo 2

Participantes / Informações	Nome dos personagens	Número de mensagens trocadas
Aprendiz 1	Alpinista	36
Aprendiz 2	Mulher invisível	50
Aprendiz 3	Naruto	18
Aprendiz 4	Freddy Kruger	35
Aprendiz 5	Bin Laden	31
Educador	Brurro falante	55

Foram 233 mensagens trocadas na história do Grupo 2. Essa participação foi distribuída igualmente, exceto um participante que trocou menos mensagens (Aprendiz 3). Todos os participantes colaboraram com a história. Ao contrário do vídeo do Grupo 1, o vídeo do Grupo 2 mostrou participantes mais centrados em seus computadores e na história, a fim de desvendar o mistério proposto pelo educador. Esse comportamento pode ter sido mediante a história que mantinha um suspense e um mistério a ser desvendado.

Apesar dos participantes terem respondido no Questionário de Pré-sessão que não gostavam de histórias, eles participaram ativamente, colaboraram uns com os outros, sempre concentrados. O tempo de interação em grupo foi maior do que o tempo individual, já que na maioria das vezes os participantes tentavam entrar em um consenso sobre qual seria o melhor personagem para “entrar em cena” na história, ou seja, é percebido o envolvimento dos participantes no ambiente, comprometidos com o desenvolvimento da história.

Quanto ao áudio, da mesma maneira que no Grupo 1, em nenhum momento os participantes reclamavam de problemas nem de dificuldades em manusear alguma tecnologia. Poucas risadas podem ser ouvidas e as faces dos participantes indicam atenção e entusiasmo com a história para desvendar o mistério proposto pelo educador.

Na próxima Seção os resultados coletados no preenchimento do Questionário Pós-sessão são apresentados.

5.5.4. Questionário Pós-sessão

O Questionário Pós-sessão foi preenchido pelos participantes assim em que a história foi encerrada. Eles preencheram individualmente e algumas dessas informações são apresentadas nas próximas duas Subseções.

5.5.4.1. Grupo 1: Interface Cinza

No Questionário Pós-sessão, várias questões foram levantadas. Entre elas, os participantes foram questionados sobre ter gostado ou não de ter participado da história, ter gostado das cores do ambiente, dos personagens e da participação dos colegas. Na Tabela 19 são apresentados alguns desses resultados.

Tabela 19: Informações sobre o Questionário Pós-sessão dos aprendizes do Grupo 1

	Aprendiz 1	Aprendiz 2	Aprendiz 3	Aprendiz 4	Aprendiz 5
1	Legal	Legal	Legal	Muito legal	Indiferente
2	Indiferente	Indiferente	Muito legal	Legal	Legal
3	Legal	Indiferente	Legal	Muito legal	Legal
4	O meu, porque era eu	Ah, eram indiferentes	A minha. Porque era eu	Atleta, pois se adapta mais fácil a certas situações	O atleta, porque tinha maior desempenho, fez mais coisas úteis
5	Gostei de todos	Todas foram iguais	Gostei de todos, todos fizeram seu papel	Deficiente visual, porque ele de certa forma acaba ficando sem poder fazer	O executivo, muito metido a gostoso

				muitas coisas (na história da floresta)	
6	Legal	Legal	Legal	Legal	Legal
7	Gostei de todas as partes	Não	Todas foram engraçadas	Não	A hora que caímos, pois não tínhamos noção da criatividade do mestre
8	Legal	Legal	Muito legal	Legal	Indiferente
9	Sempre	Sempre	Sempre	Indiferente	Às vezes
10	Que nós “formamos” a história	Acaba ficando engraçado	De poder ter diálogo com os amigos	A história	A participação dos amigos
11	-	Prefiro jogos de ação, então não achei muita graça	Deveria ter mais suspense	Nada	A questão da estratégia, não havia muito
12	Sem comentários	-	Muito bom	-	Não

Questões:

- 1) O que você achou de jogar o *Contexteller*?
- 2) O que você achou das cores do jogo?
- 3) O que você achou das personagens do jogo?
- 4) Qual a personagem que você mais gostou? Por quê?
- 5) Qual a personagem que você menos gostou? Por quê?
- 6) O que você achou da história que vocês contaram?
- 7) Você lembra qual foi a parte da história que você mais gostou? Qual? Por quê?
- 8) O que você achou de contar uma história junto com o professor e os outros alunos?
- 9) Os seus amigos ajudaram a contar a história?
- 10) O que você mais gostou do jogo?
- 11) O que você mais gostou do jogo?
- 12) Você gostaria de falar mais alguma coisa sobre o *Contexteller*?

De acordo com a Tabela 19, em relação à história, a maioria dos aprendizes gostou de jogar o *Contexteller*, confirmando suas respostas do Questionário Pré-sessão onde diziam que gostavam de participar de histórias que envolvessem a imaginação. Por unanimidade, votaram como Legal a história que contaram. A parte da história que mais gostaram ficou dividida, dois votaram em todas as partes, dois não souberam dizer qual foi a melhor parte da história e um gostou da parte em eles caíram do avião, pois não tinham idéia da criatividade do Mestre, ou seja, do educador que conduzia a história.

Já sobre os personagens criados pelo educador, todos disseram ter gostado, no entanto, dois aprendizes votaram em seu próprio personagem por serem eles mesmos (individualismo), um disse que eles eram diferentes e dois gostaram do personagem

Atleta, mesmo tendo sido o personagem que menos trocou mensagem e colaborou com os colegas, tendo apenas 20 mensagens trocadas. Já quando foram perguntados sobre o personagem que menos gostaram, a maioria disse ter gostado de todos.

Quanto à colaboração, quatro aprendizes disseram ter achado legal contar uma história com os colegas e com o educador. Quando indagados sobre a participação dos colegas, três disseram que eles sempre participavam da história, um disse que às vezes e outro votou como indiferente a participação dos colegas.

Em geral, os aprendizes demonstraram ter gostado de participar da criação de uma história. Um disse ter sido legal por ter participado da criação da história, outro gostou de ler diálogo com os colegas, outro gostou da participação dos amigos, outro achou engraçado a história e por mim, um aprendiz diz ter gostado da história. Os aprendizes apontaram algumas mudanças que poderiam ter sido feitas na história, como mais ação, mais suspense e mais estratégia.

Já em relação às cores, apesar de haver indícios de que esses participantes ficaram mais dispersos do que os participantes do Grupo 2, somente dois aprendizes disseram como indiferente e os outros três julgaram como legal a interface.

Para finalizar, quando poderiam dar uma opinião geral sobre a interação realizada, somente um aprendiz disse um Muito bem, enquanto os outros quatro aprendizes não opinaram. É interessante notar algumas diferenças entre os dados coletados nos dados coletados dos aprendizes com as respostas do educador em seu Questionário Pós-sessão.

Tabela 20: Informações sobre o Questionário Pós-seção do educador do Grupo 1

	Educador
Como você se sentiu e relação ao processo de contar história junto com os alunos?	Satisfeito
Você achou que a utilização do jogo de contar histórias, para permitir aos alunos se expressarem, foi:	Adequado
Você achou que a utilização do jogo de contar histórias, para permitir aos alunos trabalhar colaborativamente, foi:	Muito adequado
Você acha que os alunos colaboraram entre si e com o jogo durante a história?	Sim
Os alunos estavam motivados durante a interação com o jogo?	Sim
Você se sentiu motivado durante a interação com os alunos utilizando o jogo?	Sim
O que você achou das cores da tela do Jogo que acontece a história?	Inadequado

De acordo com a Tabela 20, o educador se sentiu satisfeito ao interagir com os aprendizes durante a construção da história. Votou como adequado a utilização do jogo de contar histórias como forma de expressão dos aprendizes. Além disso, o educador

acredita que a utilização de jogos de contar história seja muito útil para permitir aos aprendizes trabalharem colaborativamente, demonstrando estar aberto à essa nova prática educacional.

Quanto aos aprendizes, ao contrário dos dados coletados pelos *logs* analisados, o educador acredita que os participantes colaboraram entre si durante a história e estavam motivados durante a interação com o ambiente. O próprio educador diz ter se sentido motivado durante a interação com os aprendizes, ou seja, durante a criação da história.

Já sobre as cores, a resposta do educador contradiz três aprendizes que votaram como legal, no entanto, confirma a resposta dos outros dois participantes como sendo indiferente a cor da interface.

5.5.4.2. Grupo 2: Interface utilizando o Padrão de *Design Motivacional P2*

Na Grupo 2, os participantes também preencheram o Questionário Pós-sessão após a finalização da história e da interação com o ambiente educacional colaborativo Web. Alguns dos dados coletados podem ser visualizados na Tabela 21.

Tabela 21: Informações sobre o Questionário Pós-seção dos aprendizes do Grupo 2

	Aprendiz 1	Aprendiz 2	Aprendiz 3	Aprendiz 4	Aprendiz 5
1	Legal	Muito legal	Legal	Muito legal	Indiferente
2	Muito legal	Muito legal	Indiferente	Legal	Indiferente
3	Muito legal	Muito legal	Legal	Muito legal	Legal
4	Da mulher invisível, porque teve grande participação no jogo	O meu, porque me diverti muito e pude ajudar com meus poderes	Freddy, pois ele estava balanceado nos pontos	Naruto, por ser um personagem de desenho animado	Naruto
5	Do Bin Laden, porque não participou muito	Alpinista, porque ele não ajudou muito e não quis ajudar também. Parecia estar cansado	Naruto, pois com seus pontos deu para fazer muitas coisas	Alpinista, por não relacionar-se com nenhuma outra personagem externa	Alpinista
6	Legal	Muito legal	Legal	Legal	Muito legal
7	Sim. Da parte que capturamos a velha, porque descobrimos que ela era realmente uma velha e gaga	Foi a parte em que meus amigos me chamaram de mixuruca, quando joguei o dado, mas depois o burro falante anunciou que eu tinha ganhado	A parte em que nós conseguimos segurar a velha	Não me lembro da parte que mais gostei	No meio, quando estávamos descobrindo o mistério

8	Muito legal	Muito legal	Muito legal	Muito legal	Legal
9	Às vezes	Às vezes	Sempre	Sempre	Sempre
10	O fato de todos os personagens se conectarem e jogarem juntos	A imaginação de todos e a cooperatividade	O desenvolvimento da história, que pode ser interferida por qualquer jogador	O fato de cada um dar sua opinião e seu comentário	Ter que criar uma história usando imaginação
11	Não teve algo que não gostei	Gostei de tudo, mas não gostei muito de ter perdido a magia	A falta de mau características	Não entendi muito sobre o vilão	É um pouco parado
12	Achei muito interessante, pois analisamos a imaginação e a criatividade de cada personagem	Gostaria de falar que eu admiro muito seus trabalhos, que com certeza é um ótimo projeto, e que de educação, ele tem de monte. Parabéns	Acho que deveria ter umas pequenas modificações, mais a idéia do jogo esta boa	A inovação é o “sobrenome” desse jogo	-

Questões:

- 1) O que você achou de jogar o *Contexteller*?
- 2) O que você achou das cores do jogo?
- 3) O que você achou das personagens do jogo?
- 4) Qual a personagem que você mais gostou? Por quê?
- 5) Qual a personagem que você menos gostou? Por quê?
- 6) O que você achou da história que vocês contaram?
- 7) Você lembra qual foi a parte da história que você mais gostou? Qual? Por quê?
- 8) O que você achou de contar uma história junto com o professor e os outros alunos?
- 9) Os seus amigos ajudaram a contar a história?
- 10) O que você mais gostou do jogo?
- 11) O que você mais gostou do jogo?
- 12) Você gostaria de falar mais alguma coisa sobre o *Contexteller*?

Na Tabela 21 alguns fatores interessantes são apresentados. Em relação à história, a maioria votou como muito legal e legal interagir no *Contexteller*. A parte que mais gostaram da história ficou dividida, pois dois votaram na parte que capturaram a velha que havia furtado o quadro de Van Gogh, um votou na parte quando o mistério estava sendo desvendado, outro votou na parte em que conseguiu ajudar mais na história e outro disse não se recordar da parte que mais gostou.

Quanto aos personagens criados pelo educador, a maioria votou como muito legal. Dois participantes votaram no Naruto como o personagem que mais gostaram, um votou na mulher invisível por ter participado mais da história, um gostou mais do Freddy e

outro votou em si mesmo. Já quanto ao personagem que menos gostaram, a maioria indicou o Alpinista, por não ter se esforçado muito para ajudar os colegas. É interessante notar, que o perfil de motivação “o envolvimento dos outros importa” apontado por Clear e Kassabova (2005) apresentado na Tabela 4 é confirmado nessa votação sobre o personagem menos votado, ou seja, eles se chatearam pela “não ajuda” deste personagem. Esse perfil é satisfeito no Padrão P3 “Engajar-se com o grupo”, podendo ser aplicado em um ambiente educacional colaborativo Web para um futuro estudo de caso.

Quanto à colaboração, quatro aprendizes disseram ter achado muito legal contar uma história com os colegas e com o educador. Quando perguntados sobre a participação dos colegas, três disseram que os colegas participaram sempre da criação da história e dois opinaram como às vezes os colegas participavam.

Em geral, os aprendizes acharam legal e muito legal participar da criação de uma história. É importante ressaltar que apesar dos participantes terem respondido no Questionário Pré-sessão que não gostavam de participar de histórias que envolvessem a imaginação, a melhor parte da história apontada pelos participantes foi a cooperação e a conexão entre os participantes e também criar a história usando a imaginação. Mais uma vez aqui há indícios de que as cores podem ter apoiado a colaboração e a motivação dos aprendizes durante a utilização de um ambiente educacional colaborativo Web. Os aprendizes apontaram alguns acontecimentos que menos gostaram da história, entre elas a falta de más características nos personagens.

Já em relação às cores, apesar de haver indícios de que as cores apoiaram a colaboração dos participantes, somente dois aprendizes disseram como muito legal as cores da interface, um votou como legal e os outros dois julgaram como indiferente as cores.

Para finalizar, alguns aprendizes deram sua opinião sobre a interação com o *Contexteller*. Um gostou da idéia do jogo apesar de precisar de algumas modificações, outro apontou como “inovação” a idéia do jogo, outro gostou de analisar a imaginação e a criatividade dos colegas, um parabenizou pelo projeto e o outro não opinou. Na Tabela 20 são apresentadas as respostas do educador em relação à participação dos aprendizes na história, confirmando as respostas dos aprendizes sobre terem gostado de participar da interação com o *Contexteller*.

Tabela 22: Informações sobre o Questionário Pós-seção do educador do Grupo 2

	Educador
Como você se sentiu e relação ao processo de contar história junto com os alunos?	Muito Satisfeito
Você achou que a utilização do jogo de contar histórias, para permitir aos alunos se expressarem, foi:	Muito Adequado
Você achou que a utilização do jogo de contar histórias, para permitir aos alunos trabalhar colaborativamente, foi:	Adequado
Você acha que os alunos colaboraram entre si e com o jogo durante a história?	Sim
Os alunos estavam motivados durante a interação com o jogo?	Sim
Você se sentiu motivado durante a interação com os alunos utilizando o jogo?	Sim
O que você achou das cores da tela do Jogo que acontece a história?	Adequado

De acordo com a Tabela 20, o educador se sentiu muito satisfeito ao interagir com os aprendizes durante a construção da história. Votou como muito adequado a utilização do jogo de contar histórias como forma de expressão dos aprendizes. Além disso, o educador acredita que a utilização de jogos de contar história adequada para permitir aos aprendizes trabalharem colaborativamente, demonstrando estar aberto para essa nova prática educacional, assim como o educador do Grupo 1.

Quanto aos aprendizes, confirmando os dados coletados pelos *logs* analisados, o educador acredita que os participantes colaboraram entre si durante a história e estavam motivados durante a interação com o ambiente. O próprio educador diz ter se sentido motivado durante a interação com os aprendizes, ou seja, durante a criação da história.

Já sobre as cores, o educador votou como adequado as cores utilizadas na interface do *Contexteller*, apoiando os três aprendizes que votaram positivamente sobre as cores, contradizendo dois participantes que julgaram como indiferente as cores.

Para encerrar os Questionários preenchidos pelos participantes, o SAM-síntese foi apresentado a eles como forma de medir o nível reflexivo dos mesmos. Algumas informações interessantes coletadas por esse método não verbal podem ser encontradas na próxima Seção.

5.5.5. Questionário SAM-síntese

O Questionário SAM-síntese foi respondido após um maior contato e exploração com o sistema. Após a história ter sido desenvolvida e encerrada, foi entregue aos participantes o Questionário não verbal SAM-síntese, para que os aprendizes pudessem argumentar e negociar um julgamento em comum antes de entregar o Questionário preenchido.

5.5.5.1. Grupo 1: Interface Cinza

O Questionário SAM-síntese mostra o gosto consciente dos participantes em relação à interface (Nível reflexivo), em oposição ao Questionário SAM individual, que revelou a reação imediata dos participantes individualmente. Na Figura 19 é apresentado o Questionário SAM-síntese que os aprendizes responderam em relação à interface Cinza.



Figura 19: Respostas compiladas do SAM-síntese – interface Cinza

Percebe-se que na emoção Satisfação e Motivação, a votação manteve-se no campo 7. Já o Sentimento de controle atingiu sua nota máxima, atingindo 9 pontos. Esse resultado entra em contradição com o SAM preenchido pelo educador após a interação com o ambiente e os aprendizes. Na Figura 20 são apresentados os valores das emoções Satisfação e Motivação com a nota mínima 1, enquanto o Sentimento de Controle aparece com pontuação 5.

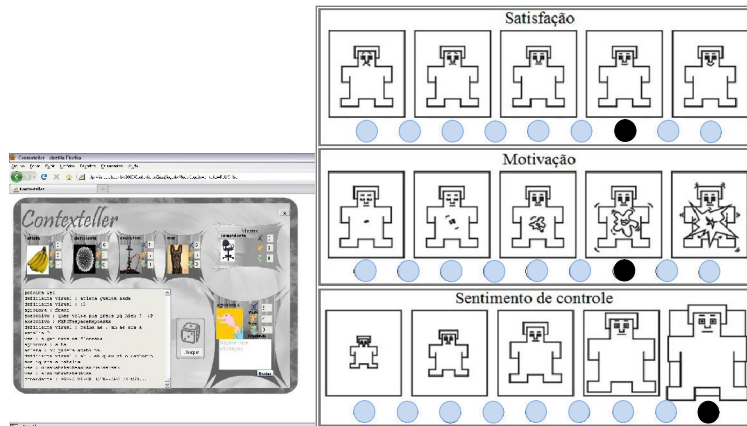

Figura 20: Respostas compiladas do SAM pelo educador – interface Cinza

A diferença entre o resultado do SAM-síntese dos aprendizes e o SAM do educador pode mostrar indícios da baixa influência que a cor cinza obteve sobre os participantes, que pode ter influenciado somente a opinião do educador.

5.5.5.2. Grupo 2: Interface utilizando o Padrão de *Design Motivacional P2*

A Partir da Figura 21, percebe-se que os aprendizes que utilizaram o ambiente colaborativo educacional Web com a interface modificada com o Padrão P2, deram a mesma pontuação para as três emoções do SAM-síntese que o grupo do Grupo 1. As emoções Satisfação e Motivação ganharam a pontuação 7 e o Sentimento de Controle recebeu a pontuação mais alta, ou seja, o valor 9.

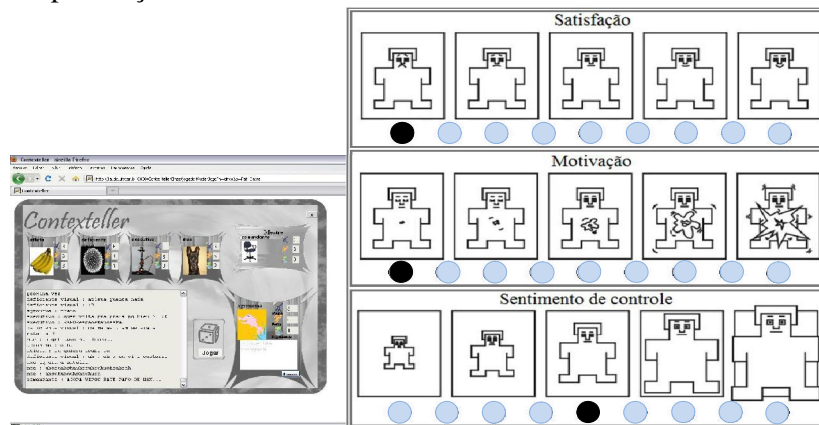

Figura 21: Respostas compiladas do SAM-síntese – interface utilizando o Padrão P2

No entanto, ao contrário do Grupo 1, a Figura 22 mostra que o SAM preenchido pelo educador que interagiu com os aprendizes no ambiente modificado pelo P2, praticamente confirmou a nota atribuída pelo grupo. As emoções Satisfação e Motivação receberam a pontuação 8 e o Sentimento de Controle recebeu a pontuação 7. Comparado com o resultado do Grupo 1, este resultado aponta indícios de que a interface com o Padrão P2 aplicado foi um fator de motivação para todos os participantes (aprendizes e educador).

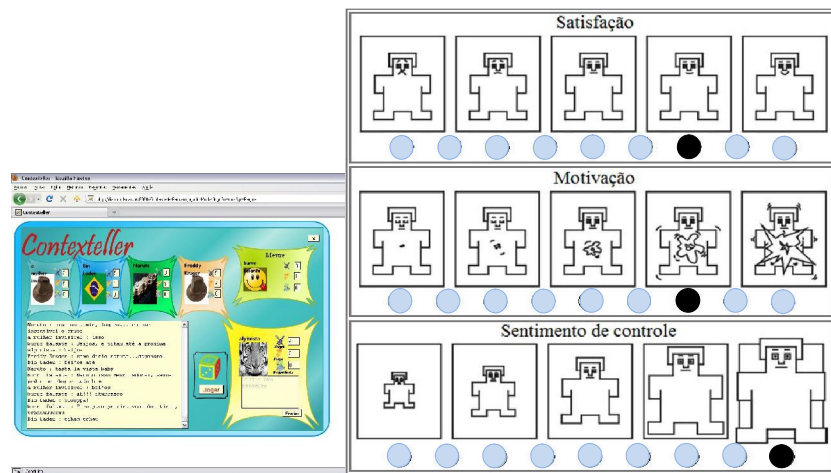

Figura 22: Respostas compiladas do SAM pelo educador – interface utilizando o Padrão P2

Com todos os questionários respondidos pelos participantes, percebeu-se que houve pouca diferença entre os resultados, no entanto, suficientes para apontar indícios de que a cor pode ser trabalhada como um fator diferencial em ambientes educacionais colaborativos Web.

5.6. Considerações Finais

É importante ressaltar que este trabalho preocupou-se em fornecer resultados empíricos para a utilização prática da cor, além de mostrar como a cor e a emoção comunicam-se na prática. Dessa maneira, neste Capítulo foram descritos alguns pontos do estudo de caso e como ele foi realizado com a participação de seres humanos. Todos os usuários participantes do estudo de caso assinaram uma autorização concordando com a realização e divulgação dos resultados obtidos, sem que seus nomes pudessem ser identificados.

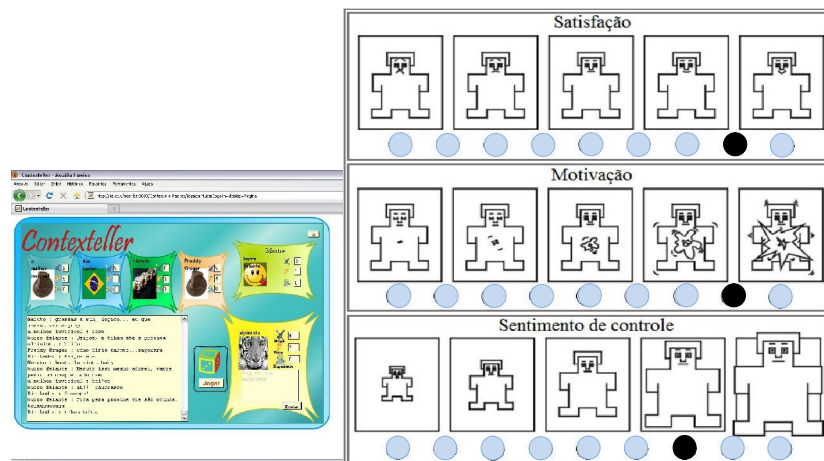
Foram apresentados os resultados obtidos no estudo de caso realizado na Escola Educacional Vivência SS Ltda de Itapira, juntamente com 2 educadores e 10 aprendizes. É muito interessante notar que alguns dados analisados, tais como a concentração, o envolvimento e o comprometimento com o desenvolvimento da história mostram indícios de que houve contribuição do Padrão P2 aplicado na interface do *Contexteller* utilizado pelos participantes. Além disso, o resultado apontou o interesse entre educadores e aprendizes em utilizar ambientes educacionais colaborativos Web, quebrando o paradigma da aprendizagem tradicional.

No Capítulo seguinte são apresentadas algumas conclusões deste trabalho e algumas melhorias para o Conjunto de Padrões de *Design* Motivacionais formalizado, a serem realizadas em trabalhos futuros.

6. Conclusões e Trabalhos Futuros

6.1. Síntese dos principais resultados

Este trabalho explorou o potencial das cores e seus significados culturais encontrados no senso comum do Projeto OMCS-Br como solução de sucesso para problemas recorrentes.

Nota-se que apesar da pouca quantidade de dados coletados sobre as cores no senso comum (13.151 mil fatos) pelo Projeto OMCS-Br, se comparado ao tamanho da base do Projeto todo (262.351 mil fatos), muitas questões indicadas pelas cores encontradas no senso comum são observadas também por vários autores, tais como:

- Os onze termos de cores citados pelos brasileiros: amarelo, azul, branco, cinza, laranja, marrom, preto, rosa, roxo, verde, vermelho, confirmados por Berlin e Kay (1969);
- A preferência das cores pelos brasileiros, onde foi possível constatar que o azul é a cor preferida da População Brasileira com 20%, seguida da cor verde com 15% e da cor vermelha com 11%, confirmadas pela preferência da população ocidental, apontado por Pastoreau (1997);
- A classificação das emoções do senso comum em uma classificação aceitável e conhecida, desenvolvida por Parrot (2001);
- A confirmação de significados encontrados nas cores do senso comum pela Literatura de alguns autores da área de cores, tais como Pastoreau (1997) e Pedrosa (2002).

Com as observações descritas acima, foi criada uma simbologia do significado das cores para serem utilizadas como um fator motivacional na aprendizagem significativa para aprendizes. Para que essa simbologia possa ser utilizada por projetistas de ambientes educacionais colaborativos Web, este trabalho propôs e formalizou um Conjunto de Padrões de *Design* Motivacionais, por ser uma “linguagem” mais próxima e comum aos projetistas.

Foi verificada a viabilidade da aplicação do Conjunto de Padrões de *Design* Motivacional formalizado, através do desenvolvimento de um estudo de caso, realizado na Escola Educacional Vivência-Anglo SS Ltda da cidade de Itapira/SP.

A realização do estudo de caso apontou alguns resultados que pode ser considerados, entre eles, a boa aceitação dos educadores na utilização do computador em sala de aula como também indícios de que a solução dos Padrões viabilizada em conjunto com algum Esquema de Cor, deixam os alunos mais motivados, refletindo na colaboração individual e do grupo.

De modo a apresentar as soluções encontradas e discutir os resultados com outros pesquisadores, destaco alguns artigos decorrentes da Dissertação de Mestrado. A lista completa de publicações da aluna pode ser encontrada em: www.dc.ufscar.br/~ana_dias.

- Dias, A. L.; Anacleto, J. C.; Silveira, L.; Penteado, R. A. D. Formalizing Motivational Patterns based on colors and their cultural meanings for developing Web applications. In: ACM Symposium on Applied Computing, 24., Honolulu-Hawai. **Anais...** New York: ACM Press, 2009, p.152-153.
- Dias, A. L.; Anacleto, J. C.; Silveira, L. M.; Penteado, R. A. D.; Meuchi, L. A. S. Applying colors based on culture knowledge to motivate collaboration on the Web. In: International Conference on Enterprise Information Systems, 11., Milão-Itália. **Anais...** Milão: ICEIS, 2009.
- Dias, A. L.; Anacleto, J. C.; Silveira, L. M.; Penteado, R. A. D.; Silva, M. A. R.; Buzatto, D.; Villena, J. M. R. Web collaboration motivated by colors emotionally based on common sense. In: IEEE International Conference on Systems, Man and Cybernetics, San Antonio-Texas. **Anais...** San Antonio: SMC, 2009.

6.2. Dificuldades a serem superadas

A interdisciplinaridade deste trabalho foi uma das maiores dificuldades encontradas. Este trabalho integrou diversas áreas, tais como Educação (para os problemas de motivação de aprendizes), Artes plásticas (cores e seus significados), Psicologia (emoções) e Computação (formalização dos Padrões). No entanto, em cada área, contou-se com o apoio de profissionais que apoiaram os passos necessários para que este trabalho fosse realizado.

Outra dificuldade encontrada neste trabalho foi a escolha do Esquema de cor, existente na solução dos Padrões, para ser aplicado no estudo de caso. Como não há nenhuma forma de guiar o projetista na escolha de um Esquema de cor, essa dificuldade foi percebida ao verificar a viabilidade da aplicação dos padrões em um ambiente educacional colaborativo Web.

Como foram necessárias várias pessoas para a realização do estudo de caso, conseguir um horário comum para todos também foi um problema. Além disso, conseguir extrair dos questionários respondidos pelos adolescentes algum indício sobre resultados da pesquisa realizada e também medir a emoção e a satisfação por parte dos usuários ao interagirem com uma interface onde um dos Padrões formalizados havia sido aplicado, foram dificuldades encontradas.

A partir das dificuldades relatadas, alguns possíveis trabalhos futuros foram percebidos e são relatados na próxima Seção.

6.3. Trabalhos futuros

Um dos primeiros trabalhos futuros a ser buscado é a submissão dos Proto-Padrões à comunidade científica. Acredita-se que várias características podem ser aperfeiçoadas e testadas em estudos de caso, seguindo a linha de raciocínio que esta pesquisa utilizou.

Percebe-se a necessidade de criar outros estudos de caso para confirmar os indícios percebidos e relatados neste trabalho. Além disso, pretende-se utilizar e viabilizar os outros Padrões formalizados P1e P3 em outros ambientes educacionais colaborativos Web a fim de testá-los, assim como feito com o Padrão P2. Pretende-se também utilizar e testar os outros Esquemas de cores da mesma solução do Padrão P2 a fim de comparar os resultados obtidos neste estudo de caso realizado.

Além disso, foi percebida a necessidade de criar diretrizes de como utilizar cada Esquema de cor existente na solução de cada um dos Padrões, apoiando de maneira mais significativa a escolha do projetista por um Esquema mais adequado para ser utilizado em um ambiente educacional colaborativo Web.

As cores contidas nas soluções dos Padrões estão baseadas nos fatos coletados pelo senso comum apresentados no Capítulo 3, pela população brasileira, portanto a princípio, esses Padrões são propostos para uso em projetos brasileiros. No entanto, espera-se em trabalhos futuros, comparando bases de conhecimento de senso comum de outros países, tornar os Padrões viabilizados para toda cultura ocidental.

Além disso, pretende-se ampliar o campo de aplicação do Conjunto de Padrões de *Design* Motivacionais formalizado neste trabalho através de uma Linguagem de Padrões. Para isso, unir-se-ão outros Padrões pedagógicos encontrados em *Pedagogical Patterns* (2003) e Padrões de IHC que auxiliam os projetistas no desenvolvimento de

ambientes Web, tais como os apresentados por Borchers (2000), Montero *et al.* (2002), Welie *et al.* (2003) e Schümmer *et al.* (2007).

Outro possível trabalho futuro é a formalização de Padrões correspondentes a perfis para apoiar interfaces que se adaptam facilmente ao usuário, respeitando a diversidade (contextualização cultural x personalização), já que o senso comum que o Projeto OMCS-Br coleta, está vinculado ao perfil do participante. No entanto, acredita-se que esta proposta seja viável quando a quantidade de fatos da base for mais expressiva, para de fato, poder ser dividida por perfis.

Referência

ALEXANDER, C.; ISHIKAWA, S.; SILVERSTEIN, M.; JACOBSON, M.; FIKSDAHL-KING, I.; ANGEL, S. **A pattern language**: towns, buildings, construction. New York: Oxford University Press, 1977. 1171 p.

ALMEIDA, S. G. O Brasil de P. K. Page: deslocamentos, olhares, viagens. **Interfaces Brasil/Canadá**, Porto Alegre, v.1, n.1, p. 97-117, 2001.

ANACLETO, J. C.; LIEBERMAN, H.; TSUTSUMI, M.; NERIS, V. P. A.; CARVALHO, A. F. P.; ESPINOSA, J.; ZEM-MASCARENHAS, S. H.; GODOI, M. S. Can Common Sense uncover cultural differences in computer applications?. In: IFIP WORLD COMPUTER CONGRESS - ARTIFICIAL INTELLIGENCE IN THEORY AND PRACTICE, 19., 2006, Santiago. **Artificial Intelligence in theory and practice**. New York: Springer-Verlag, 2006. v. 217, p. 1-10.

AQUINO JR., P. T.; FILGUEIRAS, L. V. L. User Modeling with Personas. In: CLIHC 2005 LATIN AMERICAN CONFERENCE ON HUMAN-COMPUTER INTERACTION, 2., 2005, Cuernavaca. **Proceedings...** New York: ACM Press, 2005. v. 124, p. 277-282.

BERLIN, B; KAY, P. **Basic color terms**: their universality and evolution. Berkeley: University of California Press, 1969. 210p.

BOAS, B. M. F. V. **Virando a escola do avesso por meio da avaliação**. Campinas: Papirus, 2008. 144 p.

BORCHERS, J. Interaction Design Patterns: twelve theses. Position paper presented at the Workshop on Pattern Languages for Interaction Design, CONFERENCE ON HUMAN FACTORS IN COMPUTING SYSTEMS, CHI'00, Apr. 2000, The Hague, Netherlands. **Anais...** New York: ACM Press, 2000.

BORCHERS, J. O. **A pattern approach to Interaction Design**. Chichester: John Wiley & Sons, UK, 2001. 264p.

BORGMAN, C.L. Cultural diversity in interface design. **SIGCHI Bulletin**, v. 24, n. 4, p. 31, 1992.

BORUCHOVITCH, E.; BZUNECK, J. A. **A motivação do aluno**: contribuições da psicologia contemporânea. 3. ed. Petrópolis: Vozes, 2001. 183p.

BUCHDID, S. B. **Diagnóstico da aplicação de cores em projetos Web baseado em uma Metodologia**. 2006. 113f. Dissertação (Mestrado em Ciência da Computação) – Departamento de Computação, Universidade Federal de São Carlos, São Carlos, 2006.

- BUENO, M. As teorias de motivação humana e sua contribuição para a empresa humanizada: um tributo a Abraham Maslow. **Revista do Centro de Ensino Superior de Catalão (CESUC)**, v. 4, n. 6, p. 1-25, 2007.
- CAYOL, A.; BONHOURE, P. User pleasure in product design prospecting. **Theoretical Issues in Ergonomics Science**, v. 5, n. 1, p. 16-26, 2004.
- CLEAR, T.; KASSABOVA, D. Motivational patterns in virtual team collaboration. In: AUSTRALIAN CONFERENCE ON COMPUTING EDUCATION, 7., Newcastle, 2005. **Proceedings...** Austrália: New South Wales, 2005. v.2, p. 51-58.
- DETENBER, B. H.; SIMONS, R. F.; REISS, J. E. The effects of color in film-clips on emotional responses. **Media Psychology**, v.2, n.4, p.331-355, 2000.
- DIAS, C. **Estudo de Caso: idéias importantes e referências**, 2000. Disponível em: <www.geocities.com/claudiaad/case_study.pdf>. Acesso em: 15 Setembro de 2009.
- DIAS, A. L.; ANACLETO, J. C.; SILVEIRA, L.; PENTEADO, R. A. D. Formalizing Motivational Patterns based on colors and their cultural meanings for developing Web applications. In: ACM SYMPOSIUM ON APPLIED COMPUTING, 24., 2009, Honolulu-Hawai. **Anais...** New York: ACM Press, 2009a., p.152-153.
- DIAS, A. L.; ANACLETO, J. C.; SILVEIRA, L. M.; PENTEADO, R. A. D.; MEUCHI, L. A. S. Applying colors based on culture knowledge to motivate collaboration on the Web. In: INTERNATIONAL CONFERENCE ON ENTERPRISE INFORMATION SYSTEMS, 11., 2009, Milão-Itália. **Anais...** Milão: ICEIS, 2009b.
- DIAS, A. L.; ANACLETO, J. C.; SILVEIRA, L. M.; PENTEADO, R. A. D.; SILVA, M. A. R.; BUZATTO, D.; VILLENA, J. M. R. Web collaboration motivated by colors emotionally based on common sense. In: IEEE INTERNATIONAL CONFERENCE ON SYSTEMS, MAN, AND CYBERNETICS, 2009, San Antonio-Texas. **Anais...** San Antonio: SMC, 2009c.
- EKMAN, P. **Emotion in the human face**. Cambridge: Cambridge University Press, 1982. 464p.
- FREIRE, P. **Pedagogia da autonomia: saberes necessários à prática educativa**. São Paulo: Paz e Terra, 1996, 92p.
- FREIRE, P. **Pedagogia do Oprimido**. Rio de Janeiro: Paz e Terra. 1981. 220p.
- GEERTZ, C. **A interpretação das culturas**. Rio de Janeiro: Guanabara Koogan, 1989. 323p.
- GUIMARAES, L. **A cor como informação: a construção biofísica, lingüística e cultural da simbologia das cores**. São Paulo: Annablume, 2000. 143p.
- HANCOCK, P.; PEPE, A.; MURPHY, L. Hedonomics: the power of positive and pleasurable ergonomics. **Ergonomics in Design**, v.13, n.1, p.8-14, 2005.

HAYASHI, E. C. S.; NERIS, V. P. A.; BARANAUSKAS, M. C. C.; MARTINS, M. C.; PICCOLO, L. S. G.; COSTA, R. Avaliando a qualidade afetiva de sistemas computacionais interativos no cenário brasileiro. In: WORKSHOP USABILIDADE, ACESSIBILIDADE, INTELIGIBILIDADE, 2008, Porto Alegre. **Anais...** Porto Alegre: IHC, 2008. p. 1-5.

HELANDER, M. THAM, M. P. Hedonomic – affective human factors design. **Ergonomics**, v.46, n. 13/14, p. 1269-1272, 2003.

JOHNSON, D.; WILES, J. Effective affective user interface design in games. **Ergonomics**, v.46, n.13/14, p.1332-1345, 2003.

JOLY, M. **Introdução à análise da imagem**. São Paulo: Papyrus, 1996, 152p.

KHALID, H. Guest editorial: conceptualizing affective human factors design. **Theoretical Issues in Ergonomics Science**, v.5 , n. 1, p. 1-3, 2004.

LANG, P. J.; BRADLEY, M. M.; CUTHBERT, B. N. Digitized photographs, instruction manual and affective ratings. In: INTERNATIONAL AFFECTIVE PICTURE SYSTEM (IAPS), 1999. **Technical Report...** University of Florida, Gainesville.

LANG, P.J. **The cognitive psychophysiology of emotion: anxiety and the anxiety disorders**. Hillsdale, HJ: Lawrence Erlbaum, 1985, 1020 p.

LENAT, D. B., GUHA, R. V., PITTMAN, K., PRATT, D., SHEPHERD, M. Cyc: toward programs with common sense. **Communications of the ACM**, v. 33, n. 8, p. 30-49, 1990.

LEUNG, E.; UNDERWOOD, J. Affordance and Affect in Promotional Websites. In: AUSTRALASIAN CONFERENCE ON INFORMATION SYSTEMS AFFORDANCE AND AFFECT, 18., 2007, Toowoomba, **Anais...** Toowoomba: Affordance and Affect, 2007, p.1-13.

LIU, H.; LIEBERMAN, H.; SELKER, T. A model of textual affect sensing using real-world knowledge. In: INTERNATIONAL CONFERENCE ON INTELLIGENT USER INTERFACES (IUI), 2003, Miami. **Proceedings...** Florida: ACM 2003, p. 125-132.

LIU, H.; SINGH, P. ConceptNet: a practical commonsense reasoning toolkit. **BT Technology Journal**, v.22, n.4, p.211-226, 2004.

LOWGREN, J. Inspirational patterns for embodied interaction. In: NORDIC DESIGN RESEARCH CONFERENCE (Nordes), Copenhagen, 2005. **Proceedings...** Copenhagen, 2005, p.1-9.

LUKOSCH, S.; SCHUMMER, T.; JARMER, T. There's more than just a Login: Six patterns that make connecting to a collaborative system more convenient. **EuroPlop**, Workshop B2, 2007.

MESZAROS, G.; DOBLE, J. **Metapatterns**: a pattern language for pattern writing. In: PATTERN LANGUAGES OF PROGRAMMING CONFERENCE, 3., Monticello, Illinois, 1996, 37p.

MONT'ALVAO, C.; DAMAZIO, V. **Design, ergonomia e emoção**. Rio de Janeiro: Mauad X: FAPERJ, 2008, 126p.

MONTERO, F.; LOZANO, M.; GONZÁLEZ, P.; RAMOS, I. A First Approach to Design Web Sites By Using Patterns. In: **First Nordic conference on Pattern Languages of Programs**: VikingPLoP. Hojstrupgard, Denmark. September 2002, pp.137-158.

NEVES, E. R. C.; BORUCHOVITCH, E. A motivação de alunos no contexto da Progressão Continuada. **Psicologia: Teoria e Pesquisa**, v. 20, n. 1, p. 077-085, jan./abr. 2004.

NIELSEN, J.; LANDAUER, T. *A mathematical model of the finding of usability problems*. In: CONFERENCE ON HUMAN FACTORS IN COMPUTING SYSTEMS (CHI), 1993, Amsterdam. **Proceedings of the INTERACT '93 and CHI '93 conference on Human factors in computing systems**. New York: ACM, 1993. p. 206-213

NORMAN, D.A. **Emotional design**: why we love (or hate) everyday things. New York: Basic Books, 2004, 272p.

NOVAES, M. V. A importância da motivação para o sucesso das equipes no contexto organizacional. **Revista Eletrônica de Psicologia**, v. 1, n. 1, p. 130, 2007.

OLIVEIRA NETTO, A. A. **Interação humano computador - IHC - Modelagem e gerência de interfaces com o usuário**. Florianópolis: VisualBooks, 2004. 120 p.

PAPERT, S. **LOGO**: computadores e educação. Tradução de José Armando Valente. São Paulo: Brasiliense, 1985. 210 p.

PARROTT, W. **Emotions in Social Psychology**. Philadelphia: Psychology Press, 2001. 378 p.

PASTOREAU, M. **Dicionário das cores do nosso tempo**. Lisboa: Estampa, 1997. 182p.

PEDAGOGICAL PATTERNS, 2003. Disponível em:
<<http://www.pedagogicalpatterns.org>>. Acesso em: 01 Outubro de 2009.

PEDROSA, I. **Da cor à cor inexistente**. Brasília: Leo Christiano, 2002. 220p.

PIAGET, J. **Fazer e compreender**. São Paulo: Melhoramentos, 1978.

RAMALHO, B. L. **Educação como exercício de diversidade**. Brasília: UNESCO, 2005. 476p.

- ROTTENBERG, J.; RAY, R.; GROSS, J. Emotion, elicitation using films. In: COAN, J.; ALLEN, J. (Ed.). **The handbook of emotion elicitation and assessment**. New York: Oxford University Press, 2007. 483 p.
- ROUSSEAU, R. L. **A linguagem das cores**: energia, simbolismo, vibrações e ciclos das estruturas coloridas. Tradução de J. Constantino K. Riemma. São Paulo: Pensamento, 1980. 191p.
- SAHLINS, M. **Cores e culturas**: cultura na prática. Rio de Janeiro: UFRJ, 2004. 218p.
- SCHUMMER, T.; LUKOSCH, S. **Patterns for computer-mediated interaction**. Hardcover: John Wiley & Sons, 2007. 600p.
- SEIFERT, T.L. Understanding student motivation. **Educational Research**, v. 46, n. 2, p. 137-149, 2004.
- SILVA, M. A. R.; ANACLETO, J. C. Promoting Collaboration through a Culturally Contextualized Narrative Game. In: **Enterprise Information Systems - ICEIS 2009**; Filipe, J.; Cordeiro, J. (Org.). 1 ed. Berlin: Springer-Verlag, v. 1, p. 870-881, 2009.
- SILVEIRA, L. M.; BUCHDID, S. B.; SILVA, J. C. A. Metodologia de aplicação de cores no projeto Web. In: **WEBMEDIA - WEB E MULTIMÍDIA: DESAFIOS E SOLUÇÕES**, 11., 2005, Poços de Caldas. **Anais...** Poços de Caldas: Webmedia, 2005, p.97-126.
- SILVEIRA, L. M. Harmonia cromática: apontamentos para o ensino de uma metodologia de aplicação de cores em projetos gráficos e de móveis. In: **ARGENCOLOR**, 2004, Buenos Aires, Argentina. **Anais...** Argentina: 2004.
- SIQUEIRA, L. G. G.; WECHSLER, S. M. Motivação para a aprendizagem escolar: possibilidade de medida. **Avaliação Psicológica**, v. 5, n. 1, p. 21-31, 2006.
- STIPEK, D. J. Motivation and instruction. In: BERLINER; CALFEE (Ed.). **Handbook of educational psychology**. New York: Simon & Schuster Macmillan, 1996.
- SUK, H.J. **Color and emotion**: a study on the affective judgment of color across media and in relation to visual stimuli inaugural. 2003. 166f. Dissertação (Mestrado), Universidade de Mannheim, 2006.
- SUN, H. Building a culturally-competent Corporate Web Site: an exploratory study of cultural markers in multilingual Web Design. In: **INTERNATIONAL CONFERENCE ON COMPUTER DOCUMENTATION**, 2001. **Anais...** 2001, 8p.
- SWIFT, G. **Cyber patterns**: A Pattern Language for software systems. Produced by Garry Swift, 1996. Disponível em:
<<http://www.designmatrix.com/pl/cyberpl/index.html>>. Acesso em: 01 Agosto de 2009.
- TAROUCO, L. M. R.; ROLAND, L. C.; FABRE, M. J. M.; KONRATH, M. L. P. Jogos educacionais. **CINTED – Centro Interdisciplinar de Novas Tecnologias na Educação**, v. 2, n. 1, 2004.

VYGOTSKY, L. **A formação social da mente**: o desenvolvimento dos processos psicológicos superiores. Tradução Jose Cipolla. 6. ed. São Paulo: Martins Fontes, 1998. 191 p.

WELIE M. van; VEER, G. C. van der. Pattern languages in interaction design: structure and organization. In: INTERACT 2003, Zurich, Switzerland. **Anais...** Zurich, 2003. p.527-534.

YIN, R. K. **Estudo de Caso**: Planejamento e Métodos. 3. ed. São Paulo: Bookman, 2005. 212 p.

ZAGURY, T. **O professor refém**: para pais e professores entenderem por que fracassa a educação no Brasil. Rio de Janeiro: Record. 2008. 301p.

Apêndice I



São Carlos, __/__/2009

Convite

Convidamos você para participar do estudo de caso denominado “Investigando o uso do Conhecimento de Senso Comum para a Contextualização Cultural de Jogos Narrativos no Ambiente Escolar”. Este estudo de caso tem como objetivo utilizar um jogo narrativo, chamado “Contexteller”, desenvolvido por pesquisadores do Laboratório de Interação Avançada (LIA/DC-UFSCar) que pode ser acessado via Web no endereço: <http://www.lia.dc.ufscar.br:8080/Contexteller>.

O Contexteller é um jogo de contar histórias, semelhante ao RPG (Role Playing Game), que tem como participantes 6 pessoas: uma pessoa é o Mestre - responsável por definir as personagens, criar e apresentar um cenário de uma história, e as outras pessoas são os jogadores, que contribuem com o mestre para continuar ou modificar essa história, pois o objetivo é que todos se divirtam e gostem da história que está sendo feita. Neste estudo de caso você poderá ser uma personagem, e através dela contar uma história junto com os outros jogadores e mestre.

O objetivo desse estudo é avaliar o jogo Contexteller. Por isso, enquanto você estiver jogando haverá um programa no computador gravando todos os movimentos do mouse e teclado. Se quiser, você também poderá falar, enquanto estiver jogando, se esta gostando ou não do jogo, como também dizer tudo o que lhe vem a cabeça, por exemplo, “gostei”, “não entendi”, “agora ficou mais claro”, ou qualquer outro comentário que queira fazer. Após jogar o Contexteller, você também poderá dizer se gostou ou não de jogar e relatar os pontos positivos e negativos. O relato será através de questionários (perguntas simples, apenas para você falar sobre a sua experiência no jogo).

Todas essas informações gravadas serão utilizadas apenas para avaliar o jogo. Por isso, não se preocupe, sempre que for comentado algo sobre o estudo, não será citado o seu nome e nenhuma outra informação que possa te identificar.

Agradecemos a sua colaboração!

Qualquer dúvida, por favor, entre em contato:

Nome	E-mail	Telefone
Ana Luiza Dias	ana_dias@dc.ufscar.br	(16) 9184-1724
Marcos Alexandre Rose Silva	marcos_silva@dc.ufscar.br	(16) 9106-8404
Junia Coutinho Anacleto	junia@dc.ufscar.br	(16) 3351-8615

Prof. Dra. Junia Coutinho Anacleto

Coordenadora – LIA

Professora Associada – DC/UFSCar

UNIVERSIDADE FEDERAL DE SÃO CARLOS
CENTRO DE CIÊNCIAS EXATAS E DE TECNOLOGIA
DEPARTAMENTO DE COMPUTAÇÃO

<http://www.dc.ufscar.br>

Rodovia Washington Luiz, Km. 235 – Caixa Postal 676

Fone: (16) 33518231 – Fax: (16) 33518233

CEP 13565-905 – São Carlos – SP – Brasil

Apêndice II

Termo de Consentimento Livre e Esclarecido

1. Seu(ua) filho(a) ou a pessoa pela qual você é responsável está sendo convidado(a) para participar da pesquisa “Investigando o Uso do Conhecimento de Senso Comum para a Contextualização Cultural de Jogos Narrativos no Ambiente Escolar”.
2. Esta pesquisa tem como intuito permitir ao professor contar histórias considerando os conhecimentos culturais da comunidade em que os alunos vivem.
 - a. Seu(ua) filho(a) foi selecionado(a) por ser aluno(a) do ensino fundamental da Escola Educacional Vivência SS Ltda e a participação não é obrigatória.
 - b. O objetivo deste estudo é avaliar o jogo computacional de contar histórias que utiliza o senso comum (conhecimento cultural), chamado “Contexteller”, desenvolvido por pesquisadores do Laboratório de Interação Avançada da UFSCar, que pode ser acessado via Web no endereço: <http://www.lia.dc.ufscar.br:8080/Contexteller/>.
 - c. A participação do(a) seu(ua) filho(a) nesta pesquisa consistirá em contar uma história colaborativamente com o professor e mais 4 alunos. Após a utilização do jogo “Contexteller”, o(a) seu(ua) filho(a) poderá relatar a sua experiência com esse jogo e relatar os pontos positivos e negativos do mesmo. O relato será através de questionários e entrevistas.
3. A participação de seu(ua) filho(a) não envolve nenhum custo. Sabe-se que pesquisas envolvendo seres humanos possuem algum tipo de risco para os participantes. Portanto, de modo a diminuir os riscos ou evitá-los, esta pesquisa será feita em um ambiente familiar, na Escola Educacional Vivência SS Ltda em que todos os participantes freqüentam. Para permitir que todos os participantes se sintam mais confortáveis, foi definido que durante todo o estudo algum professor ou coordenador que já conheça os participantes (alunos) em outras atividades escolares acompanhará todo o estudo, para que os alunos possam se sentir a vontade durante a pesquisa.
4. A pesquisa ocorrerá na Escola Educacional Vivência SS Ltda, em um horário previamente definido. Durante a pesquisa, seu(ua) filho(a) será assistido pelos condutores do estudo de caso e o tempo do Estudo de Caso não ultrapassará os 40 minutos.
5. Antes e durante o curso da pesquisa, o(a) seu(ua) filho(a) poderá solicitar esclarecimentos a respeito dos procedimentos ou qualquer outra questão relacionada com a pesquisa.
6. O(a) seu(ua) filho(a) tem total liberdade de se recusar a participar ou retirar seu consentimento, em qualquer fase da pesquisa, sem penalização alguma e sem prejuízo.
 - a. A qualquer momento o(a) seu(ua) filho(a) pode desistir de participar e retirar seu consentimento.
 - b. A recusa não trará nenhum prejuízo na relação com o pesquisador ou com a escola.
7. Os participantes que vierem a sofrer qualquer tipo de dano resultante de sua participação, além do direito à assistência integral, têm direito à indenização (cobertura material, em reparação a dano imediato ou tardio, causado pela pesquisa ao ser humano a ela submetida).
8. Os dados pessoais envolvidos na pesquisa serão confidenciais.
 - a. As informações obtidas através dessa pesquisa serão confidenciais e asseguramos o sigilo sobre a participação do(a) seu(ua) filho(a).
 - b. Toda e qualquer informação coletada durante o estudo é tratada como confidencial. Os dados não serão divulgados de forma a possibilitar sua identificação.
9. O(a) seu(ua) filho(a) não terá nenhum benefício financeiro por participar desse estudo, mas os resultados obtidos através dessa pesquisa serão utilizados para investigar melhorias na ferramenta “Contexteller”, na qual ele(a) poderá utilizar a qualquer momento.
10. Você receberá uma cópia deste termo onde consta o telefone e o endereço do pesquisador principal, podendo tirar suas dúvidas sobre o projeto e sua participação, agora ou a qualquer momento.

Profa. Junia Coutinho Anacleto

Departamento de Computação (DC) / Universidade Federal de São Carlos (UFSCar)
Caixa Postal 676 / 13565-905 São Carlos-SP / Tel.: 16-33518513

**Declaro que entendi os objetivos, riscos e benefícios de minha participação na pesquisa e concordo em participar. O pesquisador me informou que o projeto foi aprovado pelo Comitê de Ética em Pesquisa em Seres Humanos da UFSCar que funciona na Pró-Reitoria de Pós-Graduação e Pesquisa da Universidade Federal de São Carlos, localizada na Rodovia Washington Luiz, Km. 235 - Caixa Postal 676 - CEP 13.565-905 - São Carlos - SP – Brasil. Fone (16) 3351-8110. Endereço eletrônico: cephumanos@power.ufscar.br
São Carlos, __/__/2009**

Responsável pelo participante

Termo de Consentimento Livre e Esclarecido

1. Você está sendo convidado para participar da pesquisa “Investigando o Uso do Conhecimento de Senso Comum para a Contextualização Cultural de Jogos Narrativos no Ambiente Escolar”.
2. Esta pesquisa tem como intuito permitir ao professor contar estórias considerando os conhecimentos culturais da comunidade em que os alunos vivem.
 - a. Você foi selecionado por ser professor(a) do ensino fundamental da Escola Educacional Vivência SS Ltda e sua participação não é obrigatória.
 - b. O objetivo deste estudo é avaliar o jogo computacional de contar estórias que utiliza o senso comum (conhecimento cultural), chamado “Contexteller”, desenvolvido por pesquisadores do Laboratório de Interação Avançada (LIA/DC-UFSCar) que pode ser acessado via Web no endereço: <http://www.lia.dc.ufscar.br:8080/Contexteller/>.
 - c. Sua participação nesta pesquisa consistirá em criar uma estória e contar essa estória juntamente com 5 alunos no “Contexteller”. Após a utilização do “Contexteller”, você poderá relatar a sua experiência com esse jogo e relatar os pontos positivos e negativos do mesmo. O relato será através de questionários e entrevistas.
3. A sua participação não envolve nenhum custo. Sabe-se que pesquisas envolvendo seres humanos possuem algum tipo de risco para os participantes. Portanto, de modo a diminuir os riscos ou evitá-los, esta pesquisa será feita em um ambiente familiar, na Escola Educacional Vivência SS Ltda em que todos os participantes freqüentam. Para permitir que todos os participantes se sintam mais confortáveis, foi definido que durante todo o estudo algum professor ou coordenador que já conheça os participantes (alunos) em outras atividades escolares acompanhará todo o estudo, para que os alunos possam se sentir a vontade durante a pesquisa.
4. A pesquisa ocorrerá na Escola Educacional Vivência SS Ltda, em um horário previamente definido. Durante a pesquisa você será assistido pelos condutores do estudo de caso. O recurso a ser usado é o computador e o tempo do Estudo de Caso não ultrapassará os 40 minutos.
5. Antes e durante o curso da pesquisa, você poderá solicitar esclarecimentos a respeito dos procedimentos ou qualquer outra questão relacionada com a pesquisa.
6. Você tem total liberdade de se recusar a participar ou retirar seu consentimento, em qualquer fase da pesquisa, sem penalização alguma e sem prejuízo ao seu cuidado.
 - a. A qualquer momento você pode desistir de participar e retirar seu consentimento.
 - b. Sua recusa não trará nenhum prejuízo em sua relação com o pesquisador ou com a instituição.
7. Os participantes que vierem a sofrer qualquer tipo de dano resultante de sua participação, além do direito à assistência integral, têm direito à indenização (cobertura material, em reparação a dano imediato ou tardio, causado pela pesquisa ao ser humano a ela submetida).
8. Seus dados pessoais envolvidos na pesquisa serão confidenciais.
 - a. As informações obtidas através dessa pesquisa serão confidenciais e asseguramos o sigilo sobre sua participação.
 - b. Toda e qualquer informação coletada durante o estudo é tratada como confidencial. Os dados não serão divulgados de forma a possibilitar sua identificação.
9. Você não terá nenhum benefício financeiro por participar desse estudo, mas os resultados obtidos através dessa pesquisa serão utilizados para investigar melhorias na ferramenta “Contexteller”, na qual você poderá utilizar a qualquer momento.
10. Você receberá uma cópia deste termo onde consta o telefone e o endereço do pesquisador principal, podendo tirar suas dúvidas sobre o projeto e sua participação, agora ou a qualquer momento.

Profa. Junia Coutinho Anacleto
Departamento de Computação (DC) / Universidade Federal de São Carlos (UFSCar)
Caixa Postal 676 / 13565-905 São Carlos-SP / Tel.: 16-33518513

**Declaro que entendi os objetivos, riscos e benefícios de minha participação na pesquisa e concordo em participar. O pesquisador me informou que o projeto foi aprovado pelo Comitê de Ética em Pesquisa em Seres Humanos da UFSCar que funciona na Pró-Reitoria de Pós-Graduação e Pesquisa da Universidade Federal de São Carlos, localizada na Rodovia Washington Luiz, Km. 235 - Caixa Postal 676 - CEP 13.565-905 - São Carlos - SP - Brasil. Fone (16) 3351-8110. Endereço eletrônico: cephumanos@power.ufscar.br
São Carlos, __/__/2009**

Professor participante

Apêndice III

Questionário Pré-sessão – Perfil do(a) aluno(a)

Este questionário visa identificar o perfil dos usuários que estão participando do estudo de caso “Utilizando conhecimento de senso comum na criação e contextualização de jogos educacionais”. Por favor, responda as perguntas abaixo.

1. Sexo:

- Feminino
 Masculino

2. Idade: ____ anos

3. Qual o seu ano escolar:

- 1º Ano Ensino Fundamental
 2º Ano Ensino Fundamental
 3º Ano Ensino Fundamental
 4º Ano Ensino Fundamental
 5º Ano Ensino Fundamental
 6º Ano Ensino Fundamental
 7º Ano Ensino Fundamental
 8º Ano Ensino Fundamental
 9º Ano Ensino Fundamental
 1º Ano Ensino Médio
 2º Ano Ensino Médio
 3º Ano Ensino Médio

4. Você gosta de jogos onde precisa da imaginação para contar uma história?

- Sim
 Não

Por quê? _____

5. Quantas vezes você joga esse tipo de jogo:

- Sempre (Pelo menos uma vez por semana)
 Muitas vezes (Pelo menos a cada quinze dias)
 Às vezes (Pelo menos uma vez por mês)
 Quase nunca (Pelo menos uma vez por semestre)
 Nunca

6. Você lembra o(s) nome(s) de algum(ns) jogo(s) desse tipo? Escreva:

- (1) _____
(2) _____
(3) _____
(4) _____

7. Você gosta de ouvir histórias?

- Sim
 Não

Por quê? _____

8. Você gosta de contar histórias?

- Sim
 Não

Por quê? _____

9. O que você utiliza para jogar os jogos de contar histórias?

- Computador
 Cartas
 Outra.Qual? _____

10. Você já jogou algum jogo de contar histórias no computador (Por exemplo: RPG)?

- Sim Não

11. Você lembra o(s) nome(s) de algum(ns) jogo(s) desse tipo? Escreva:

- (1) _____
(2) _____
(3) _____
(4) _____

12. Você já jogou algum outro jogo no computador sem ser o de contar história?

- Sim Não

Se sim, você lembra o(s) nome(s) de algum(ns) jogo(s) desse tipo? Escreva:

- (1) _____
(2) _____
(3) _____
(4) _____

13. Quantas vezes você joga algum jogo sem ser o de contar história:

- Sempre (Pelo menos uma vez por semana)
 Muitas vezes (Pelo menos a cada quinze dias)
 Às vezes (Pelo menos uma vez por mês)
 Quase nunca (Pelo menos uma vez por semestre)
 Nunca

14. Na aula, algum professor já usou algum jogo no computador para ensinar?

- Sim Não

15. Você lembra o(s) nome(s) de algum(ns) jogo(s) que o professor usou na aula? Escreva:

- (1) _____
- (2) _____
- (3) _____
- (4) _____

16. Você lembra em que aula você jogou? Marque um X nas opções que você quiser.

- Português
- Matemática
- Ciências
- Geografia
- História
- Biologia
- Química
- Física
- Arte
- Educação Física
- Outra. Qual? _____

17. Quantas vezes você joga jogos no computador na aula com o professor:

- Sempre (Pelo menos uma vez por semana)
- Muitas vezes (Pelo menos a cada quinze dias)
- Às vezes (Pelo menos uma vez por mês)
- Quase nunca (Pelo menos uma vez por semestre)
- Nunca

18. Algum professor já contou alguma história em sala de aula (com ou sem computador)?

- Sim Não

Se sim, o professor conta história:

- Sempre (Pelo menos uma vez por semana)
- Muitas vezes (Pelo menos a cada quinze dias)
- Às vezes (Pelo menos uma vez por mês)
- Quase nunca (Pelo menos uma vez por semestre)
- Nunca

Se sim, você gostou de ouvir as histórias?

- Sempre (Pelo menos uma vez por semana)
- Muitas vezes (Pelo menos a cada quinze dias)
- Às vezes (Pelo menos uma vez por mês)
- Quase nunca (Pelo menos uma vez por semestre)
- Nunca

Se sim, é fácil entender as histórias que o professor conta?

- Sempre (Pelo menos uma vez por semana)
- Muitas vezes (Pelo menos a cada quinze dias)
- Às vezes (Pelo menos uma vez por mês)
- Quase nunca (Pelo menos uma vez por semestre)
- Nunca

19. Quantas vezes você gostaria de jogar alguns jogos no computador durante as aulas?

- Sempre (Pelo menos uma vez por semana)
- Muitas vezes (Pelo menos a cada quinze dias)
- Às vezes (Pelo menos uma vez por mês)
- Quase nunca (Pelo menos uma vez por semestre)
- Nunca

Se sim, qual(ais) jogo(s)?

- (1) _____
- (2) _____
- (3) _____
- (4) _____

20. Você tem computador em casa?

- Sim Não

21. Há quanto tempo você utiliza o computador?

- Menos de 6 meses
- Entre 6 meses e 1 ano
- Entre 1 e 2 anos
- Mais de 2 anos

22. Quantas horas por semana, você utiliza o computador?

- Menos de 2 horas
- Entre 2 e 5 horas
- Entre 5 e 10 horas
- Mais de 10 horas

23. Para quê você usa o computador? Marque um X nas opções que você quiser.

- Estudo e pesquisa
- E-mail
- Notícias em geral
- Relacionamento
- Bate-papo
- Trabalho
- Jogos
- Compras
- Downloads (baixar músicas, filmes, etc.)
- Outros. Quais? _____

24. Quantas vezes você acessa a Internet?

- Sempre (Todos os dias)
- Muitas vezes (Pelo menos uma vez por semana)
- Às vezes (Pelo menos a cada quinze dias)
- Quase nunca (Pelo menos uma vez por mês)
- Nunca

25. Onde você tem acesso a Internet? Marque um X nas opções que você quiser.

- Em casa
- Na casa de amigos
- Na casa de parentes
- Na escola
- Em *lan houses*

26. Quanto tempo você fica na Internet por semana?

- Menos de 2 horas
- Entre 2 e 5 horas
- Entre 5 e 10 horas
- Mais de 10 horas

Apêndice IV

Questionário SAM (Self Assessment Manikim)
Aluno(a)

Nesse questionário, nós queremos saber qual a sua emoção em cada tela do Jogo “Contexteller”. O Questionário é dividido por figuras seguido de nove círculos. Você terá que assinalar um círculo que represente a emoção que você sente ao ver cada tela do Jogo.

Para a emoção “Satisfação”, varia de uma figura infeliz até uma figura feliz. Para a emoção “Motivação”, varia de uma figura relaxada e sonolenta para uma figura de olhos arregalados. Para a emoção “Sentimento de controle”, varia de uma figura pequena (dominado), até uma figura grande (no controle).

Para entender as emoções contidas nos desenhos apresentados, a tabela ao lado apresenta algumas emoções simbolizadas pelos desenhos.

Satisfação	
Infeliz	Feliz
Nervoso	Sorridente
Irritado	Prazer
Insatisfeito	Satisfeito
Melancólico	Contente
Desesperado	Otimista
Entediado	Esperançoso
Motivação	
Calmo	Animado
Relaxado	Estimulado
Vagaroso	Frenético
Lento	Nervoso
Sono	Agitado
Tranquilo	
Sentimento de Controle	
Controlado	Em controle
Influenciado	Controlando
Cuidado por	Influente
Temido	Importante
Submisso	Dominante
Guiado	Autônomo

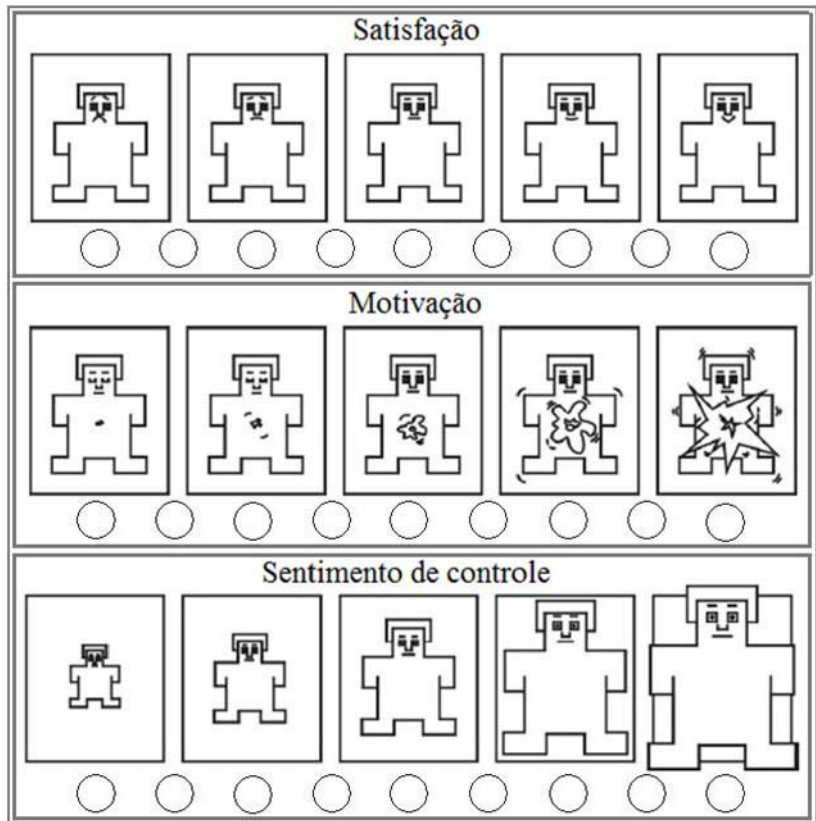

Questionário de Auto-Avaliação

Telas do Jogo

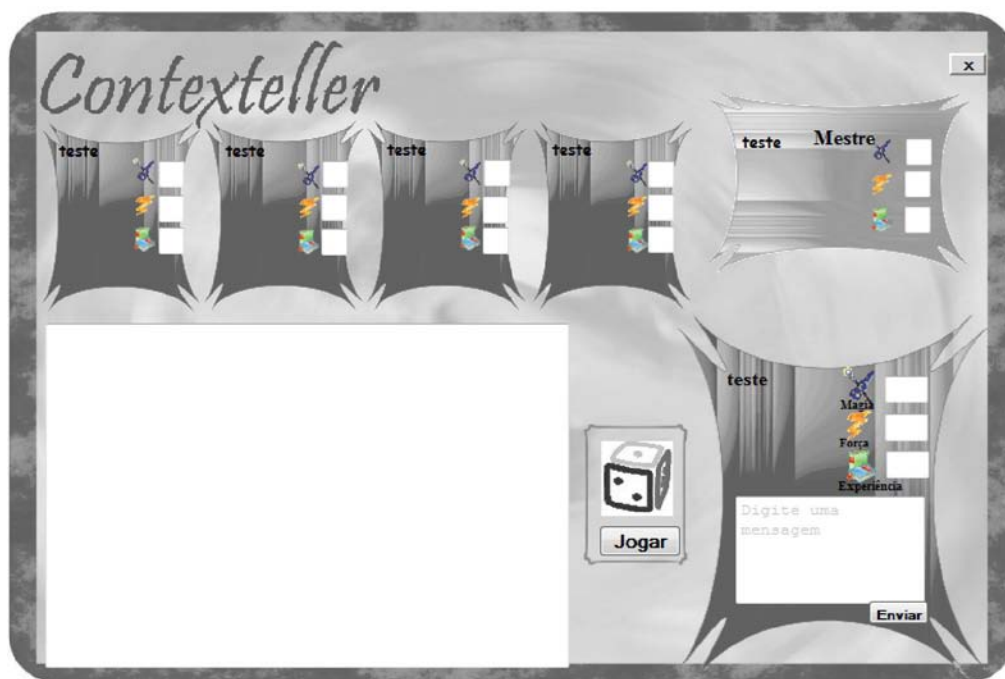

Assinale um círculo para as emoções “Satisfação”, “Motivação” e “Sentimento de controle” que represente a emoção que você sente ao ver a tela acima.

Satisfação				
<input type="radio"/>	<input type="radio"/>	<input type="radio"/>	<input type="radio"/>	<input type="radio"/>

Motivação				
<input type="radio"/>	<input type="radio"/>	<input type="radio"/>	<input type="radio"/>	<input type="radio"/>

Sentimento de controle				
<input type="radio"/>	<input type="radio"/>	<input type="radio"/>	<input type="radio"/>	<input type="radio"/>

Questionário SAM (Self Assessment Manikim)
Aluno(a)

Nesse questionário, nós queremos saber qual a sua emoção em cada tela do Jogo “Contexteller”. O Questionário é dividido por figuras seguido de nove círculos. Você terá que assinalar um círculo que represente a emoção que você sente ao ver cada tela do Jogo.

Para a emoção “Satisfação”, varia de uma figura infeliz até uma figura feliz. Para a emoção “Motivação”, varia de uma figura relaxada e sonolenta para uma figura de olhos arregalados. Para a emoção “Sentimento de controle”, varia de uma figura pequena (dominado), até uma figura grande (no controle).

Para entender as emoções contidas nos desenhos apresentados, a tabela ao lado apresenta algumas emoções simbolizadas pelos desenhos.

Satisfação	
Infeliz	Feliz
Nervoso	Sorridente
Irritado	Prazer
Insatisfeito	Satisfeito
Melancólico	Contente
Desesperado	Otimista
Entediado	Esperançoso
Motivação	
Calmo	Animado
Relaxado	Estimulado
Vagaroso	Frenético
Lento	Nervoso
Sono	Agitado
Tranquilo	
Sentimento de Controle	
Controlado	Em controle
Influenciado	Controlando
Cuidado por	Influente
Temido	Importante
Submisso	Dominante
Guiado	Autônomo

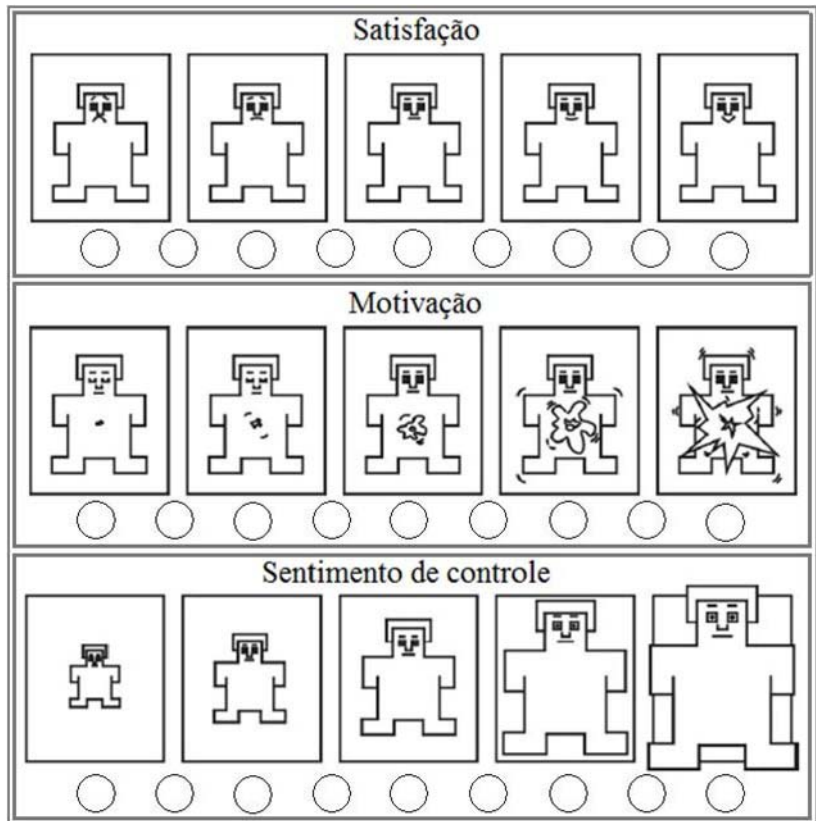

Questionário de Auto-Avaliação

Tela do Jogo

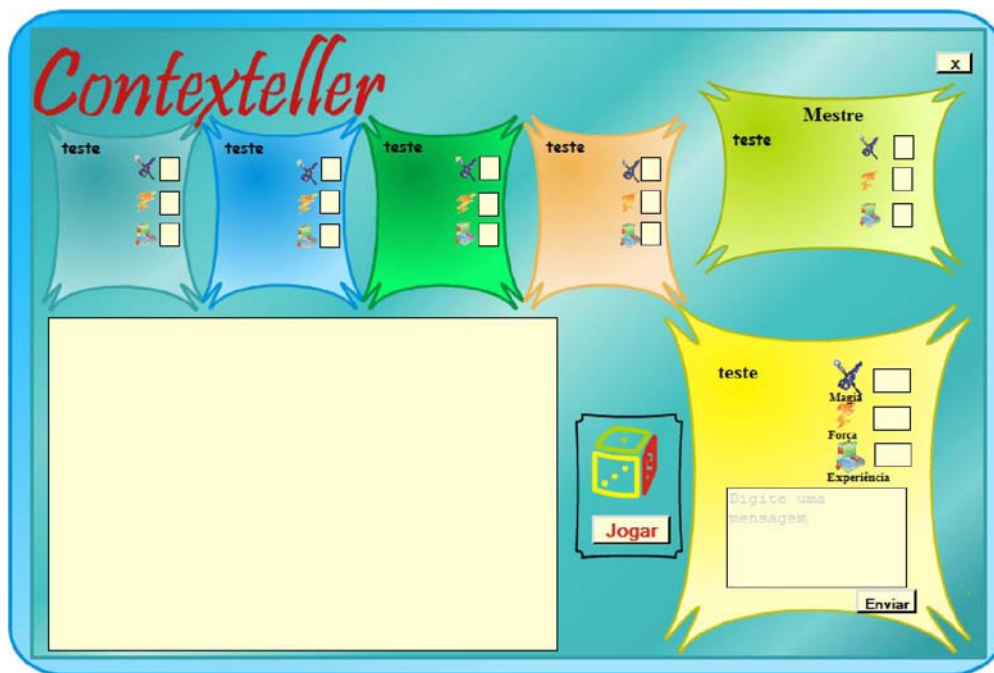

Assinale um círculo para as emoções “Satisfação”, “Motivação” e “Sentimento de controle” que represente a emoção que você sente ao ver a tela acima.

Satisfação				
<input type="radio"/>	<input type="radio"/>	<input type="radio"/>	<input type="radio"/>	<input type="radio"/>

Motivação				
<input type="radio"/>	<input type="radio"/>	<input type="radio"/>	<input type="radio"/>	<input type="radio"/>

Sentimento de controle				
<input type="radio"/>	<input type="radio"/>	<input type="radio"/>	<input type="radio"/>	<input type="radio"/>

Apêndice V

Questionário Pós-sessão – Perfil aluno

1. O que você achou de jogar o “Contexteller”?

- Muito legal
- Legal
- Indiferente
- Chato
- Muito chato
- Não sei

2. Você achou que mexer no jogo é:

- Muito fácil
- Fácil
- Indiferente
- Difícil
- Muito difícil
- Não sei

3. O que você achou da telas (desenhos) do jogo:

- Muito legal
- Legal
- Indiferente
- Chato
- Muito chato
- Não sei

4. O que você achou das cores do jogo:

- Muito legal
- Legal
- Indiferente
- Chato
- Muito chato
- Não sei

5. O que você achou das personagens do jogo?

- Muito legal
- Legal
- Indiferente
- Chato
- Muito chato
- Não sei

6. Você já conhecia as personagens do jogo?

- Sim
- Não

7. Quem foi a sua personagem? Você gostou dela? Por quê?

8. Qual a personagem que você mais gostou? Por quê?

9. Qual a personagem que você menos gostou? Por quê?

10. O que você achou da história que vocês contaram?

- Muito legal
- Legal
- Indiferente
- Chato
- Muito chato
- Não sei

11. O que você achou dessa história que você contou junto com os colegas?

- Muito fácil de entender
- Fácil de entender
- Indiferente
- Difícil de entender
- Muito difícil de entender
- Não sei

12. Você lembra qual foi a parte da história que você mais gostou? Qual? Por quê?

13. O que você achou de contar uma história junto com o professor e os outros alunos?

- Muito legal
- Legal
- Indiferente
- Chato
- Muito chato
- Não sei

14. Os seus amigos ajudaram a contar a História?

- Sempre
- Às vezes
- Indiferente
- Quase nunca
- Nunca
- Não sei

15. Você quis parar de jogar?

() Sim () Não

Se sim, em qual(is) momento(s)?

16. Você jogaria novamente o "Contexteller" com seus amigos?

() Sim () Não

17. O que você mais gostou no jogo?

18. O que você menos gostou no jogo?

19. Você mudaria alguma coisa no jogo? O que?

20. Aconteceu algum problema no jogo enquanto você jogava?

() Sim () Não

Se aconteceu, quais foram os problemas?

Se aconteceu, como os problemas foram resolvidos?

21. Você gostaria de falar mais alguma coisa sobre o jogo?

Apêndice VI

Questionário SAM-SÍNTESE (Self Assessment Manikim)
Aluno(a)

Nesse questionário, nós queremos saber qual a sua emoção em cada tela do Jogo “Contexteller”. O Questionário é dividido por figuras seguido de nove círculos. Você terá que assinalar um círculo que represente a emoção que você sente ao ver cada tela do Jogo.

Para a emoção “Satisfação”, varia de uma figura infeliz até uma figura feliz. Para a emoção “Motivação”, varia de uma figura relaxada e sonolenta para uma figura de olhos arregalados. Para a emoção “Sentimento de controle”, varia de uma figura pequena (dominado), até uma figura grande (no controle).

Para entender as emoções contidas nos desenhos apresentados, a tabela ao lado apresenta algumas emoções simbolizadas pelos desenhos.

Satisfação	
Infeliz	Feliz
Nervoso	Sorridente
Irritado	Prazer
Insatisfeito	Satisfeito
Melancólico	Contente
Desesperado	Otimista
Entediado	Esperançoso
Motivação	
Calmo	Animado
Relaxado	Estimulado
Vagaroso	Frenético
Lento	Nervoso
Sono	Agitado
Tranquilo	
Sentimento de Controle	
Controlado	Em controle
Influenciado	Controlando
Cuidado por	Influente
Temido	Importante
Submisso	Dominante
Guiado	Autônomo

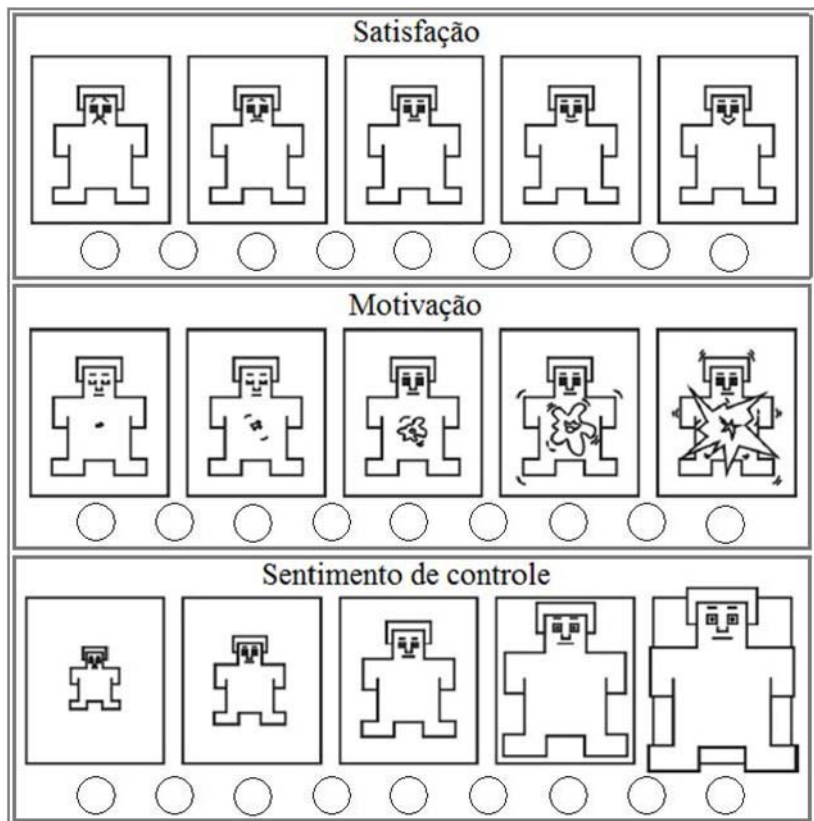

Questionário de Auto-Avaliação

Telas do Jogo

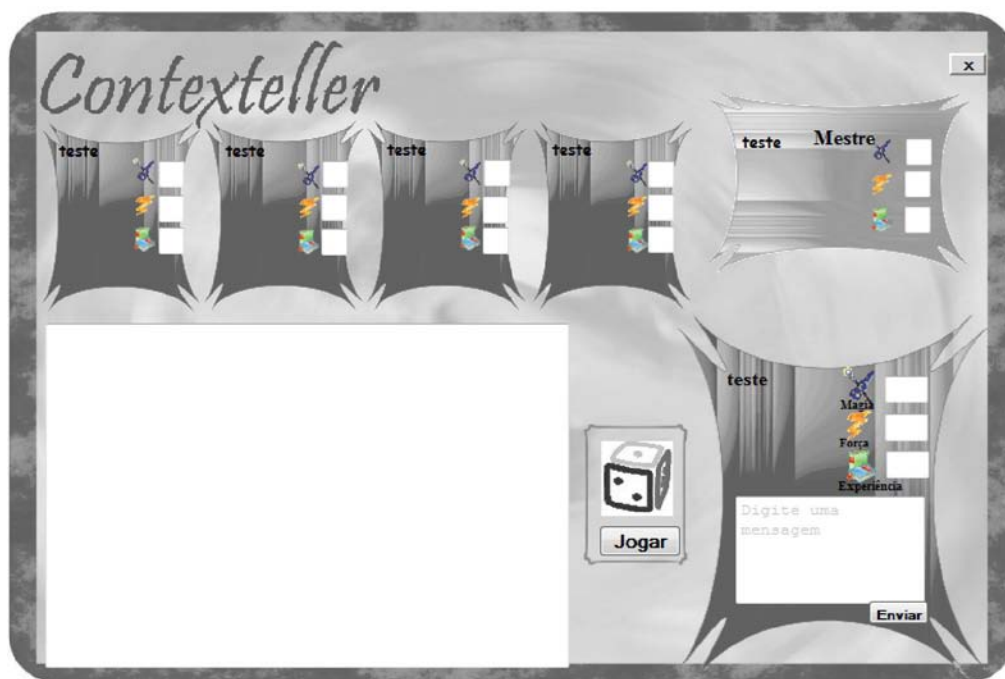

Assinale um círculo para as emoções “Satisfação”, “Motivação” e “Sentimento de controle” que represente a emoção que você sente ao ver a tela acima.

Satisfação				
<input type="radio"/>	<input type="radio"/>	<input type="radio"/>	<input type="radio"/>	<input type="radio"/>

Motivação				
<input type="radio"/>	<input type="radio"/>	<input type="radio"/>	<input type="radio"/>	<input type="radio"/>

Sentimento de controle				
<input type="radio"/>	<input type="radio"/>	<input type="radio"/>	<input type="radio"/>	<input type="radio"/>

Questionário SAM-SÍNTESE (Self Assessment Manikim)
Aluno(a)

Nesse questionário, nós queremos saber qual a sua emoção em cada tela do Jogo “Contexteller”. O Questionário é dividido por figuras seguido de nove círculos. Você terá que assinalar um círculo que represente a emoção que você sente ao ver cada tela do Jogo.

Para a emoção “Satisfação”, varia de uma figura infeliz até uma figura feliz. Para a emoção “Motivação”, varia de uma figura relaxada e sonolenta para uma figura de olhos arregalados. Para a emoção “Sentimento de controle”, varia de uma figura pequena (dominado), até uma figura grande (no controle).

Para entender as emoções contidas nos desenhos apresentados, a tabela ao lado apresenta algumas emoções simbolizadas pelos desenhos.

Satisfação	
Infeliz	Feliz
Nervoso	Sorridente
Irritado	Prazer
Insatisfeito	Satisfeito
Melancólico	Contente
Desesperado	Otimista
Entediado	Esperançoso
Motivação	
Calmo	Animado
Relaxado	Estimulado
Vagaroso	Frenético
Lento	Nervoso
Sono	Agitado
Tranquilo	
Sentimento de Controle	
Controlado	Em controle
Influenciado	Controlando
Cuidado por	Influente
Temido	Importante
Submisso	Dominante
Guiado	Autônomo

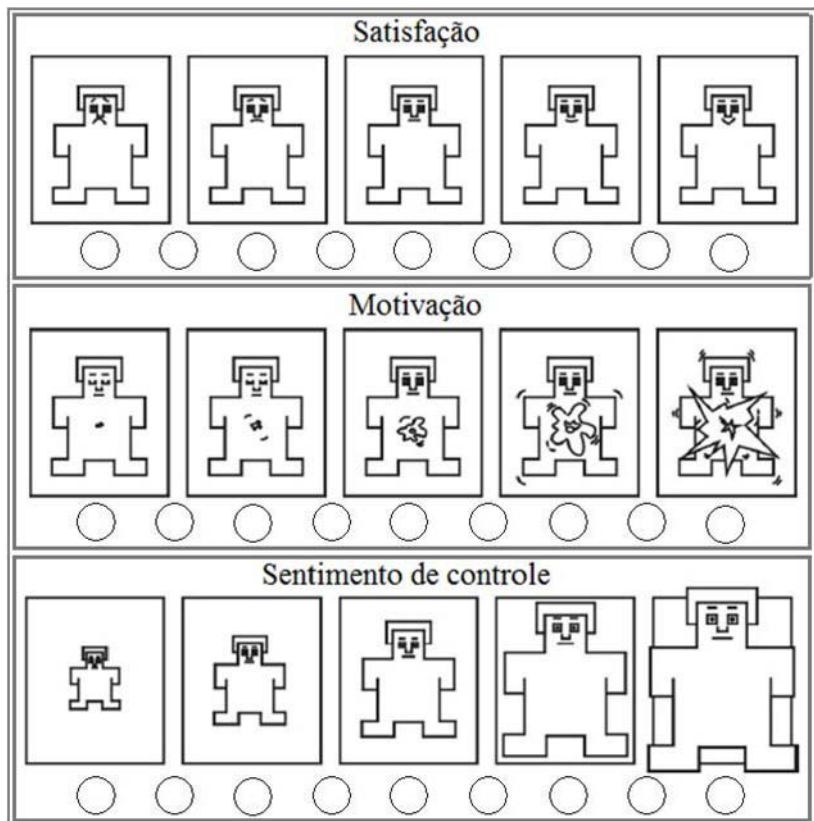

Questionário de Auto-Avaliação

Tela do Jogo

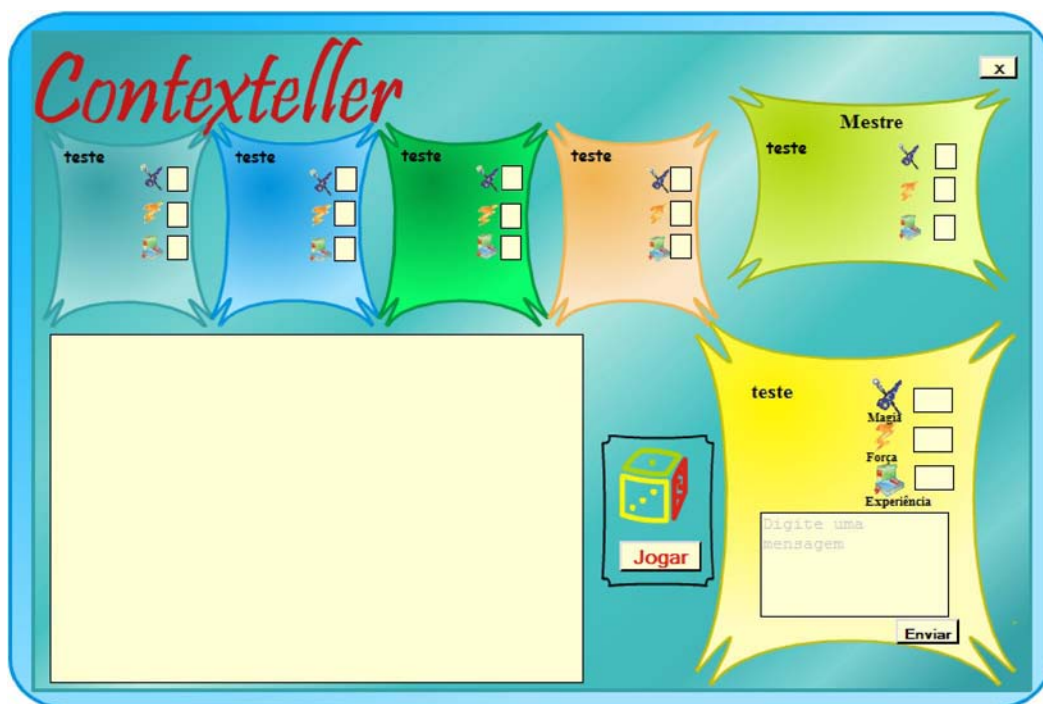

Assinale um círculo para as emoções “Satisfação”, “Motivação” e “Sentimento de controle” que represente a emoção que você sente ao ver a tela acima.

Satisfação				
<input type="radio"/>	<input type="radio"/>	<input type="radio"/>	<input type="radio"/>	<input type="radio"/>

Motivação				
<input type="radio"/>	<input type="radio"/>	<input type="radio"/>	<input type="radio"/>	<input type="radio"/>

Sentimento de controle				
<input type="radio"/>	<input type="radio"/>	<input type="radio"/>	<input type="radio"/>	<input type="radio"/>

Apêndice VII

Questionário Pré-sessão – Perfil do(a) Coordenador(a)/Professor(a)

Este questionário visa identificar o perfil dos usuários que estão participando do estudo de caso “Investigando o Uso do Conhecimento de Senso Comum para a Contextualização Cultural de Jogos Narrativos no Ambiente Escolar”. Pedimos a gentileza de responder as perguntas abaixo.

1. Sexo:

- Feminino
 Masculino

2. Faixa Etária:

- 18 a 22 anos
 23 a 27 anos
 28 a 32 anos
 33 a 37 anos
 38 a 42 anos
 acima de 42 anos

3. Assinale o seu Grau Acadêmico mais alto:

- Ensino Médio Completo
 Magistério
 Curso Técnico
 Graduação Incompleta
 Graduação Completa
 Pós Graduação Incompleta
 Pós Graduação Completa

Informe, qual o curso e a quanto tempo se formou?

4. Qual é o seu cargo?

5. Quais atividades você realiza junto com os alunos?

6. Qual(ais) disciplina(s) você leciona nesta escola?

- Nenhuma
 Língua Portuguesa. Quanto tempo? _____
 Matemática. Quanto tempo? _____
 Ciências Naturais. Quanto tempo? _____
 Geografia. Quanto tempo? _____
 História. Quanto tempo? _____
 Arte. Quanto tempo? _____
 Educação Física. Quanto tempo? _____
 Língua Estrangeira. Quanto tempo? _____
 Outras (Descreva). Quanto tempo? _____

7. Você já contou alguma história para os alunos na escola?

- Sim.
 Não.

Por quê? _____

Se sim, com que frequência:

- Sempre (Pelo menos uma vez por semana)
 Muitas vezes (Pelo menos a cada quinze dias)
 Às vezes (Pelo menos uma vez por mês)
 Quase nunca (Pelo menos uma vez por semestre)
 Nunca

Se sim, em qual(ais) disciplina(s) ?

(1) _____

(2) _____

(3) _____

(4) _____

Se sim, você lembra qual foi a reação da maioria dos alunos ao ouvir uma história?

(1) _____

(2) _____

(3) _____

(4) _____

Se sim, você teve alguma(s) dificuldade(s) para contar histórias? Qual(is)?

(1) _____

(2) _____

(3) _____

(4) _____

8. Qual é a sua opinião sobre o uso do conhecimento cultural (mitos, crenças, valores, etc.) dos alunos para contar histórias?

9. Você conhece algum jogo computacional para ajudar a contar histórias?

() Sim () Não

Se sim, qual(ais)?

- (1) _____
(2) _____
(3) _____
(4) _____

Se sim, você já utilizou algum desses jogos para ajudar a contar histórias?

() Sim. Aonde jogou? _____
() Não.

10. Você utiliza computador?

() Sim () Não

Se sim, há quanto tempo você utiliza o computador?

- () Menos de 6 meses
() Entre 6 meses e 1 ano
() Entre 1 e 2 anos
() Mais de 2 anos

Se sim, para que você usa o computador? Assinale todas as alternativas que se aplica a você.

- () Estudo e pesquisa
() Curso on-line de educação continuada
() E-mail
() Notícias em geral
() Relacionamento
() Bate-papo
() Trabalho
() Jogos
() Compras
() *Download* (baixar músicas, filmes, jogos, etc.)
() Outros. Quais? _____

Se sim, quantas horas por semana, em média, você utiliza o computador?

- () Menos de 2 horas
() Entre 2 e 5 horas
() Entre 5 e 10 horas
() Mais de 10 horas

11. Você tem acesso a Internet?

() Sim () Não

Se sim, onde você tem acesso a Internet? Assinale todas as alternativas que se aplica a você.

- () Em casa
() Na casa de amigos
() Na casa de parentes
() Na escola
() Em *lan houses*

Se sim, a Internet que você usa tem:

- () Acesso discado
() Banda larga

Se sim, quanto tempo você fica na Internet por semana?

- () Menos de 2 horas
() Entre 2 e 5 horas
() Entre 5 e 10 horas
() Mais de 10 horas

12. Utilizou ou utiliza o computador em atividades da sua disciplina?

() Sim () Não

Se sim, com que frequência:

- () Sempre (Pelo menos uma vez por semana)
() muitas vezes (Pelo menos a cada quinze dias)
() às vezes (Pelo menos uma vez por mês)
() quase nunca (Pelo menos uma vez por semestre)
() nunca

Se sim, qual(ais) atividade(s)?

- (1) _____
(2) _____
(3) _____
(4) _____
(5) _____

Se sim, você lembra o(s) nome(s) dos programa(s) utilizados na(s) atividade(s) citada(s) acima?

- (1) _____
(2) _____
(3) _____
(4) _____
(5) _____

13. Qual é a sua opinião sobre o uso de jogos computacionais na educação?

- _____

Apêndice VIII

Questionário SAM (Self Assessment Manikim)
Coordenador(a)/Professor(a)

Nesse questionário, nós queremos saber qual a sua emoção em cada tela do Jogo “Contexteller”. O Questionário é dividido por figuras seguido de nove círculos. Você terá que assinalar um círculo que represente a emoção que você sente ao ver cada tela do Jogo.



Para a emoção “Satisfação”, varia de uma figura infeliz até uma figura feliz. Para a emoção “Motivação”, varia de uma figura relaxada e sonolenta para uma figura de olhos arregalados. Para a emoção “Sentimento de controle”, varia de uma figura pequena (dominado), até uma figura grande (no controle).

Para entender as emoções contidas nos desenhos apresentados, a tabela ao lado apresenta algumas emoções simbolizadas pelos desenhos.

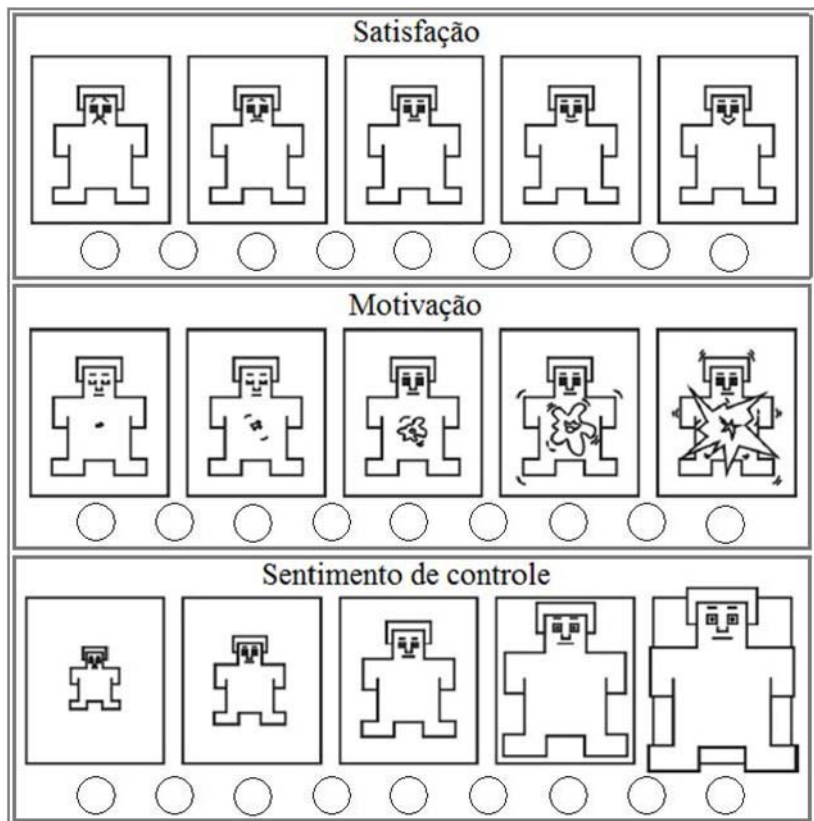
Satisfação	
Infeliz	Feliz
Nervoso	Sorridente
Irritado	Prazer
Insatisfeito	Satisfeito
Melancólico	Contente
Desesperado	Otimista
Entediado	Esperançoso
Motivação	
Calmo	Animado
Relaxado	Estimulado
Vagaroso	Frenético
Lento	Nervoso
Sono	Agitado
Tranquilo	
Sentimento de Controle	
Controlado	Em controle
Influenciado	Controlando
Cuidado por	Influente
Temido	Importante
Submisso	Dominante
Guiado	Autônomo

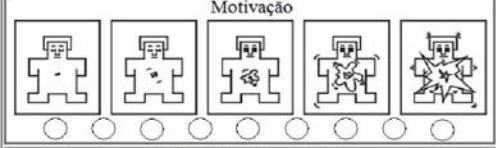

Questionário de Auto-Avaliação

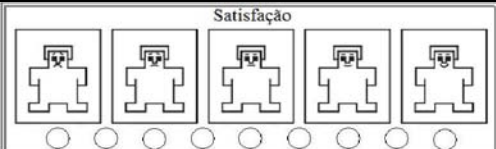
Telas	Assinale um círculo para as emoções “Satisfação”, “Motivação” e “Sentimento de controle” que represente a emoção que você sente ao ver a tela ao lado
<p>Inicial</p> 	<p style="text-align: center;">Satisfação</p>  <p style="text-align: center;">Motivação</p>  <p style="text-align: center;">Sentimento de controle</p> 
<p>Passo 1 de 5 – Cadastrar Mestre</p> 	<p style="text-align: center;">Satisfação</p>  <p style="text-align: center;">Motivação</p>  <p style="text-align: center;">Sentimento de controle</p> 
<p>Passo 2 de 5 – Cadastrar Jogador</p> 	<p style="text-align: center;">Satisfação</p>  <p style="text-align: center;">Motivação</p>  <p style="text-align: center;">Sentimento de controle</p> 

Passo 3 de 5 – Definir Jogo

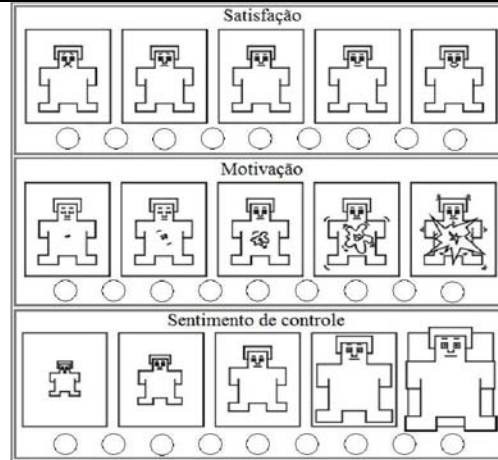

Passo 4 de 5 – Definir Personagens

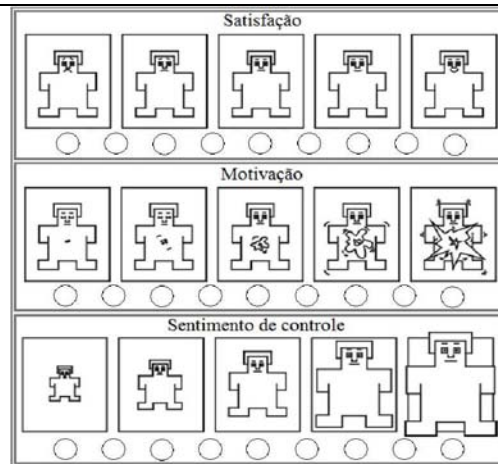

Passo 5 de 5 – Definir História

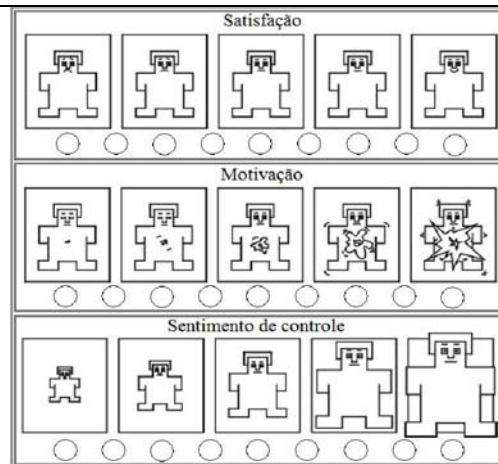

Apêndice IX

Questionário Pós-sessão de Preparo do Jogo – Perfil Coodenador(a)/Professor(a)

Por favor, em cada questão abaixo, indique com um “X” a alternativa que mais define a sua impressão sobre o uso do jogo.

1. Como você se sentiu em relação à atividade de criar o jogo:

- Muito satisfeito
- Satisfeito
- Indiferente
- Frustrado
- Muito frustrado
- Não tenho como opinar

2. O processo para criar o jogo para você foi:

- Muito estimulante
- Estimulante
- Indiferente
- Tedioso
- Muito tedioso
- Não tenho como opinar

3. Você considera que o processo para criar o jogo foi:

- Muito fácil
- Fácil
- Indiferente
- Difícil
- Muito difícil
- Não tenho como opinar

4. Em relação à quantidade de passos para criar o jogo, você considera:

- Muito adequado
- Adequado
- Indiferente
- Inadequado
- Muito inadequado
- Não tenho como opinar

5. As informações apresentadas nas telas do ambiente para criar o jogo são:

- Muito claras
- Claras
- Indiferente
- Confusas
- Muito confusas
- Não tenho como opinar

6. O que você achou do passo para criar as personagens com suas características:

- Muito fácil
- Fácil
- Indiferente
- Difícil
- Muito difícil
- Não tenho como opinar

7. O que você achou da carta de senso comum para obter algumas sugestões de nomes de personagens:

- Muito útil
- Útil
- Indiferente
- Inútil
- Muito inútil
- Não tenho como opinar

8. As sugestões de nomes de personagens vindas do senso comum ajudaram a lembrar de outras personagens não listadas na carta de senso comum:

- Sempre
- Às vezes
- Indiferente
- Quase nunca
- Nunca
- Não tenho como opinar

9. O que você achou da carta de senso comum para obter algumas sugestões de características de personagens:

- Muito útil
- Útil
- Indiferente
- Inútil
- Muito inútil
- Não tenho como opinar

10. As sugestões de características de personagens ajudaram a lembrar de outras características que não foram apresentadas na carta de senso comum:

- Sempre
- Às vezes
- Indiferente
- Quase nunca
- Nunca
- Não tenho como opinar

11. Liste as vantagens de ter as sugestões de senso comum para definir as personagens e suas características. Por quê?

12. Liste as desvantagens de ter as sugestões de senso comum para definir as personagens e suas características. Por quê?

13. O que você achou da carta de senso comum no passo de criar o cenário da história:

- Muito útil
- Útil
- Indiferente
- Inútil
- Muito inútil
- Não tenho como opinar

14. As sugestões obtidas através da carta de senso comum te ajudaram a lembrar de outras informações que não foram apresentadas.

- Sempre
- Às vezes
- Indiferente
- Quase nunca
- Nunca
- Não tenho como opinar

15. O que você achou das opções (é um(a), tem as características, suas partes são, etc) para buscar informações na carta de senso comum:

Sobre Facilidade:

- Muito fácil
- Fácil
- Indiferente
- Difícil
- Muito difícil
- Não tenho como opinar

Sobre Utilidade:

- Muito útil
- Útil
- Indiferente
- Inútil
- Muito inútil
- Não tenho como opinar

16. Liste as vantagens de ter as sugestões de senso comum para definir o cenário da história. Por quê?

17. Liste as desvantagens de ter as sugestões de senso comum para definir o cenário da história. Por quê?

18. O que você achou da possibilidade de um ambiente computacional que te permite criar um jogo de acordo com o seu interesse/objetivo pedagógico:

- Muito interessante
- Interessante
- Indiferente
- Difícil
- Muito difícil
- Não tenho como opinar

19. Aconteceu algum problema técnico enquanto você utilizava o site para criar o jogo:

- Sempre
- Às vezes
- Indiferente
- Quase nunca
- Nunca
- Não tenho como opinar

20. A recuperação de erros cometidos é:

- Muito fácil
- Fácil
- Indiferente
- Difícil
- Muito difícil
- Não tenho como opinar

21. Faça suas sugestões e comentários a respeito desse processo de criar um jogo.

Apêndice X

Questionário SAM (Self Assessment Manikim)
Coordenador(a)/Professor(a)

Nesse questionário, nós queremos saber qual a sua emoção em cada tela do Jogo “Contexteller”. O Questionário é dividido por figuras seguido de nove círculos. Você terá que assinalar um círculo que represente a emoção que você sente ao ver cada tela do Jogo.

Para a emoção “Satisfação”, varia de uma figura infeliz até uma figura feliz. Para a emoção “Motivação”, varia de uma figura relaxada e sonolenta para uma figura de olhos arregalados. Para a emoção “Sentimento de controle”, varia de uma figura pequena (dominado), até uma figura grande (no controle).

Para entender as emoções contidas nos desenhos apresentados, a tabela ao lado apresenta algumas emoções simbolizadas pelos desenhos.

Satisfação	
Infeliz	Feliz
Nervoso	Sorridente
Irritado	Prazer
Insatisfeito	Satisfeito
Melancólico	Contente
Desesperado	Otimista
Entediado	Esperançoso
Motivação	
Calmo	Animado
Relaxado	Estimulado
Vagaroso	Frenético
Lento	Nervoso
Sono	Agitado
Tranquilo	
Sentimento de Controle	
Controlado	Em controle
Influenciado	Controlando
Cuidado por	Influente
Temido	Importante
Submisso	Dominante
Guiado	Autônomo

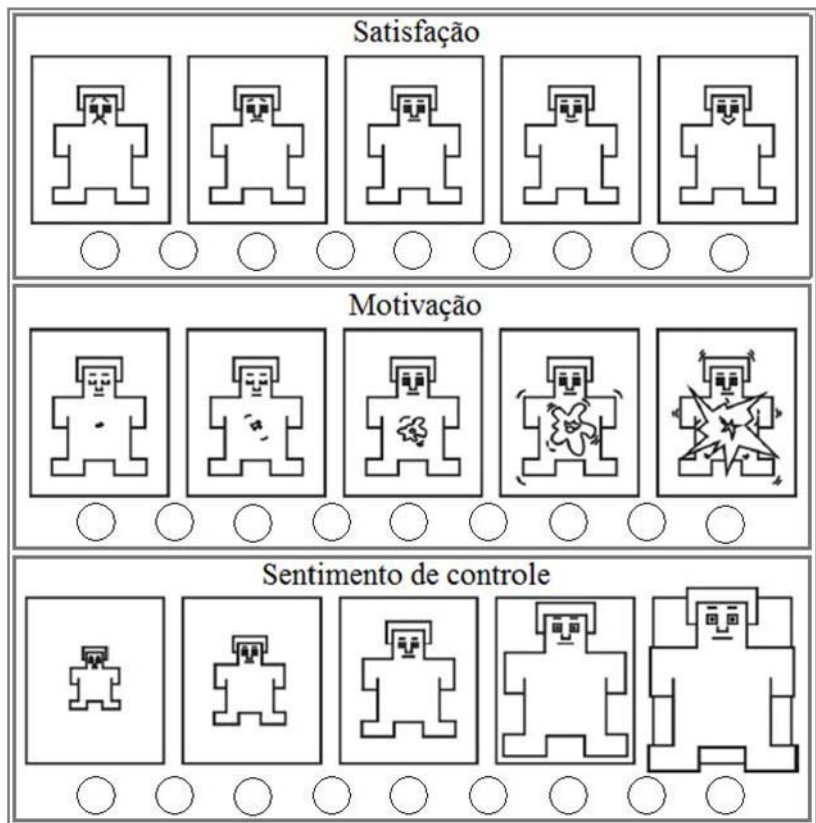

Questionário de Auto-Avaliação

Telas do Jogo



Assinale um círculo para as emoções “Satisfação”, “Motivação” e “Sentimento de controle” que represente a emoção que você sente ao ver a tela acima.

Satisfação				
<input type="radio"/>	<input type="radio"/>	<input type="radio"/>	<input type="radio"/>	<input type="radio"/>

Motivação				
<input type="radio"/>	<input type="radio"/>	<input type="radio"/>	<input type="radio"/>	<input type="radio"/>

Sentimento de controle				
<input type="radio"/>	<input type="radio"/>	<input type="radio"/>	<input type="radio"/>	<input type="radio"/>

Questionário SAM (Self Assessment Manikim)
Coordenador(a)/Professor(a)

Nesse questionário, nós queremos saber qual a sua emoção em cada tela do Jogo “Contexteller”. O Questionário é dividido por figuras seguido de nove círculos. Você terá que assinalar um círculo que represente a emoção que você sente ao ver cada tela do Jogo.

Para a emoção “Satisfação”, varia de uma figura infeliz até uma figura feliz. Para a emoção “Motivação”, varia de uma figura relaxada e sonolenta para uma figura de olhos arregalados. Para a emoção “Sentimento de controle”, varia de uma figura pequena (dominado), até uma figura grande (no controle).

Para entender as emoções contidas nos desenhos apresentados, a tabela ao lado apresenta algumas emoções simbolizadas pelos desenhos.

Satisfação	
Infeliz	Feliz
Nervoso	Sorridente
Irritado	Prazer
Insatisfeito	Satisfeito
Melancólico	Contente
Desesperado	Otimista
Entediado	Esperançoso
Motivação	
Calmo	Animado
Relaxado	Estimulado
Vagaroso	Frenético
Lento	Nervoso
Sono	Agitado
Tranquilo	
Sentimento de Controle	
Controlado	Em controle
Influenciado	Controlando
Cuidado por	Influente
Temido	Importante
Submisso	Dominante
Guiado	Autônomo

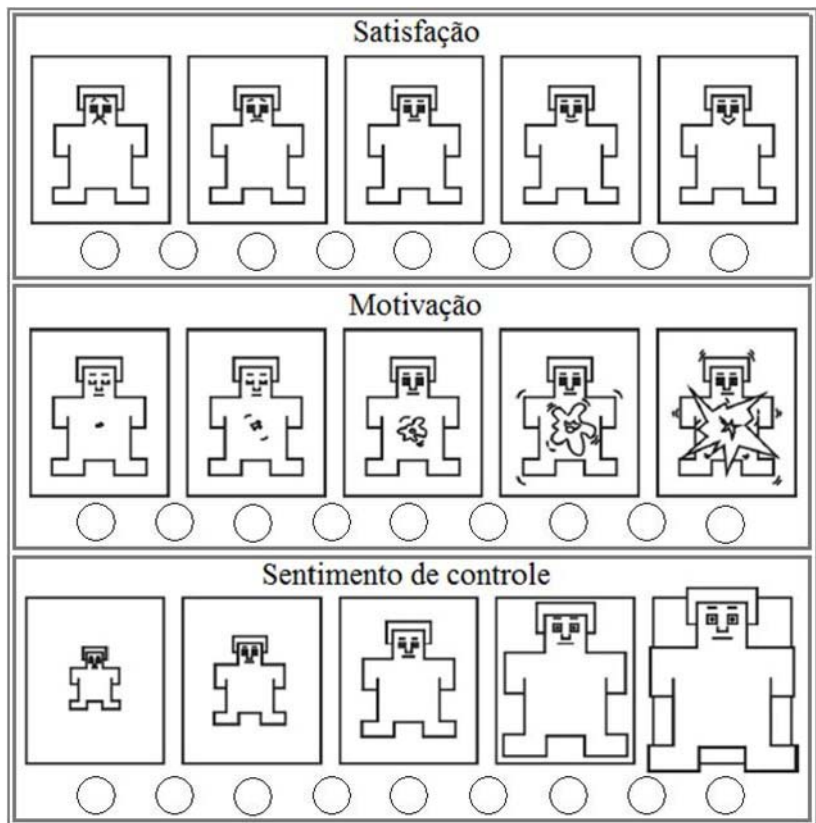

Questionário de Auto-Avaliação

Tela do Jogo

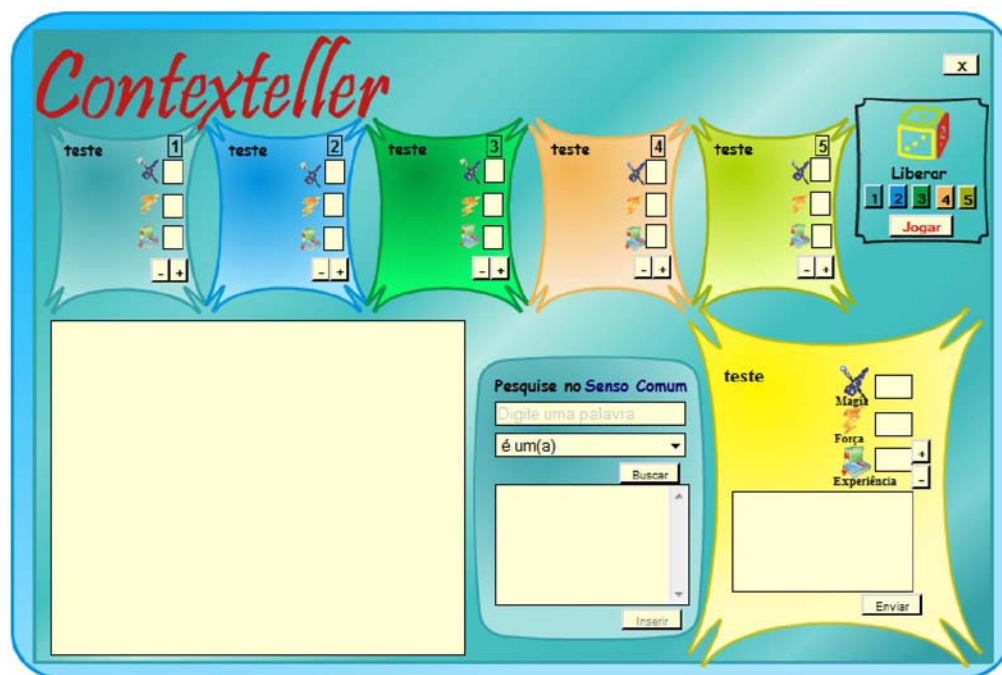

Assinale um círculo para as emoções “Satisfação”, “Motivação” e “Sentimento de controle” que represente a emoção que você sente ao ver a tela acima.

Satisfação				
<input type="radio"/>	<input type="radio"/>	<input type="radio"/>	<input type="radio"/>	<input type="radio"/>

Motivação				
<input type="radio"/>	<input type="radio"/>	<input type="radio"/>	<input type="radio"/>	<input type="radio"/>

Sentimento de controle				
<input type="radio"/>	<input type="radio"/>	<input type="radio"/>	<input type="radio"/>	<input type="radio"/>

Apêndice XI

Questionário Pós-sessão – Perfil Coodenador(a)/Professor(a)

OBS = Este Questionário deve ser preenchido após a Interação com o Jogo e os alunos.

Por favor, em cada questão abaixo, indique com um “X” a alternativa que mais define a sua impressão sobre o uso do jogo.

1. Os passos para chegar na tela que acontece a história foi:

- Muito fácil
- Fácil
- Indiferente
- Difícil
- Muito difícil
- Não tenho como opinar

2. Como você se sentiu em relação ao processo de contar história junto com os alunos:

- Muito satisfeito
- Satisfeito
- Indiferente
- Frustrado
- Muito frustrado
- Não tenho como opinar

3. O que você achou de utilizar um cenário que você criou anteriormente para contar histórias junto com os alunos:

- Muito interessante
- Interessante
- Indiferente
- Desinteressante
- Muito desinteressante
- Não tenho como opinar

4. As informações apresentadas na tela durante o contar histórias são:

- Muito claras
- Claras
- Indiferente
- Confusas
- Muito confusas
- Não tenho como opinar

5. O que você achou da carta de senso comum como apoio durante a história:

- Muito útil
- Útil
- Indiferente
- Pouco Útil
- Inútil
- Não tenho como opinar

6. As sugestões, do senso comum, obtidas ajudaram a lembrar de outras informações não listadas na carta de senso comum.

- Sempre
- Às vezes
- Indiferente
- Quase nunca
- Nunca
- Não tenho como opinar

7. O que você achou das opções (é um(a), tem as características, suas partes são, etc) para buscar informações na carta de senso comum durante a história:

- Muito fácil
- Fácil
- Indiferente
- Difícil
- Muito difícil
- Não tenho como opinar

8. Liste as vantagens de ter as sugestões de senso comum durante a história. Por quê?

9. Liste as desvantagens de ter as sugestões de senso comum durante a história. Por quê?

10. Você achou que a utilização do jogo de contar histórias, para permitir aos alunos se expressarem, foi:

- Muito adequado
- Adequado
- Indiferente
- Pouco Adequado
- Inadequado
- Não tenho como opinar

11. Você achou que a utilização do jogo de contar histórias, para permitir aos alunos trabalhar colaborativamente, foi:

- Muito adequado
- Adequado
- Indiferente
- Pouco Adequado
- Inadequado
- Não tenho como opinar

12. Você acha que os alunos colaboraram entre si e com o jogo durante a história?

- Sim.
- Não.

Por quê? _____

13. Os alunos estavam motivados durante a interação com o jogo?

- Sim.
- Não.

Por quê? _____

14. Você se sentiu motivado durante a interação com os alunos utilizando o jogo?

- Sim.
- Não.

Por quê? _____

15. O que você achou das telas (desenhos) do jogo:

- Muito adequado
- Adequado
- Indiferente
- Inadequado
- Muito inadequado
- Não tenho como opinar

16. O que você achou das cores da tela do Jogo que acontece a história:

- Muito adequado
- Adequado
- Indiferente
- Inadequado
- Muito inadequado
- Não tenho como opinar

17. Você considera que o conhecimento de senso comum como forma de conhecer melhor a cultura e a linguagem que os alunos usam seja:

- Muito adequado
- Adequado
- Indiferente
- Inadequado
- Muito inadequado
- Não tenho como opinar

18. Após o jogo, sua opinião sobre o uso do conhecimento cultural (mitos, crenças, valores, etc.) dos alunos para contar histórias mudou? Por quê?

19. Aconteceu algum problema técnico enquanto você utilizava o jogo:

- Sempre
- Às vezes
- Indiferente
- Quase nunca
- Nunca
- Não tenho como opinar

20. A recuperação desses problemas técnicos é:

- Muito fácil
- Fácil
- Indiferente
- Difícil
- Muito difícil
- Não tenho como opinar

21. Faça suas sugestões e comentários a respeito do jogo e desse processo de contar história junto com os alunos.

Apêndice XII

BUZATTO, D., ANACLETO, J. C., DIAS, A. L. Providing Culturally Contextualized Metadata to Promote Sharing and Reuse of Learning Objects In: International Conference on Design of Communication, 2009, Bloomington, IN. Anais Sigdoc, 2009.

DIAS, A.L.; ANACLETO, J.C.; SILVEIRA, L.M.; PENTEADO, R.A.D. ; SILVA, M.A.R.; BUZATTO, D.; VILLENA, J.M.R. Web Collaboration Motivated by Colors Emotionally based on Common Sense. In: IEEE International Conference on Systems, Man, and Cybernetics (IEEE SMC 2009), 2009, San Antonio-Texas. Anais IEEE-SMC, 2009.

BUZATTO, D.; ANACLETO, J.C.; DIAS, A.L.; SILVA, M.A.R.; VILLENA, J.M.R.; de CARVALHO, A.F.P. Helping Editors to fill out Learning Objctcs' Metadata Culturally Contextualized with Common Sense Suggestions. In: IEEE International Conference on Systems, Man, and Cybernetics (IEEE SMC 2009), 2009, San Antonio-Texas. Anais IEEE-SMC, 2009.

FERREIRA, A.M.; PEREIRA, E.N.; CARELLI, I.M.; ANACLETO, J.C.; SILVA, M.A.R.; DIAS, A.L. A Culturally Contextualized Web based Game Environment to Support Meaningful Learning. In: International Conference on Computer Supported Education (CSEDU 2009), 2009, Lisboa. Anais CSEDU, 2009.

DIAS, A.L.; ANACLETO, J.C.; SILVEIRA, L.M.; PENTEADO, R.A.D. MEUCHI, L.A.S. Aplying Colors based on Culture Knowledge to motivate collaboration on the Web. In: 11th International Conference on Enterprise Information Systems (ICEIS 2009), 2009, Milão. Anais ICEIS, 2009.

FERREIRA, A.M.; PEREIRA, E.N.; CARELLI, I. M.; ANACLETO, J. C.; SILVA, M.A.R.; DIAS, A. L. Common sense knowledge base expanded by an online Educational Environment. In: 11th International Conference on Enterprise Information Systems (ICEIS 2009), 2009, Milão. Anais ICEIS, 2009.

DIAS, A.L.; ANACLETO, J.C.; SILVEIRA, L.M.; PENTEADO, R.A.D. Formalizing Motivational Patterns based on colors and their cultural meanings for developing Web applications. In: 24th ACM Symposium on Applied Computing (SAC 2009), 2009, Honolulu, Hawaii. Proceedings of ACM SAC-CAHC2009. New York : ACM Press, 2009. v. 1.

ANACLETO, J. C.; CARLOS, A. F.; CARVALHO, A. F. P. DE; DIAS, A. L.; SILVA, M. A. R. Mapas Conceituais como Árvore Navegacional de Conteúdos Web: Um estudo de Caso sobre o Cognitor. In: XIX Simpósio Brasileiro de Informática na Educação (SBIE 2008), 2008, Fortaleza. Anais, 2008. v.1.

ANACLETO, J.C.; CARLOS, A. F.; CARVALHO, A. F. P. DE; DIAS, A. L. How computers can help teachers to produce cultural sensitive web-based learning material. In: VIII Simpósio Brasileiro de Fatores Humanos em Sistemas Computacionais (IHC 2008), 2008, Porto Alegre. Anais Estendidos do VIII Simpósio Brasileiro de Fatores Humanos em Sistemas Computacionais, 2008. v.1. p.146-155.

ANACLETO, J. C.; CARLOS, A. F.; CARVALHO, A. F. P. DE; DIAS, A. L. Bridging the Gap among Cultures: The Challenge faced by Teachers on producing Content for Computer-aided Education. In: The 26th ACM International Conference on Design of Communication (SIGDOC 2008), 2008, Lisboa. Proceedings. New York : ACM Press, 2008. v. 1. p. 147-153.

CARLOS, A. F.; ANACLETO, J. C.; DIAS, A. L.; CARVALHO, A. F. P. DE. Cognitor: o que os Professores têm a dizer. In: XIV Workshop sobre Informática na Escola (WIE 2008), 2008, Belém. Anais. Porto Alegre: SBC, 2008. v. 1. p. 87-96.

Anexo 1







Classificação das Emoções











Cor: AMARELO



As frases de senso comum abaixo foram coletadas do Projeto OMCS-Br dos *Templates* recebem uma emoção:

- **Template 7: A cor** (imagem cor) | **me faz sentir** | (EMOCAO)
- **Template 8: Quando estou** (emoção) | **lembro-me da cor** (NOME COR)





As frases de senso comum abaixo foram coletadas do Projeto OMCS-Br e acompanha o perfil da pessoa que entrou com tal frase. O perfil é composto por: sexo, faixa etária, nível de escolaridade, cidade, estado. As partes do perfil que contém a palavra NULL não foram preenchidas pelo usuário durante o cadastro no Site do Projeto OMCS-Br e quando o perfil está como “Sem perfil”, o usuário não cadastrou suas informações durante o cadastramento no site.

Emoção Primária	Emoções Secundárias	Emoções Terciárias
(5) Amor	(2) Afeição	Aconhegante:  , M, 18_29, superior_incompleto, Passos, MG, 265961 Adorado: M, 66, 2_completo, São Paulo, SP, 203146
	(1) Luxúria	Chamativo:  , F, 30_45, mestrado, null, null, 253563
	(2) Anseio	Com calor: F, 18_29, superior_incompleto, Olímpia, SP, 255735  , M, 66, 2_completo, São Paulo, SP, 193241 Quente: M, 66, 2_completo, São Paulo, SP, 200354
(109) Alegría	(35) Alegría	Alegre: M, 66, 2_completo, São Paulo, SP, 193240 F, 30_45, latu_senso, RA I Brasília, DF, 254305 F, 30_45, latu_senso, RA I Brasília, DF, 254255 M, 18_29, 2_completo, Santa Isabel, SP, 257955 latu_senso, Curitiba, PR, 246576 F, 30_45, doutorado, São Carlos, SP, 254985  , M, 18_29, mestrado, São Carlos, SP, 193066  , M, 18_29, mestrado, Paraíso do Tocantins, TO, 195158  , M, 66, 2_completo, São Paulo, SP, 205844  , F, 18_29, superior_incompleto, São José dos Quatro Marcos, MT, 260912

		<p>  , F, 18_29, superior_incompleto, São José dos Quatro Marcos, MT, 265592  , F, 18_29, superior_incompleto, São José dos Quatro Marcos, MT, 266010  , M, 66, 2_completo, São Paulo, SP, 268746  , M, 66, 2_completo, São Paulo, SP, 271791  , M, 66, 2_completo, São Paulo, SP, 272438  , M, 30_45, latu_senso, RA XXII Sudoeste/Octogonal, DF, 262868  , M, 18_29, superior_incompleto, São Carlos, SP, 271359 </p> <p>Alegre mas não muito: M, 18_29, superior_incompleto, Cascavel, PR</p> <p>Bem disposto: latu_senso, Curitiba, PR, 255447 latu_senso, Curitiba, PR, 255465 M, 66, 2_completo, São Paulo, SP, 254158</p> <p>Eufórico: F, 18_29, superior_incompleto, Belo Horizonte, MG, 200873 M, 66, 2_completo, São Paulo, SP, 197916</p> <p>Feliz: F, 30_45, latu_senso, RA I Brasília, DF, 254277 M, 18_29, superior_incompleto, Nossa Senhora do Socorro, SE, 272148 M, 18_29, mestrado, São Carlos, SP, 197577 F, 30_45, doutorado, São Carlos, SP, 255007  , F, 18_29, superior_completo, Poços de Caldas, MG, 195615</p> <p>Jovial: Sem perfil, 255896</p> <p>Muito alegre: F, 30_45, latu_senso, RA I Brasília, DF, 254269 F, 18_29, superior_incompleto, Olímpia, SP, 255750  , M, 66, 2_completo, São Paulo, SP, 230764</p> <p>Solto: M, 66, 2_completo, São Paulo, SP, 268446</p> <p>Um pouco alegre: M, 46_65, doutorado, Belo Horizonte, MG, 264291</p> <p>Vivo:  , F, 18_29, superior_completo, Santa Bárbara dOeste, SP, 194859</p>
	(24) Entusiasmo	Agitado: M, 18_29, 2_completo, Santa Isabel, SP, 257949

		<p>F, 18_29, superior_completo, Poços de Caldas, MG, 193076 M, 18_29, superior_completo, RA I Brasília, DF, 277423</p> <p>Animado: M, 66, 2_completo, São Paulo, SP, 258883  , F, 18_29, superior_incompleto, Três de Maio, RS, 260575</p> <p>Delirante: F, 18_29, superior_incompleto, São José dos Quatro Marcos, MT, 262414 M, 18_29, superior_incompleto, Passos, MG, 269669 M, 66, 2_completo, São Paulo, SP, 276677</p> <p>Elétrico: M, 30_45, superior_completo, Goiânia, GO, 255231</p> <p>Energético: M, 18_29, 2_completo, Santa Isabel, SP, 257942 F, 30_45, doutorado, São Carlos, SP, 255061 M, 18_29, 2_completo, Santa Isabel, SP, 257940 M, 66, 2_completo, São Paulo, SP, 268413</p> <p>Energizado: M, 18_29, superior_incompleto, Cascavel, PR, 273553</p> <p>Ligadão: F, 30_45, superior_completo, São Paulo, SP, 255427 F, 18_29, superior_incompleto, Santa Bárbara dOeste, SP, 270997 F, 30_45, doutorado, São Carlos, SP, 255029 F, 18_29, superior_completo, Poços de Caldas, MG, 261219</p> <p>Ligado: M, 66, 2_completo, São Paulo, SP, 258129</p> <p>Maravilhado: M, 18_29, superior_completo, Vargem Grande do Sul, SP, 193793 M, 18_29, mestrado, Paraíso do Tocantins, TO, 195164</p> <p>Muito feliz: F, 18_29, superior_completo, Mirassol, SP, 257863</p> <p>Muito louco: F, 30_45, doutorado, São Carlos, SP, 214509</p> <p>Operante: F, 30_45, doutorado, São Carlos, SP, 232957</p>
	<p>(17) Contentamento</p>	<p>Bem:  , M, 66, 2_completo, São Paulo, SP, 233089</p> <p>Bem com a vida: M, 66, 2_completo, São Paulo, SP, 197583</p>

		<p>Com saúde: M, 18_29, superior_incompleto, Cascavel, PR, 275983</p> <p>Contente: F, 30_45, latu_senso, RA I Brasília, DF, 254332 F, 30_45, latu_senso, RA I Brasília, DF, 254304 F, 18_29, 2_completo, Uberlândia, MG, 253423 F, 18_29, doutorado, São Carlos, SP, 275571 [] , M, 66, 2_completo, São Paulo, SP, 272439 [] , M, 66, 2_completo, São Paulo, SP, 272772</p> <p>De bem com a vida: M, 66, 2_completo, São Paulo, SP, 207039 M, 66, 2_completo, São Paulo, SP, 258132</p> <p>Pacata: M, 66, 2_completo, São Paulo, SP, 273590</p> <p>Pacífico: M, 46_65, 2_incompleto, São Paulo, SP, 255880</p> <p>Sem remorsos: F, 18_29, superior_incompleto, São José dos Quatro Marcos, MT, 265926</p> <p>Tranqüilo: M, 13_17, superior_completo, São Paulo, SP, 198573 M, 66, 2_completo, São Paulo, SP, 197693 [] , M, 66, 2_completo, São Paulo, SP, 274633</p>
	<p>(3) Orgulho</p>	<p>Triunfante: [] , F, 18_29, superior_incompleto, São JosÃ© dos Quatro Marcos, MT, 26 [] , M, 18_29, superior_incompleto, Passos, MG, 269658 [] , M, 18_29, superior_incompleto, Cascavel, PR, 274068</p>
	<p>(5) Otimismo</p>	<p>Confiante: M, 18_29, superior_incompleto, Passos, MG, 264328 M, 66, 2_completo, São Paulo, SP, 258220</p> <p>Esperançoso: M, 66, 2_completo, São Paulo, SP, 259741 M, 66, 2_completo, São Paulo, SP, 244272 [] , M, 46_65, mestrado, São Paulo, SP, 226906</p>
	<p>(9) Interesse</p>	<p>Atento: F, 18_29, superior_incompleto, Santa Bárbara dOeste, SP, 261955</p> <p>Curioso:</p>

	<p>M, 66, 2_completo, São Paulo, SP, 276433 M, 18_29, superior_completo, Americana, SP, 253181 M, 66, 2_completo, São Paulo, SP, 229637</p> <p>Formal:  , F, 30_45, mestrado, null, null, 253562</p> <p>Prestativo: latu_senso, Curitiba, PR, 246571 latu_senso, Curitiba, PR, 246572 M, 66, 2_completo, São Paulo, SP, 258930</p> <p>Serio: M, 66, 2_completo, São Paulo, SP, 268484</p>
<p>(16) Alívio</p>	<p>À vontade: M, 66, 2_completo, São Paulo, SP, 243988 M, 66, 2_completo, São Paulo, SP, 268444 M, 30_45, doutorado, null, null, 262901 M, 66, 2_completo, São Paulo, SP, 255128</p> <p>Calmo: M, 66, 2_completo, São Paulo, SP, 268496  , M, 66, 2_completo, São Paulo, SP, 266480</p> <p>Descansado: M, 66, 2_completo, São Paulo, SP, 275454 M, 66, 2_completo, São Paulo, SP, 266491 M, 66, 2_completo, São Paulo, SP, 196115</p> <p>Despreocupado: M, 18_29, superior_completo, São Paulo, SP, 271100</p> <p>Em paz:  , M, 18_29, superior_incompleto, Passos, MG, 264313</p> <p>Leve: M, 66, 2_completo, São Paulo, SP, 205856</p> <p>Livre: M, 66, 2_completo, São Paulo, SP, 195209</p> <p>Melhor:  , M, 18_29, 2_completo, São José dos Campos, SP, 262361</p> <p>Sossegado: F, 18_29, superior_incompleto, Três de Maio, RS, 257302</p> <p>Suave: M, 66, 2_completo, São Paulo, SP, 204200</p>

(4) Surpresa	(4) Surpresa	<p>Extasiado: F, 18_29, superior_incompleto, São José dos Quatro Marcos, MT, 265973 F, 18_29, superior_incompleto, São José dos Quatro Marcos, MT, 260896 M, 66, 2_completo, São Paulo, SP, 243304</p> <p>Pasmado: M, 18_29, superior_incompleto, Passos, MG, 266013</p>
(12) Raiva	(3) Irritação	<p>Aborrecido: F, 30_45, superior_completo, Joinville, SC, 196775</p> <p>Azedo: M, 46_65, doutorado, Belo Horizonte, MG, 264282</p> <p>Inquieto: M, 18_29, superior_incompleto, 0, PR, 199846</p>
	(0) Exasperação	
	(0) Furor	
	(6) Desgosto	<p>Apático: F, 30_45, superior_completo, Joinville, SC, 255546 █, M, 66, 2_completo, São Paulo, SP, 203141</p> <p>Completamente apático: F, 30_45, superior_completo, Joinville, SC, 255525 M, 18_29, superior_incompleto, Passos, MG, 261481</p> <p>Indisposto: █, M, 66, 2_completo, São Paulo, SP, 197591 █, M, 18_29, superior_incompleto, Passos, MG, 261409</p>
	(0) Inveja	
	(3) Tormento	<p>Em duvida: M, 18_29, superior_incompleto, Cascavel, PR, 273477</p> <p>Indeciso: M, 66, 2_completo, São Paulo, SP, 226292</p> <p>Indefinido: M, 18_29, 2_completo, Santa Isabel, SP, 257933</p>
	(41) Tristeza	(1) Sofrimento

(28)
Tristeza

Adoentado:

F, 30_45, doutorado, São Carlos, SP, 255017
[redacted], M, 18_29, superior_incompleto, Passos, MG, 204910

Com fome:

F, 30_45, latu_senso, RA I Brasília, DF, 254263
M, 66, 2_completo, São Paulo, SP, 203138
M, 18_29, mestrado, São Carlos, SP, 205780
M, 66, 2_completo, São Paulo, SP, 206902
[redacted], M, 66, 2_completo, São Paulo, SP, 201745
[redacted], M, 66, 2_completo, São Paulo, SP, 209190
[redacted], F, 46_65, superior_completo, Barracão, RS, 262681
[redacted], F, 13_17, 2_incompleto, Araraquara, SP, 199702

Com remorso:

[redacted], M, 18_29, superior_incompleto, Passos, MG, 269657

Com sono:

[redacted], M, 66, 2_completo, São Paulo, SP, 266500

Deprimido:

[redacted], M, 66, 2_completo, São Paulo, SP, 198437

Desanimado:

M, 18_29, superior_completo, Jaborandi, SP, 261755

Desesperado:

F, 13_17, latu_senso, São Paulo, SP, 277161

Doente:

[redacted], M, 18_29, superior_incompleto, Passos, MG, 264215

Doentio:

M, 18_29, superior_completo, RA I Brasília, DF, 277427

Faminto:

F, 18_29, superior_incompleto, Três de Maio, RS, 257501

Infeliz:

[redacted], M, 18_29, superior_completo, Vargem Grande do Sul, SP, 193790

Melancólico:

[redacted], M, 66, 2_completo, São Paulo, SP, 270038

Mole:

M, 66, 2_completo, São Paulo, SP, 272430
M, 18_29, 2_completo, Santa Isabel, SP, 257962

		<p>■ , null, null, latu_senso, Curitiba, PR, 246579</p> <p>■ , null, null, latu_senso, Curitiba, PR, 246580</p> <p>Sem prazer:</p> <p>■ , M, 30_45, doutorado, Bauru, SP, 263563</p> <p>Sonolento:</p> <p>M, 18_29, 2_completo, Santa Isabel, SP, 257969</p> <p>Triste:</p> <p>■ , F, 18_29, superior_completo, Poços de Caldas, MG, 260503</p> <p>■ , M, 66, 2_completo, São Paulo, SP, 273869</p>
	(1) Desapontamento	<p>Cansado:</p> <p>M, 18_29, 2_completo, Santa Isabel, SP, 257974</p>
	(1) Vergonha	<p>Envergonhado:</p> <p>M, 66, 2_completo, São Paulo, SP, 269316</p>
	(8) Abandono	<p>Aconchegante:</p> <p>M, 66, 2_completo, São Paulo, SP, 266473</p> <p>Alienado:</p> <p>M, 18_29, superior_incompleto, Passos, MG, 266199</p> <p>Inseguro:</p> <p>M, 18_29, superior_incompleto, Passos, MG, 269738</p> <p>Neutro:</p> <p>■ , M, 66, 2_completo, São Paulo, SP, 234734</p> <p>■ , M, 66, 2_completo, São Paulo, SP, 273182</p> <p>■ , M, 18_29, superior_incompleto, Cascavel, PR, 276100</p> <p>Nostálgico:</p> <p>■ , M, 66, 2_completo, São Paulo, SP, 241708</p> <p>Parado:</p> <p>■ , M, 66, 2_completo, São Paulo, SP, 238502</p>
	(2) Simpatia (condolência)	<p>Humano:</p> <p>F, 18_29, superior_completo, Mirassol, SP, 261279</p> <p>F, 18_29, doutorado, São Carlos, SP, 275563</p>
(11) Medo	(3) Horror	<p>Amedrontado:</p> <p>F, 18_29, superior_incompleto, São Carlos, SP, 195276</p> <p>Assustado:</p>

		<p>[REDACTED], F, 18_29, superior_completo, Poços de Caldas, MG, 250824</p> <p>Com medo: M, 46_65, mestrado, Araçatuba, SP, 254176</p>
	(8) Nervosismo	<p>Aflito: M, 18_29, mestrado, São Carlos, SP, 205779</p> <p>Ansioso: F, 18_29, superior_completo, Poços de Caldas, MG, 195609 M, 66, 2_completo, São Paulo, SP, 200345</p> <p>Precavido: M, 66, 2_completo, São Paulo, SP, 258704</p> <p>Preocupado: F, 18_29, superior_completo, Poços de Caldas, MG, 250823</p> <p>Tenso: M, 46_65, latu_senso, Jundiaí, SP, 246782 F, 18_29, superior_incompleto, São Paulo, SP, 257895 M, 18_29, superior_incompleto, Araçatuba, SP, 255494</p>

Total: 182 ids

Resumo:

5 – amor = afeição(2), luxúria(1), anseio(2)

109 – alegria = alegria(35), entusiasmo(24), contentamento(17), orgulho(3), otimismo(5), interesse(9), alívio(16)

4 – surpresa = surpresa(4)

12 – raiva = irritação(3), exasperação(0), furor(0), desgosto(6), inveja(0), tormento(3)

41 – tristeza = sofrimento(1), tristeza(28), desapontamento(1), vergonha(1), abandono(8), condolência(2)

11 – medo = horror(3), nervosismo(8)

Gráfico:

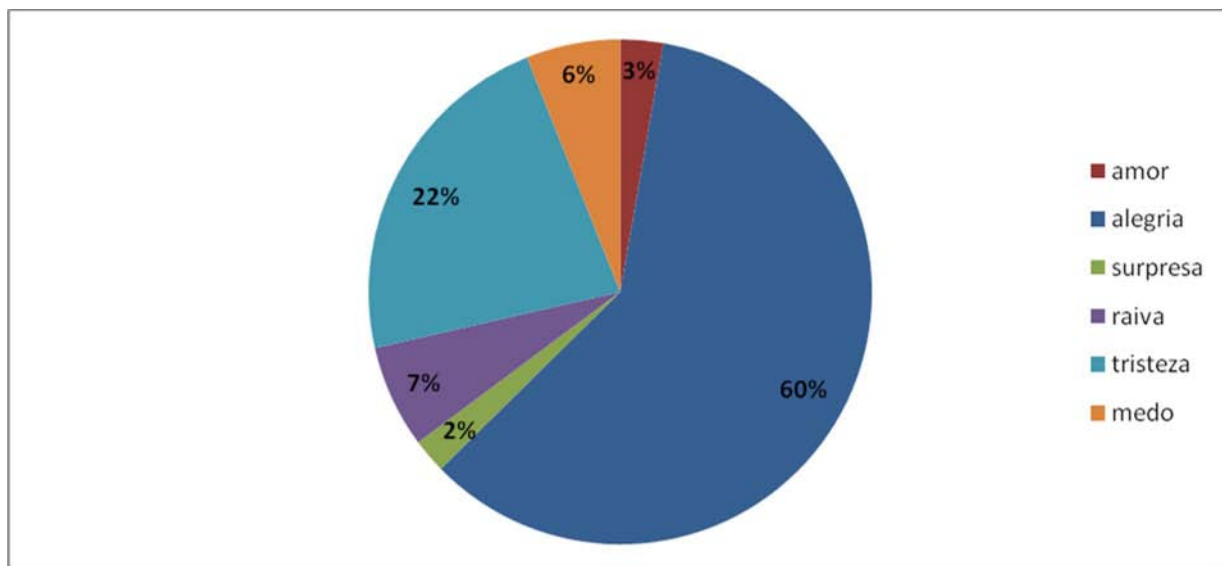

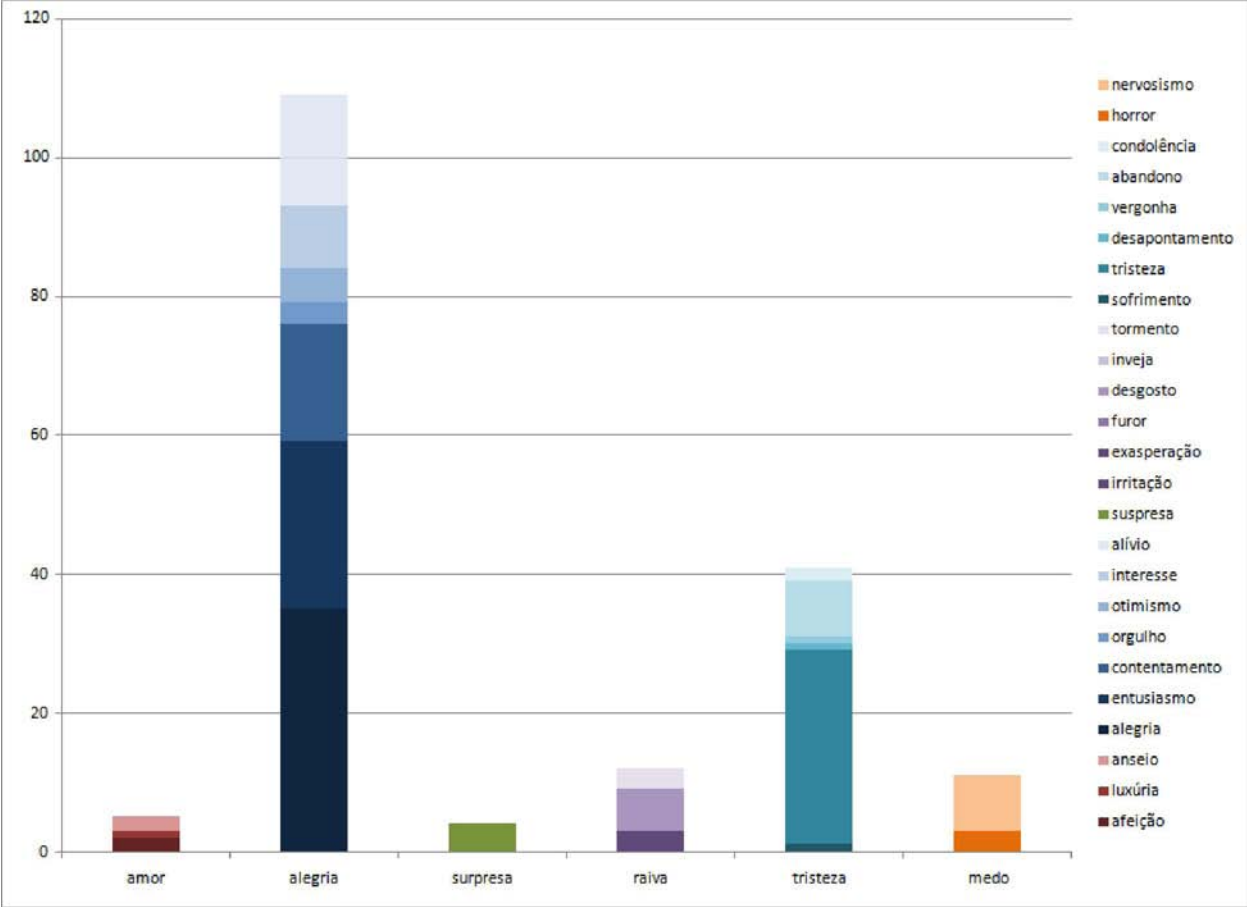







Classificação das Emoções



























Cor: AZUL







As frases de senso comum abaixo foram coletadas do Projeto OMCS-Br dos *Templates* recebem uma emoção:

- **Template 7: A cor** (imagem cor) | **me faz sentir** | (EMOCAO)
- **Template 8: Quando estou** (emoção) | **lembro-me da cor** (NOME COR)

As frases de senso comum abaixo foram coletadas do Projeto OMCS-Br e acompanha o perfil da pessoa que entrou com tal frase. O perfil é composto por: sexo, faixa etária, nível de escolaridade, cidade, estado. As partes do perfil que contém a palavra NULL não foram preenchidas pelo usuário durante o cadastro no Site do Projeto OMCS-Br e quando o perfil está como “Sem perfil”, o usuário não cadastrou suas informações durante o cadastramento no site.

Emoção Primária	Emoções Secundárias	Emoções Terciárias
(14) Amor	(8) Afeição	<p>Aconchegado: F, 30_45, latu_senso, RA I Brasília, DF, 254246</p> <p>Adorado: M, 66, 2_completo, São Paulo, SP, 255130</p> <p>Amado:  , M, 66, 2_completo, São Paulo, SP, 197601</p> <p>Atencioso:  , F, 18_29, superior_incompleto, Santa Bárbara dOeste, SP, 261926</p> <p>Confortado:  , F, 18_29, superior_incompleto, Santa Bárbara dOeste, SP, 270989</p> <p>Enamorado:  , M, 66, 2_completo, São Paulo, SP, 218885</p> <p>Protegido: M, 18_29, superior_incompleto, Cascavel, PR, 274964  , M, 18_29, 2_completo, São José dos Campos, SP, 262362</p>
	(6) Luxúria	<p>Alucinado:  , M, 18_29, superior_incompleto, Passos, MG, 264315</p> <p>Elegante: F, 18_29, superior_incompleto, São José dos Quatro Marcos, MT, 265941  , F, 18_29, mestrado, São Carlos, SP, 199479</p>

		<p> , M, 18_29, superior_incompleto, Passos, MG, 266016</p> <p>Social: F, 30_45, doutorado, Pelotas, RS, 277499</p> <p> , M, 18_29, superior_incompleto, Passos, MG, 266018</p>
	(0) Anseio	
(301) Alegria	(84) Alegria	<p>Alegre: M, 66, 2_completo, São Paulo, SP, 205848 M, 13_17, 2_completo, São Paulo, SP, 262530 F, 18_29, superior_incompleto, Três de Maio, RS, 257530 F, 18_29, superior_incompleto, Três de Maio, RS, 257331 M, 66, 2_completo, São Paulo, SP, 255114  , F, 18_29, superior_completo, Poços de Caldas, MG, 193063  , F, 18_29, superior_incompleto, Belo Horizonte, MG, 193313  , M, 18_29, mestrado, Sertãozinho, SP, 194267  , M, 18_29, mestrado, Paraíso do Tocantins, TO, 195162  , M, 66, 2_completo, São Paulo, SP, 195208  , M, 66, 2_completo, São Paulo, SP, 197903  , M, 66, 2_completo, São Paulo, SP, 197906  , M, 66, 2_completo, São Paulo, SP, 201736  , M, 18_29, mestrado, São Carlos, SP, 205771  , M, 66, 2_completo, São Paulo, SP, 209187  , M, 66, 2_completo, São Paulo, SP, 213640  , M, 66, 2_completo, São Paulo, SP, 216685  , M, 66, 2_completo, São Paulo, SP, 218884  , M, 66, 2_completo, São Paulo, SP, 219559  , M, 66, 2_completo, São Paulo, SP, 227656  , M, 66, 2_completo, São Paulo, SP, 229631  , M, 66, 2_completo, São Paulo, SP, 243300  , M, 66, 2_completo, São Paulo, SP, 252437  , F, 18_29, superior_incompleto, São José dos Quatro Marcos, MT, 262505  , F, 18_29, superior_incompleto, São José dos Quatro Marcos, MT, 265848  , F, 18_29, superior_incompleto, São José dos Quatro Marcos, MT, 265901  , F, 18_29, superior_incompleto, São José dos Quatro Marcos, MT, 266105  , M, 66, 2_completo, São Paulo, SP, 267251  , M, 66, 2_completo, São Paulo, SP, 272447</p>

 , M, 66, 2_completo, São Paulo, SP, 272764
 , M, 66, 2_completo, São Paulo, SP, 273318
 , M, 66, 2_completo, São Paulo, SP, 276430
 , M, 66, 2_completo, São Paulo, SP, 278039
 , F, 46_65, mestrado, Curitiba, PR, 247515
 , F, 18_29, doutorado, São Carlos, SP, 275576

Com alegria de viver:

 , M, 66, 2_completo, São Paulo, SP, 244133

Com ânimo:

 , M, 66, 2_completo, São Paulo, SP, 215478

Criança:

 , M, 18_29, superior_incompleto, Passos, MG, 269678

Disposto:

M, 66, 2_completo, São Paulo, SP, 273183

Eufórico:

F, 18_29, superior_incompleto, Três de Maio, RS, 260576

M, 46_65, 2_incompleto, São Paulo, SP, 255856

M, 66, 2_completo, São Paulo, SP, 268490

 , M, 66, 2_completo, São Paulo, SP, 218895

 , M, 66, 2_completo, São Paulo, SP, 252984

 , M, 66, 2_completo, São Paulo, SP, 266509

 , M, 66, 2_completo, São Paulo, SP, 274568

Feliz:

M, 18_29, superior_incompleto, 0, PR, 199857

M, 18_29, superior_incompleto, Passos, MG, 204905

 , F, 18_29, superior_incompleto, São José dos Quatro Marcos, MT, 196797

 , M, 66, 2_completo, São Paulo, SP, 243994

 , F, 18_29, superior_incompleto, Três de Maio, RS, 262033

 , F, 18_29, superior_incompleto, São José dos Quatro Marcos, MT, 262411

 , M, 66, 2_completo, São Paulo, SP, 268747

 , M, 66, 2_completo, São Paulo, SP, 268827

 , M, 66, 2_completo, São Paulo, SP, 272809

 , M, 66, 2_completo, São Paulo, SP, 276440

Feliz demais:

M, 18_29, superior_completo, São Paulo, SP, 271098

M, 18_29, 2_completo, Santa Isabel, SP, 257977

Festeiro:

 , F, 18_29, superior_incompleto, Três de Maio, RS, 265579

Infantil:

 , M, 18_29, superior_incompleto, Passos, MG, 261460

Muito bem:

 , M, 66, 2_completo, São Paulo, SP, 273907

Normal:

F, 30_45, mestrado, Ribeirão Preto, SP, 260390

Saudável:

M, 66, 2_completo, São Paulo, SP, 269321

 , F, 46_65, superior_completo, Barracão, RS, 262691

Solto:

M, 18_29, 2_completo, Santa Isabel, SP, 257954

M, 46_65, mestrado, Araçatuba, SP, 254168

M, 66, 2_completo, São Paulo, SP, 272747

F, 30_45, mestrado, null, null, 253560

M, 46_65, latu_senso, Jundiaí, SP, 246774

M, 18_29, superior_incompleto, São Paulo, SP, 201001

Um pouco alegre:

M, 18_29, superior_incompleto, Barretos, SP, 262365

Vivo:

M, 18_29, superior_incompleto, Uberlândia, MG, 198932

M, 18_29, superior_incompleto, 0, PR, 199843

 , M, 18_29, superior_incompleto, 0, PR, 199844

 , M, 18_29, superior_incompleto, Passos, MG, 261421

 , M, 66, 2_completo, São Paulo, SP, 267257

 , M, 66, 2_completo, São Paulo, SP, 270321

Voando:

M, 18_29, 2_completo, Santa Isabel, SP, 257938

M, 18_29, superior_incompleto, Vitória, ES, 260767









M, 66, 2_completo, São Paulo, SP, 243985



















M, 18_29, superior_incompleto, Vitória, ES, 260854

M, 30_45, superior_completo, Goiânia, GO, 255230

M, 66, 2_completo, São Paulo, SP, 218900

 , F, 18_29, superior_incompleto, Belo Horizonte, MG, 200922

	<p>(25) Entusiasmo</p>	<p>Agitado: F, 18_29, superior_incompleto, Três de Maio, RS, 257296</p> <p>Animado: M, 18_29, mestrado, São Carlos, SP, 205783  , F, 18_29, superior_incompleto, SÃ£o JosÃ© dos Quatro Marcos, MT, 260921  , F, 18_29, superior_incompleto, TrÃªs de Maio, RS, 262053  , F, 18_29, superior_incompleto, TrÃªs de Maio, RS, 262070</p> <p>BrincalhÃ£o: M, 18_29, superior_incompleto, Cascavel, PR, 272558</p> <p>ElÃ©trico: latu_senso, Curitiba, PR, 255443</p> <p>Emotivo: F, 30_45, superior_completo, Joinville, SC, 255547 M, 18_29, superior_completo, SÃ£o Paulo, SP, 261893  , M, 66, 2_completo, SÃ£o Paulo, SP, 229636</p> <p>Energizado: F, 18_29, superior_incompleto, TrÃªs de Maio, RS, 257497</p> <p>Entusiasmado: F, 18_29, superior_incompleto, SÃ£o Paulo, SP, 257903</p> <p>Inteligente:  , M, 18_29, superior_incompleto, SÃ£o Carlos, SP, 253306</p> <p>LigadÃ£o: M, 18_29, 2_completo, Santa Isabel, SP, 257943  , M, 66, 2_completo, SÃ£o Paulo, SP, 276913</p> <p>Ligado:  , M, 66, 2_completo, SÃ£o Paulo, SP, 245990</p> <p>Maravilhado: M, 18_29, superior_incompleto, SÃ£o Paulo, SP, 194508</p> <p>Muito feliz: M, 18_29, superior_completo, SÃ£o Paulo, SP, 260711 F, 30_45, superior_completo, Joinville, SC, 255559  , M, 66, 2_completo, SÃ£o Paulo, SP, 216688</p> <p>Operante:</p>
--	-----------------------------------	--

		<p> , M, 66, 2_completo, São Paulo, SP, 203145</p> <p>Vibrante: F, 30_45, superior_completo, Joinville, SC, 255530  , M, 66, 2_completo, São Paulo, SP, 252443  , M, 66, 2_completo, São Paulo, SP, 268508  , M, 66, 2_completo, São Paulo, SP, 270328</p>
	<p>(74) Contentamento</p>	<p>Bem com a vida: F, 18_29, superior_completo, Santa Bárbara dOeste, SP F, 18_29, superior_completo, Santa Bárbara dOeste, SP  , M, 66, 2_completo, São Paulo, SP, 195225</p> <p>Bem: M, 66, 2_completo, São Paulo, SP, 268422 M, 66, 2_completo, São Paulo, SP, 273407 F, 18_29, superior_incompleto, Três de Maio, RS, 257297 M, 18_29, superior_incompleto, Vitória, ES, 260780 M, 18_29, superior_completo, Bauru, SP, 246646 M, 18_29, superior_incompleto, Cascavel, PR, 272585  , F, 13_17, superior, São Carlos, SP, 198654  , M, 66, 2_completo, São Paulo, SP, 201740  , M, 18_29, superior_incompleto, Passos, MG, 261389  , F, 30_45, mestrado, Manaus, AM, 261466  , F, 18_29, superior_incompleto, São José dos Quatro Marcos, MT, 265635  , M, 66, 2_completo, São Paulo, SP, 268440  , M, 18_29, superior_incompleto, Passos, MG, 269197  , F, 18_29, superior_incompleto, Olímpia, SP, 276313</p> <p>Com saúde: M, 66, 2_completo, São Paulo, SP, 268498</p> <p>Confortável:  , F, 18_29, superior_incompleto, Santa Bárbara dOeste, SP, 271005</p> <p>Contente: M, 18_29, mestrado, São Carlos, SP, 193069 M, 18_29, superior_completo, Vargem Grande do Sul, SP, 193796  , F, 18_29, superior_completo, Poços de Caldas, MG, 195618  , F, 13_17, 2_incompleto, Araraquara, SP, 199703  , M, 66, 2_completo, São Paulo, SP, 209358  , M, 66, 2_completo, São Paulo, SP, 236793  , M, 66, 2_completo, São Paulo, SP, 266484</p>

[redacted], M, 66, 2_completo, São Paulo, SP, 272794

[redacted], M, 66, 2_completo, São Paulo, SP, 273287

[redacted], M, 66, 2_completo, São Paulo, SP, 276908

[redacted], M, 66, 2_completo, São Paulo, SP, 278038

De bem com a vida:

M, 66, 2_completo, São Paulo, SP, 204196

F, 18_29, superior_incompleto, São José dos Quatro Marcos, MT, 267216

M, 18_29, superior_completo, São Paulo, SP, 271093

F, 18_29, superior_incompleto, Araraquara, SP, 271456

[redacted], M, 66, 2_completo, São Paulo, SP, 272773

[redacted], M, 66, 2_completo, São Paulo, SP, 276676

De paz com a vida:

M, 18_29, mestrado, São Paulo, SP, 277663

Muito contente:

[redacted], M, 66, 2_completo, São Paulo, SP, 273326

Pacata:

M, 18_29, superior_completo, RA I Brasília, DF, 277428

Pacifico:

M, 18_29, superior_incompleto, Araçatuba, SP, 255489

M, 18_29, superior_incompleto, Passos, MG, 266198

[redacted], M, 18_29, superior_incompleto, São Carlos, SP, 215351

Relaxado:

M, 30_45, doutorado, Bauru, SP, 274226

[redacted], M, 18_29, superior_completo, São Paulo, SP, 260694

Satisfeito:

M, 18_29, superior_incompleto, Passos, MG, 261476

Sem remorsos:

F, 30_45, latu_senso, RA I Brasília, DF, 254311

F, 30_45, latu_senso, RA I Brasília, DF, 254294

F, 30_45, doutorado, São Carlos, SP, 254984

F, 18_29, superior_incompleto, Santa Bárbara dOeste, SP, 270992

[redacted], M, 66, 2_completo, São Paulo, SP, 230770

Tranqüilo:

F, 18_29, superior_incompleto, Olímpia, SP, 255734

M, 18_29, superior_incompleto, Araçatuba, SP, 255492



















F, 18_29, superior_incompleto, Araraquara, SP, 271454

M, 18_29, superior_completo, São Paulo, SP, 271106





















M, 66, 2_completo, São Paulo, SP, 268836









M, 18_29, mestrado, São Carlos, SP, 205786

M, 66, 2_completo, São Paulo, SP, 197581

		<p>F, 18_29, superior_incompleto, São Carlos, SP, 195259</p> <p> , F, 18_29, superior_incompleto, Santos, SP, 197535</p> <p> , M, 18_29, mestrado, São Carlos, SP, 193068</p> <p> , M, 18_29, superior_incompleto, São Carlos, SP, 215350</p> <p> , M, 18_29, superior_incompleto, Passos, MG, 261484</p> <p> , M, 18_29, superior_completo, São Paulo, SP, 261898</p> <p> , M, 30_45, doutorado, null, null, 262904</p> <p> , M, 30_45, doutorado, null, null, 262906</p> <p> , M, 30_45, doutorado, Bauru, SP, 263553</p> <p> , M, 18_29, superior_incompleto, Passos, MG, 265964</p> <p> , M, 18_29, superior_incompleto, Passos, MG, 266942</p> <p> , M, 18_29, superior_incompleto, Passos, MG, 269639</p> <p> , F, 18_29, superior_incompleto, Santa Bárbara dOeste, SP, 271011</p> <p> , M, 18_29, superior_completo, São Paulo, SP, 271111</p> <p> , M, 18_29, superior_completo, São Paulo, SP, 271117</p> <p> , M, 30_45, doutorado, Bauru, SP, 263549</p> <p> , M, 18_29, superior_incompleto, Passos, MG, 264317</p>
	<p>(2) Orgulho</p>	<p>Orgulhoso: F, 18_29, superior_incompleto, São José dos Quatro Marcos, MT, 266025 F, 18_29, superior_incompleto, Araraquara, SP, 271488</p>
	<p>(17) Otimismo</p>	<p>Confiante: F, 18_29, superior_incompleto, Araraquara, SP, 271404 M, 18_29, superior_incompleto, Passos, MG, 204909</p> <p>Esperançoso: M, 66, 2_completo, São Paulo, SP, 227025 Sem perfil, 255894 M, 66, 2_completo, São Paulo, SP, 276518 M, 66, 2_completo, São Paulo, SP, 223118 F, 18_29, 2_incompleto, São Carlos, SP, 257712 F, 30_45, latu_senso, RA I Brasília, DF, 254314</p> <p>Forte: M, 66, 2_completo, São Paulo, SP, 273902  , M, 18_29, superior_incompleto, São Paulo, SP, 194505  , M, 66, 2_completo, São Paulo, SP, 195954  , M, 18_29, 2_completo, São José dos Campos, SP, 263997</p> <p>Otimista: F, 30_45, latu_senso, RA I Brasília, DF, 254303 F, 18_29, superior_incompleto, Santa Bárbara dOeste, SP, 270926</p>

		<p>█, M, 66, 2_completo, São Paulo, SP, 201743</p> <p>Seguro:</p> <p>█, M, 46_65, doutorado, Belo Horizonte, MG, 264277</p> <p>█, F, 18_29, superior_incompleto, Santa Bárbara dOeste, SP, 270965</p>
(16) Interesse		<p>Atento:</p> <p>█, M, 18_29, superior_incompleto, Passos, MG, 265949</p> <p>█, M, 18_29, superior_incompleto, Passos, MG, 265950</p> <p>Curioso:</p> <p>█, F, 18_29, superior_incompleto, Santa Bárbara dOeste, SP, 270966</p> <p>Estudioso:</p> <p>█, M, 18_29, superior_incompleto, Passos, MG, 269667</p> <p>█, M, 18_29, superior_incompleto, Passos, MG, 269747</p> <p>Formal:</p> <p>F, 18_29, superior_incompleto, São José dos Quatro Marcos, MT, 266028</p> <p>Prestativo:</p> <p>M, 66, 2_completo, São Paulo, SP, 268514</p> <p>F, 18_29, latu_senso, Socorro, SP, 255178</p> <p>█, M, 66, 2_completo, São Paulo, SP, 205860</p> <p>Sério:</p> <p>F, 18_29, superior_incompleto, São José dos Quatro Marcos, MT, 266026</p> <p>█, F, 18_29, superior_incompleto, São José dos Quatro Marcos, MT, 265870</p> <p>█, F, 18_29, superior_incompleto, São José dos Quatro Marcos, MT, 265914</p> <p>█, F, 18_29, superior_incompleto, São José dos Quatro Marcos, MT, 266012</p> <p>█, F, 18_29, superior_incompleto, São José dos Quatro Marcos, MT, 262457</p> <p>█, F, 18_29, superior_incompleto, São José dos Quatro Marcos, MT, 266093</p> <p>█, M, 18_29, superior_incompleto, Passos, MG, 269646</p>
(83) Alívio		<p>À vontade:</p> <p>F, 46_65, mestrado, Curitiba, PR, 247509</p> <p>F, 30_45, doutorado, São Carlos, SP, 269889</p> <p>F, 18_29, superior_incompleto, São Paulo, SP, 257892</p> <p>█, M, 66, 2_completo, São Paulo, SP, 243990</p> <p>Calmo:</p> <p>F, 46_65, superior_completo, Barracão, RS, 262679</p> <p>F, 18_29, latu_senso, Socorro, SP, 255175</p> <p>F, 30_45, latu_senso, RA I Brasília, DF, 254299</p> <p>M, 66, 2_completo, São Paulo, SP, 266495</p>

	<p>M, 66, 2_completo, São Paulo, SP, 209346 M, 18_29, superior_incompleto, Uberlândia, MG, 198931 M, 13_17, superior_completo, São Paulo, SP, 198577 M, 18_29, superior_incompleto, Passos, MG, 269741 M, 18_29, superior_incompleto, São Paulo, SP, 194513 F, 18_29, superior_incompleto, Belo Horizonte, MG, 200903 M, 66, 2_completo, São Paulo, SP, 241707  , F, 18_29, superior_completo, Santa Bárbara dOeste, SP, 197816  , M, 18_29, superior_completo, Vargem Grande do Sul, SP, 193775  , M, 18_29, superior_completo, Vargem Grande do Sul, SP, 193820  , M, 18_29, superior_incompleto, Passos, MG, 204906  , M, 18_29, superior_incompleto, São Carlos, SP, 253304  , F, 30_45, mestrado, null, null, 253564  , F, 18_29, superior_completo, Poços de Caldas, MG, 260495  , M, 18_29, superior_incompleto, Barretos, SP, 262367  , M, 18_29, superior_incompleto, Passos, MG, 265959  , M, 18_29, superior_incompleto, Passos, MG, 266937  , M, 18_29, superior_incompleto, Passos, MG, 266954  , M, 18_29, superior_completo, São Paulo, SP, 271113  , F, 30_45, doutorado, Pelotas, RS, 277471  , F, 30_45, doutorado, Pelotas, RS, 277480  , M, 18_29, mestrado, São Paulo, SP, 277673</p> <p>Com frescor: F, 30_45, latu_senso, RA I Brasília, DF, 254340 F, 30_45, latu_senso, RA I Brasília, DF, 254342  , M, 66, 2_completo, São Paulo, SP, 229634</p> <p>Descansado: Sem perfil, 255897 M, 46_65, mestrado, Araçatuba, SP, 254177  , F, 18_29, superior_completo, Santa Bárbara dOeste, SP, 194886  , M, 18_29, superior_incompleto, Passos, MG, 266949  , M, 18_29, superior_incompleto, Passos, MG, 269662</p> <p>Despreocupado: M, 66, 2_completo, São Paulo, SP, 273581 F, 30_45, doutorado, São Carlos, SP, 255012</p> <p>Em paz: F, 18_29, superior_incompleto, Olímpia, SP, 255755  , M, 66, 2_completo, São Paulo, SP, 216693</p>
--	--

 , M, 66, 2_completo, São Paulo, SP, 230622
 , F, 30_45, doutorado, São Carlos, SP, 232955
 , M, 66, 2_completo, São Paulo, SP, 243303
 , F, 18_29, superior_incompleto, São José dos Quatro Marcos, MT, 262503
 , M, 46_65, doutorado, Belo Horizonte, MG, 264286
 , M, 18_29, superior_incompleto, Passos, MG, 266090
 , F, 18_29, superior_incompleto, São José dos Quatro Marcos, MT, 266117
 , M, 18_29, superior_incompleto, Passos, MG, 269676

Em paz com a natureza:

 , M, 66, 2_completo, São Paulo, SP, 216695

Leve:

F, 30_45, doutorado, São Carlos, SP, 214507

Sem perfil, 255900

 , F, 18_29, superior_incompleto, Três de Maio, RS, 260601

Limpo:

 , M, 66, 2_completo, São Paulo, SP, 266740

 , M, 66, 2_completo, São Paulo, SP, 268846

Livre:

F, 13_17, superior, São Carlos, SP, 198650

F, 18_29, superior_completo, Santa Bárbara d'Oeste, SP, 194846

F, 30_45, mestrado, null, null, 253566

 , M, 18_29, superior_incompleto, Nossa Senhora do Socorro, SE, 272153

Nada:

 , M, 30_45, mestrado, São Paulo, SP, 200259

 , M, 30_45, mestrado, São Paulo, SP, 200265

 , M, 66, 2_completo, São Paulo, SP, 205861

 , M, 66, 2_completo, São Paulo, SP, 230762

 , M, 66, 2_completo, São Paulo, SP, 245985

 , M, 66, 2_completo, São Paulo, SP, 246226





















 , M, 66, 2_completo, São Paulo, SP, 246227

 , M, 66, 2_completo, São Paulo, SP, 274592

Natural:

 , M, 18_29, superior_incompleto, São Carlos, SP, 253302

		<p>█, M, 18_29, superior_incompleto, Passos, MG, 264318</p> <p>█, M, 18_29, superior_incompleto, Passos, MG, 265965</p> <p>Puro:</p> <p>█, M, 66, 2_completo, São Paulo, SP, 205867</p> <p>Sereno:</p> <p>F, 30_45, mestrado, São Paulo, SP, 259505</p> <p>M, 66, 2_completo, São Paulo, SP, 196112</p> <p>█, F, 18_29, superior_incompleto, Santa Bárbara dOeste, SP, 261950</p> <p>Sossegado:</p> <p>M, 66, 2_completo, São Paulo, SP, 259744</p> <p>M, 18_29, superior_incompleto, Cascavel, PR, 272565</p> <p>█, M, 18_29, superior_completo, Bauru, SP, 246642</p> <p>█, F, 46_65, mestrado, Curitiba, PR, 247508</p> <p>Suave:</p> <p>M, 18_29, superior_incompleto, São Carlos, SP, 253301</p> <p>F, 30_45, latu_senso, RA I Brasília, DF, 254284</p> <p>M, 66, 2_completo, São Paulo, SP, 267259</p> <p>M, 18_29, superior_incompleto, Passos, MG, 266947</p>
(2) Surpresa	(2) Surpresa	<p>Extasiado:</p> <p>F, 30_45, superior_completo, Joinville, SC, 196773</p> <p>Pensativo:</p> <p>█, M, 66, 2_completo, São Paulo, SP, 230665</p>
(33) Raiva	(1) Irritação	<p>Temperamental:</p> <p>M, 18_29, superior_incompleto, Cascavel, PR, 274075</p>
	(1) Exasperação	<p>Indignado:</p> <p>█, F, 18_29, superior_incompleto, Santa Bárbara dOeste, SP, 270991</p>
	(16) Furor	<p>Frio:</p> <p>F, 30_45, latu_senso, RA I Brasília, DF, 254249</p> <p>F, 18_29, superior_incompleto, Belo Horizonte, MG, 200921</p> <p>M, 18_29, superior_incompleto, Cascavel, PR, 273457</p> <p>F, 18_29, superior_incompleto, Santa Bárbara dOeste, SP, 261901</p> <p>M, 18_29, mestrado, São Paulo, SP, 277640</p> <p>M, 18_29, 2_completo, São José dos Campos, SP, 264001</p> <p>█, M, 18_29, superior_incompleto, Cascavel, PR, 273460</p> <p>█, F, 18_29, superior_incompleto, Belo Horizonte, MG, 200889</p> <p>█, F, 18_29, superior_completo, Santa Bárbara dOeste, SP, 194850</p> <p>█, F, 18_29, superior_incompleto, Belo Horizonte, MG, 200888</p>

		<p> , F, 18_29, superior_incompleto, Belo Horizonte, MG, 200917</p> <p> , M, 18_29, latu_senso, Araçatuba, SP, 253280</p> <p> , M, 18_29, mestrado, São Paulo, SP, 277651</p> <p>Indiferente:</p> <p> , M, 66, 2_completo, São Paulo, SP, 243504</p> <p> , M, 66, 2_completo, São Paulo, SP, 243506</p> <p>Roxo:</p> <p> , F, 18_29, superior_incompleto, Santa Bárbara dOeste, SP, 261916</p>
	(12) Desgosto	<p>Apático:</p> <p>M, 66, 2_completo, São Paulo, SP, 244275</p> <p> , M, 66, 2_completo, São Paulo, SP, 197913</p> <p> , M, 66, 2_completo, São Paulo, SP, 204364</p> <p> , M, 66, 2_completo, São Paulo, SP, 216687</p> <p> , M, 66, 2_completo, São Paulo, SP, 226293</p> <p> , M, 66, 2_completo, São Paulo, SP, 243503</p> <p> , M, 66, 2_completo, São Paulo, SP, 244130</p> <p> , M, 66, 2_completo, São Paulo, SP, 248177</p> <p> , M, 66, 2_completo, São Paulo, SP, 251238</p> <p> , M, 66, 2_completo, São Paulo, SP, 252445</p> <p> , M, 66, 2_completo, São Paulo, SP, 273626</p> <p>Meio apático:</p> <p> , M, 66, 2_completo, São Paulo, SP, 234732</p>
	(0) Inveja	
	(3) Tormento	<p>Com dúvida:</p> <p> , M, 18_29, superior_incompleto, Passos, MG, 261432</p> <p>Indefinido:</p> <p> , M, 66, 2_completo, São Paulo, SP, 244276</p> <p>Relutante:</p> <p>M, 18_29, 2_completo, Santa Isabel, SP, 257983</p>
(94) Tristeza	(1) Sofrimento	<p>Agoniado:</p> <p>M, 18_29, superior_completo, Vargem Grande do Sul, SP, 193781</p>
	(61) Tristeza	<p>Chateado:</p> <p> , M, 66, 2_completo, São Paulo, SP, 270044</p>

Com fome:

M, 18_29, superior_incompleto, Vitória, ES, 260852

Com remorso:

 , M, 18_29, mestrado, São Carlos, SP, 205778

Com sede:

M, 18_29, superior_incompleto, São Carlos, SP, 271380

 , M, 66, 2_completo, São Paulo, SP, 268482

 , M, 66, 2_completo, São Paulo, SP, 268505

 , M, 66, 2_completo, São Paulo, SP, 278200

Com sono:

F, 18_29, superior_completo, Santa Bárbara dOeste, SP, 194844

F, 30_45, superior_completo, São Paulo, SP, 255431

F, 18_29, superior_completo, Santa Bárbara dOeste, SP, 194881

 , M, 18_29, mestrado, São Carlos, SP, 193064

 , M, 18_29, superior_completo, Vargem Grande do Sul, SP, 193801

 , M, 66, 2_completo, São Paulo, SP, 274627

 , M, 66, 2_completo, São Paulo, SP, 276452

 , F, 13_17, latu_senso, São Paulo, SP, 277171

Depressivo:

 , F, 46_65, superior_completo, Barracão, RS, 262690

Deprimido:

M, 66, 2_completo, São Paulo, SP, 197696

 , M, 66, 2_completo, São Paulo, SP, 197589

 , M, 66, 2_completo, São Paulo, SP, 197594

 , M, 66, 2_completo, São Paulo, SP, 200356

Desanimado:

 , F, 18_29, superior_incompleto, São Carlos, SP, 195271

 , M, 66, 2_completo, São Paulo, SP, 197692

Dolente:

 , M, 66, 2_completo, São Paulo, SP, 242185

Faminto:

M, 18_29, superior_incompleto, Vitória, ES, 260798

M, 18_29, 2_completo, Santa Isabel, SP, 257951

Meio deprimido:

 , M, 66, 2_completo, São Paulo, SP, 199009

Muito triste:

 , M, 66, 2_completo, São Paulo, SP, 273317

Para baixo:

 , M, 46_65, mestrado, São Paulo, SP, 226911

Triste:

 , M, 66, 2_completo, São Paulo, SP, 196111

 , M, 66, 2_completo, São Paulo, SP, 197544

 , M, 66, 2_completo, São Paulo, SP, 197584

 , M, 66, 2_completo, São Paulo, SP, 197689

 , M, 66, 2_completo, São Paulo, SP, 198433

 , M, 66, 2_completo, São Paulo, SP, 204194

 , M, 66, 2_completo, São Paulo, SP, 205846

 , M, 66, 2_completo, São Paulo, SP, 218897

 , M, 66, 2_completo, São Paulo, SP, 242774

 , M, 46_65, latu_senso, Jundiaí, SP, 246775

 , M, 66, 2_completo, São Paulo, SP, 250243

 , F, 18_29, superior_incompleto, Três de Maio, RS, 260569

 , M, 66, 2_completo, São Paulo, SP, 267602

 , M, 66, 2_completo, São Paulo, SP, 268395

 , M, 66, 2_completo, São Paulo, SP, 268491

 , M, 66, 2_completo, São Paulo, SP, 269466

 , M, 66, 2_completo, São Paulo, SP, 272424

 , M, 18_29, superior_incompleto, Cascavel, PR, 275953

 , F, 18_29, superior_incompleto, Olímpia, SP, 276319

 , F, 18_29, superior_completo, Santa Bárbara dOeste, SP, 194889

 , F, 18_29, superior_incompleto, Três de Maio, RS, 260555

Sombrio:

 , M, 46_65, mestrado, São Paulo, SP, 226909

Sonolento:

F, 30_45, superior_completo, São Paulo, SP, 255433

F, 30_45, latu_senso, RA I Brasília, DF, 254315



















F, 30_45, latu_senso, RA I Brasília, DF, 254324

F, 30_45, doutorado, São Carlos, SP, 254996

 , M, 66, 2_completo, São Paulo, SP, 197695

 , M, 66, 2_completo, São Paulo, SP, 246190

		<p>Triste: F, 18_29, superior_incompleto, Olímpia, SP, 255743</p> <p>Um pouco triste: F, 30_45, latu_senso, RA I Brasília, DF, 254281 M, 18_29, superior_incompleto, Cascavel, PR, 274975 [redacted], M, 66, 2_completo, São Paulo, SP, 272816</p> <p>Opressão: [redacted], F, 30_45, doutorado, São Carlos, SP, 214506</p>
	<p>(5) Desapontamento</p>	<p>Cansado: M, 18_29, superior_incompleto, Cascavel, PR, 274982 [redacted], M, 66, 2_completo, São Paulo, SP, 272757 [redacted], M, 18_29, superior_incompleto, Cascavel, PR, 274985</p> <p>Desgastado: [redacted], M, 66, 2_completo, São Paulo, SP, 268834</p> <p>Tédio: [redacted], M, 18_29, superior_incompleto, Cascavel, PR, 274978</p>
	<p>(3) Vergonha</p>	<p>Acabrunhado: F, 30_45, latu_senso, RA I Brasília, DF, 254246 [redacted], M, 66, 2_completo, São Paulo, SP, 273308</p> <p>Um pouco tímido: [redacted], M, 66, 2_completo, São Paulo, SP, 230765</p>
	<p>(22) Abandono</p>	<p>Ignorado: [redacted], F, 13_17, latu_senso, São Paulo, SP, 277178</p> <p>Inoperante: M, 18_29, superior_incompleto, Passos, MG, 261463 [redacted], M, 66, 2_completo, São Paulo, SP, 275450</p> <p>Insegurança: [redacted], F, 46_65, mestrado, Curitiba, PR, 247510</p> <p>Neutro: [redacted], M, 66, 2_completo, São Paulo, SP, 197907 [redacted], M, 66, 2_completo, São Paulo, SP, 241702 [redacted], M, 66, 2_completo, São Paulo, SP, 242778 [redacted], M, 66, 2_completo, São Paulo, SP, 244134 [redacted], M, 66, 2_completo, São Paulo, SP, 250204</p>

		<p>  , M, 66, 2_completo, São Paulo, SP, 266493  , M, 66, 2_completo, São Paulo, SP, 266502  , M, 66, 2_completo, São Paulo, SP, 268488  , M, 66, 2_completo, São Paulo, SP, 268841  , M, 66, 2_completo, São Paulo, SP, 273296 </p> <p>Nostálgico: F, 30_45, latu_senso, RA I Brasília, DF, 254344  , M, 66, 2_completo, São Paulo, SP, 197539  , M, 66, 2_completo, São Paulo, SP, 198428  , M, 66, 2_completo, São Paulo, SP, 207037  , M, 66, 2_completo, São Paulo, SP, 244273  , M, 66, 2_completo, São Paulo, SP, 268823 </p> <p>Rejeitado: M, 18_29, mestrado, São Paulo, SP, 277654 </p> <p>Com saudades: F, 18_29, superior_incompleto, Santa Bárbara dOeste, SP, 270988 </p>
(8) Medo	(2) Simpatia (condolência)	<p>Com piedade: F, 18_29, superior_incompleto, São José dos Quatro Marcos, MT, 265628  , F, 13_17, latu_senso, São Paulo, SP, 277181 </p>
	(3) Horror	<p>Com medo:  , F, 18_29, superior_completo, Santa Bárbara dOeste, SP, 194855  , F, 18_29, superior_incompleto, Três de Maio, RS, 262043 </p> <p>Cuidado:  , M, 18_29, superior_incompleto, São Carlos, SP, 271361 </p>
	(5) Nervosismo	<p>Apreensivo:  , M, 66, 2_completo, São Paulo, SP, 273882 </p> <p>Bravo:  , M, 66, 2_completo, São Paulo, SP, 276923 </p> <p>Preocupado: M, 66, 2_completo, São Paulo, SP, 255973  , F, 18_29, superior_completo, Poços de Caldas, MG, 195607 </p> <p>Nervoso:  , M, 18_29, superior_completo, São Paulo, SP, 260698 </p>

Total: 452 ids

Resumo:

14 – amor = afeição(8), luxuria(6), anseio(0)

301 – alegria = alegria(84), entusiasmo(25), contentamento(74), orgulho(2), otimismo(17), interesse(16), alívio(83)

2 – surpresa = surpresa(2)

33 – raiva = irritação(1), exasperação(1), furor(16), desgosto(12), inveja(0), tormento(3)

94 – tristeza = sofrimento(1), tristeza(61), desapontamento(5), vergonha(3), abandono(22), condolência(2)

8– medo = horror(3), nervosismo(5)

Gráfico:

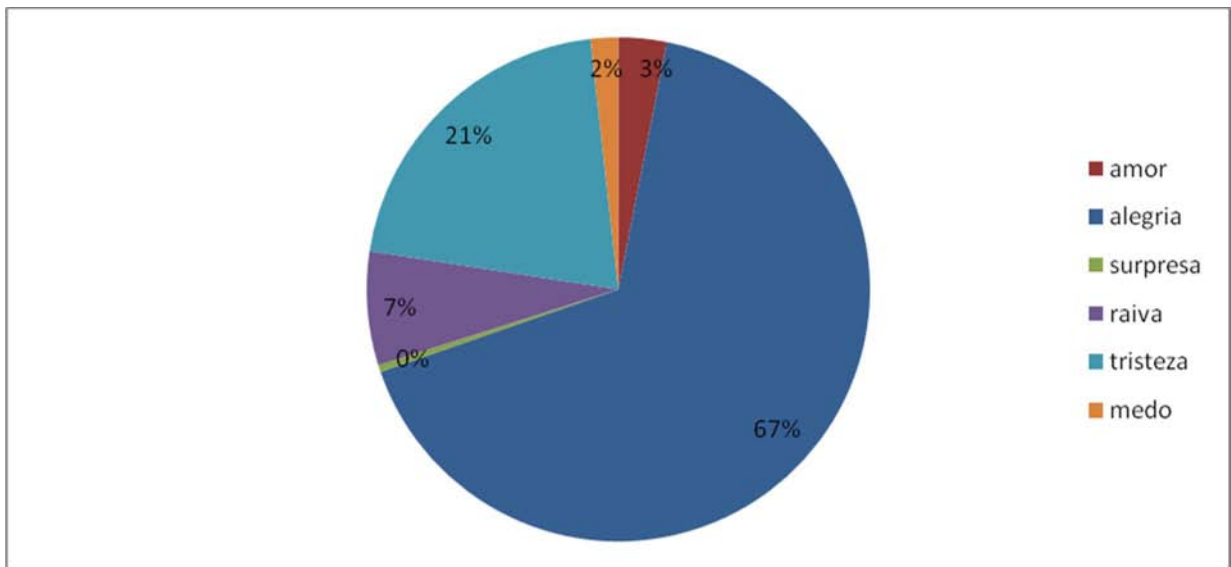

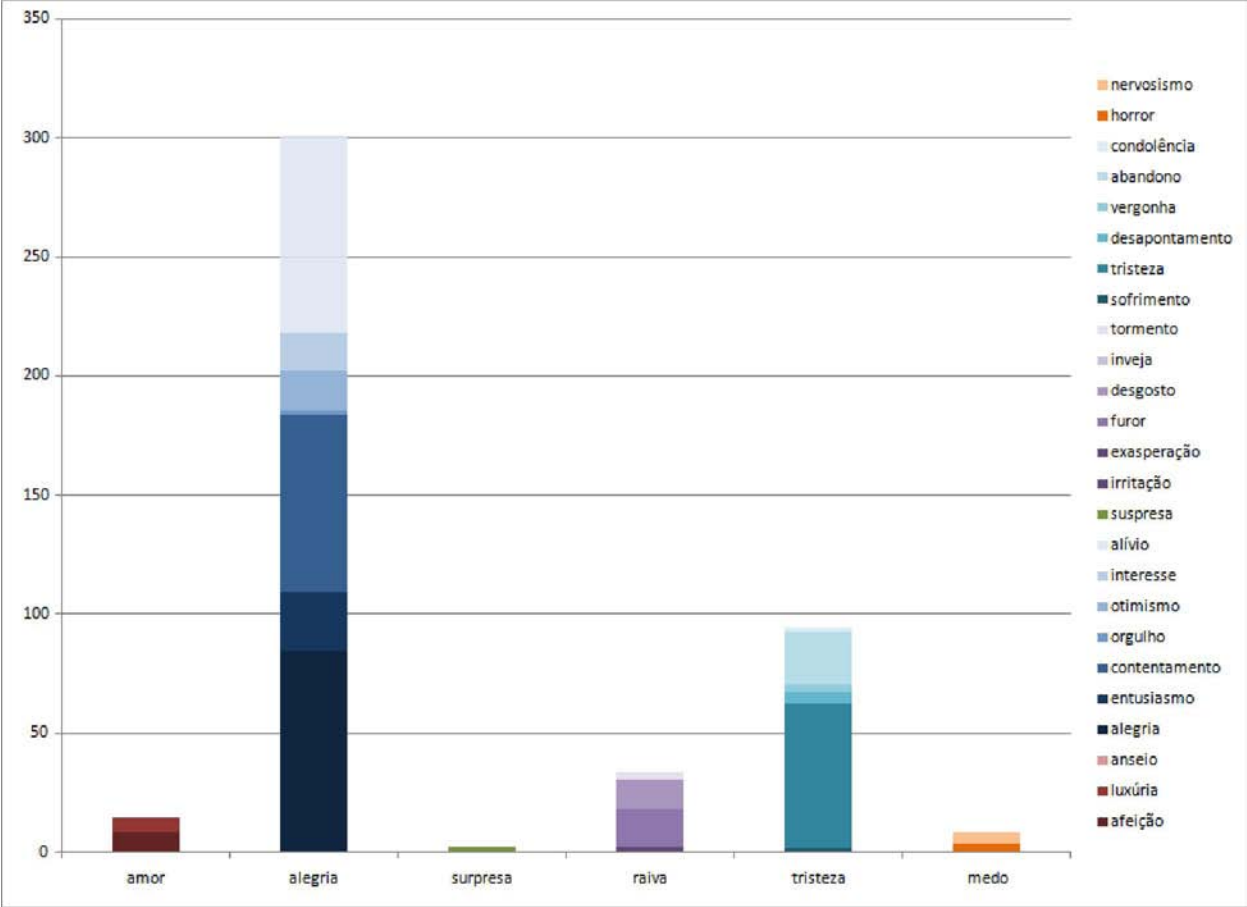

Classificação das Emoções

Cor: BRANCO

As frases de senso comum abaixo foram coletadas do Projeto OMCS-Br dos *Templates* recebem uma emoção:

- **Template 7: A cor** (imagem cor) | **me faz sentir** | (EMOCAO)
- **Template 8: Quando estou** (emoção) | **lembro-me da cor** (NOME COR)

As frases de senso comum abaixo foram coletadas do Projeto OMCS-Br e acompanha o perfil da pessoa que entrou com tal frase. O perfil é composto por: sexo, faixa etária, nível de escolaridade, cidade, estado. As partes do perfil que contém a palavra NULL não foram preenchidas pelo usuário durante o cadastro no Site do Projeto OMCS-Br e quando o perfil está como “Sem perfil”, o usuário não cadastrou suas informações durante o cadastramento no site.

Emoção Primária	Emoções Secundárias	Emoções Terciárias
(2) Amor	(1) Afeição	Amado: M, 46_65, mestrado, São Paulo, SP, 226912
	(1) Luxúria	Elegante: M, 18_29, 2_completo, Santa Isabel, SP, 257931
	(0) Anseio	
(107) Alegria	(8) Alegria	Alegre: M, 18_29, superior_completo, Vargem Grande do Sul, SP, 193783 Feliz demais: F, 18_29, superior_incompleto, Três de Maio, RS, 257502 Feliz: M, 18_29, superior_completo, Vargem Grande do Sul, SP, 193802 Normal: M, 66, 2_completo, São Paulo, SP, 258127 Solto: F, 30_45, latu_senso, RA I Brasília, DF, 254261 F, 18_29, superior_incompleto, Araraquara, SP, 271464 Vivo: M, 18_29, mestrado, São Carlos, SP, 205775 M, 46_65, mestrado, Araçatuba, SP, 254175
	(0) Entusiasmo	

	<p>(35) Contentamento</p>	<p>Amante da paz: F, 30_45, mestrado, Ribeirão Preto, SP, 260393 F, 18_29, superior_incompleto, São José dos Quatro Marcos, MT, 266101 M, 66, 2_completo, São Paulo, SP, 268468 F, 18_29, superior_incompleto, Santa Bárbara dOeste, SP, 261943 M, 46_65, latu_senso, Jundiaí, SP, 246783 M, 18_29, mestrado, São Paulo, SP, 277652 M, 66, 2_completo, São Paulo, SP, 273872</p> <p>De paz com a vida: M, 66, 2_completo, São Paulo, SP, 252986 F, 18_29, superior_incompleto, Araraquara, SP, 271465 M, 18_29, superior_incompleto, São Carlos, SP, 264598 M, 18_29, superior_incompleto, Três de Maio, RS, 256833 M, 66, 2_completo, São Paulo, SP, 268479 M, 18_29, superior_incompleto, Cascavel, PR, 275946 M, 18_29, 2_completo, Santa Isabel, SP, 257941 M, 66, 2_completo, São Paulo, SP, 241711</p> <p>Pacata: M, 18_29, superior_incompleto, Cascavel, PR, 274058</p> <p>Pacífico: M, 66, 2_completo, São Paulo, SP, 245072 M, 66, 2_completo, São Paulo, SP, 276690 M, 66, 2_completo, São Paulo, SP, 267606 M, 66, 2_completo, São Paulo, SP, 221378 M, 66, 2_completo, São Paulo, SP, 225752</p> <p>Relaxado: F, 18_29, superior_incompleto, Araraquara, SP, 271480 M, 18_29, superior_incompleto, Passos, MG, 265948</p> <p>Satisfeito: M, 66, 2_completo, São Paulo, SP, 276681</p> <p>Sem remorsos: M, 66, 2_completo, São Paulo, SP, 245987 M, 18_29, superior_incompleto, Passos, MG, 266195 M, 18_29, 2_completo, Santa Isabel, SP, 257966</p> <p>Tranqüilo: F, 30_45, superior_completo, Joinville, SC, 255556 F, 18_29, superior_incompleto, Três de Maio, RS, 260560 F, 46_65, mestrado, Curitiba, PR, 247514 M, 66, 2_completo, São Paulo, SP, 244271 M, 66, 2_completo, São Paulo, SP, 246195 M, 18_29, latu_senso, Araçatuba, SP, 253283 M, 66, 2_completo, São Paulo, SP, 274606 F, 18_29, mestrado, null, null, 260159</p>
--	---	--

(0) Orgulho	
(2) Otimismo	<p>Esperançoso: M, 66, 2_completo, São Paulo, SP, 278202</p> <p>Seguro: M, 66, 2_completo, São Paulo, SP, 267613</p>
(0) Interesse	
(57) Alívio	<p>À vontade: F, 18_29, superior_incompleto, Araraquara, SP, 271407</p> <p>Calmo: F, 18_29, superior_incompleto, Três de Maio, RS, 257533 M, 66, 2_completo, São Paulo, SP, 204195 F, 30_45, superior_completo, Joinville, SC, 196774 M, 66, 2_completo, São Paulo, SP, 273280 M, 18_29, mestrado, Paraíso do Tocantins, TO, 195176 M, 66, 2_completo, São Paulo, SP, 225755 M, 66, 2_completo, São Paulo, SP, 258884 M, 66, 2_completo, São Paulo, SP, 272818 M, 66, 2_completo, São Paulo, SP, 273920 □, F, 18_29, superior_incompleto, São José dos Quatro Marcos, MT, 265637</p> <p>Descansado: F, 18_29, superior_completo, Mirassol, SP, 257858</p> <p>Despreocupado: M, 18_29, 2_completo, Santa Isabel, SP, 257953 F, 18_29, superior_incompleto, Olímpia, SP, 255729</p> <p>Em paz com a natureza: F, 30_45, doutorado, São Carlos, SP, 255030</p> <p>Em paz: M, 18_29, superior_incompleto, São Carlos, SP, 265471 M, 30_45, doutorado, Bauru, SP, 274227 M, 66, 2_completo, São Paulo, SP, 230768 F, 18_29, superior_incompleto, Araraquara, SP, 271481 null, null, latu_senso, Curitiba, PR, 255446 M, 66, 2_completo, São Paulo, SP, 272425 F, 30_45, superior_completo, Joinville, SC, 196779 M, 66, 2_completo, São Paulo, SP, 196117 F, 18_29, superior_completo, Poços de Caldas, MG, , 195612 M, 66, 2_completo, São Paulo, SP, 200353 M, 66, 2_completo, São Paulo, SP, 195950</p>

		<p>M, 66, 2_completo, São Paulo, SP, 199011 F, 13_17, 2_incompleto, Araraquara, SP, 199704 M, 18_29, mestrado, São Carlos, SP, 197578</p> <p>Leve: M, 66, 2_completo, São Paulo, SP, 218888 M, 66, 2_completo, São Paulo, SP, 234728 F, 30_45, latu_senso, RA I Brasília, DF, 254270 M, 18_29, superior_incompleto, Vitória, ES, 260807 M, 66, 2_completo, São Paulo, SP, 218905 F, 18_29, mestrado, São Carlos, SP, 199481</p> <p>Limpo: M, 18_29, superior_completo, São Paulo, SP, 271092 M, 18_29, superior_completo, São Paulo, SP, 271095</p> <p>Livre: M, 66, 2_completo, São Paulo, SP, 273211 M, 18_29, 2_completo, Santa Isabel, SP, 257950 M, 66, 2_completo, São Paulo, SP, 251240 M, 18_29, superior_incompleto, Passos, MG, 264350 M, 66, 2_completo, São Paulo, SP, 268822 M, 18_29, 2_completo, Santa Isabel, SP, 257975</p> <p>Mais limpo: M, 18_29, superior_incompleto, São Carlos, SP, 271369</p> <p>Melhor: M, 18_29, superior_incompleto, Passos, MG, 264351 M, 18_29, superior_incompleto, Passos, MG, 264322</p> <p>Natural: M, 66, 2_completo, São Paulo, SP, 252440 F, 18_29, superior_incompleto, Três de Maio, RS, 257305</p> <p>Sereno: M, 18_29, superior_incompleto, 0, PR, 199845 M, 18_29, superior_incompleto, São Carlos, SP, 215352 M, 18_29, superior_incompleto, Araçatuba, SP, 255485</p> <p>Sossegado: M, 66, 2_completo, São Paulo, SP, 258130</p> <p>Vazio: M, 66, 2_completo, São Paulo, SP, 238503 F, 30_45, superior_completo, Joinville, SC, 255526 F, 18_29, 2_incompleto, São Carlos, SP, 257708 M, 18_29, superior_incompleto, Araçatuba, SP, 255490 F, 30_45, superior_completo, Joinville, SC, 255520</p>
	(5)	Pensativo:

<p>(5) Surpresa</p>	<p>Surpresa</p>	<p>F, 30_45, latu_senso, RA I Brasília, DF, 254285 Sem perfil, 262669 M, 18_29, 2_completo, São José dos Campos, SP, 264005</p> <p>Surpreso: F, 30_45, latu_senso, RA I Brasília, DF, 254326 F, 30_45, latu_senso, RA I Brasília, DF, 254302</p>
<p>(10) Raiva</p>	<p>(0) Irritação</p>	
	<p>(0) Exasperação</p>	
	<p>(6) Furor</p>	<p>Frio: F, 18_29, superior_completo, Poços de Caldas, MG, 195596 M, 66, 2_completo, São Paulo, SP, 197543 M, 66, 2_completo, São Paulo, SP, 266262 M, 66, 2_completo, São Paulo, SP, 255136 M, 66, 2_completo, São Paulo, SP, 258595 F, 13_17, latu_senso, São Paulo, SP, 273443</p>
	<p>(2) Desgosto</p>	<p>Completamente apático: F, 18_29, superior_incompleto, Olímpia, SP, 255753 M, 18_29, superior_incompleto, Cascavel, PR, 274064</p>
	<p>(0) Inveja</p>	
	<p>(2) Tormento</p>	<p>Indeciso: M, 66, 2_completo, São Paulo, SP, 269484</p> <p>Perdido: F, 30_45, doutorado, Pelotas, RS, 277466</p>
<p>(16) Tristeza</p>	<p>(0) Sufrimento</p>	
	<p>(1) Tristeza</p>	<p>Com sono: M, 18_29, superior_incompleto, Cascavel, PR, 273535</p>
	<p>(1) Desapontamento</p>	<p>Tédio: <input type="checkbox"/> , M, 66, 2_completo, São Paulo, SP, 250240</p>
	<p>(0) Vergonha</p>	
	<p>(14) Abandono</p>	<p>Alheio a tudo: F, 18_29, superior_incompleto, Olímpia, SP, 255762 M, 66, 2_completo, São Paulo, SP, 227026 M, 18_29, superior_incompleto, Cascavel, PR, 273430 F, 30_45, doutorado, São Carlos, SP, 214513</p>

		<p>Com boa memória: F, 18_29, mestrado, São Carlos, SP, 276925</p> <p>Inoperante: M, 18_29, superior_incompleto, São Carlos, SP, 253303 F, 18_29, superior_completo, Poços de Caldas, MG, 260497</p> <p>Neutro: M, 66, 2_completo, São Paulo, SP, 206901 F, 18_29, latu_senso, Socorro, SP, 255168 M, 66, 2_completo, São Paulo, SP, 230664 M, 66, 2_completo, São Paulo, SP, 230664 M, 66, 2_completo, São Paulo, SP, 225753 <input type="checkbox"/> , M, 66, 2_completo, São Paulo, SP, 274585</p> <p>Parado: M, 18_29, superior_incompleto, Passos, MG, 269753</p>
	(0) Simpatia (condolência)	
(2) Medo	(1) Horror	Assustado: F, 30_45, latu_senso, RA I Brasília, DF, 254257
	(1) Nervosismo	Nervoso: F, 30_45, latu_senso, RA I Brasília, DF, 254272

Total: 137 ids

Resumo:

2 – amor = afeição(1), luxúria(1), anseio(0)

102 – alegria = alegria(8), entusiasmo(0), contentamento(35), orgulho(0), otimismo(2), interesse(0), alívio(57)

5- surpresa = surpresa(5)

10 - raiva = irritação(0), exasperação(0), furor(6), desgosto(2), inveja(0), tormento(2)

16 - tristeza = sofrimento(0), tristeza(1), desapontamento(1), vergonha(0), abandono(14),
condolência(0)

2 - medo = horror(1), nervosismo(1)

Gráfico:

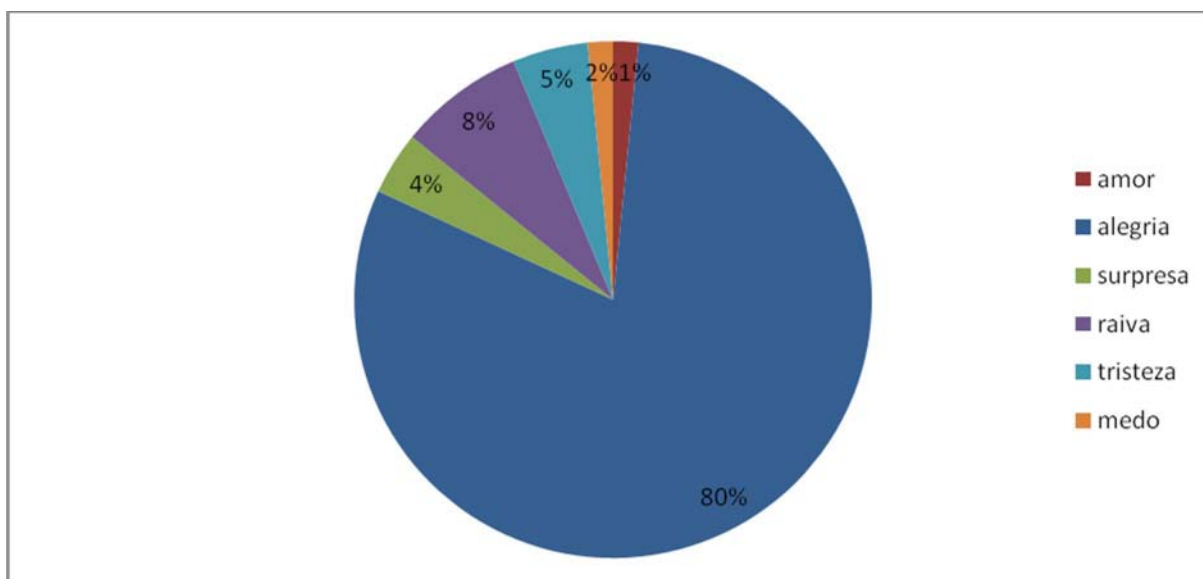

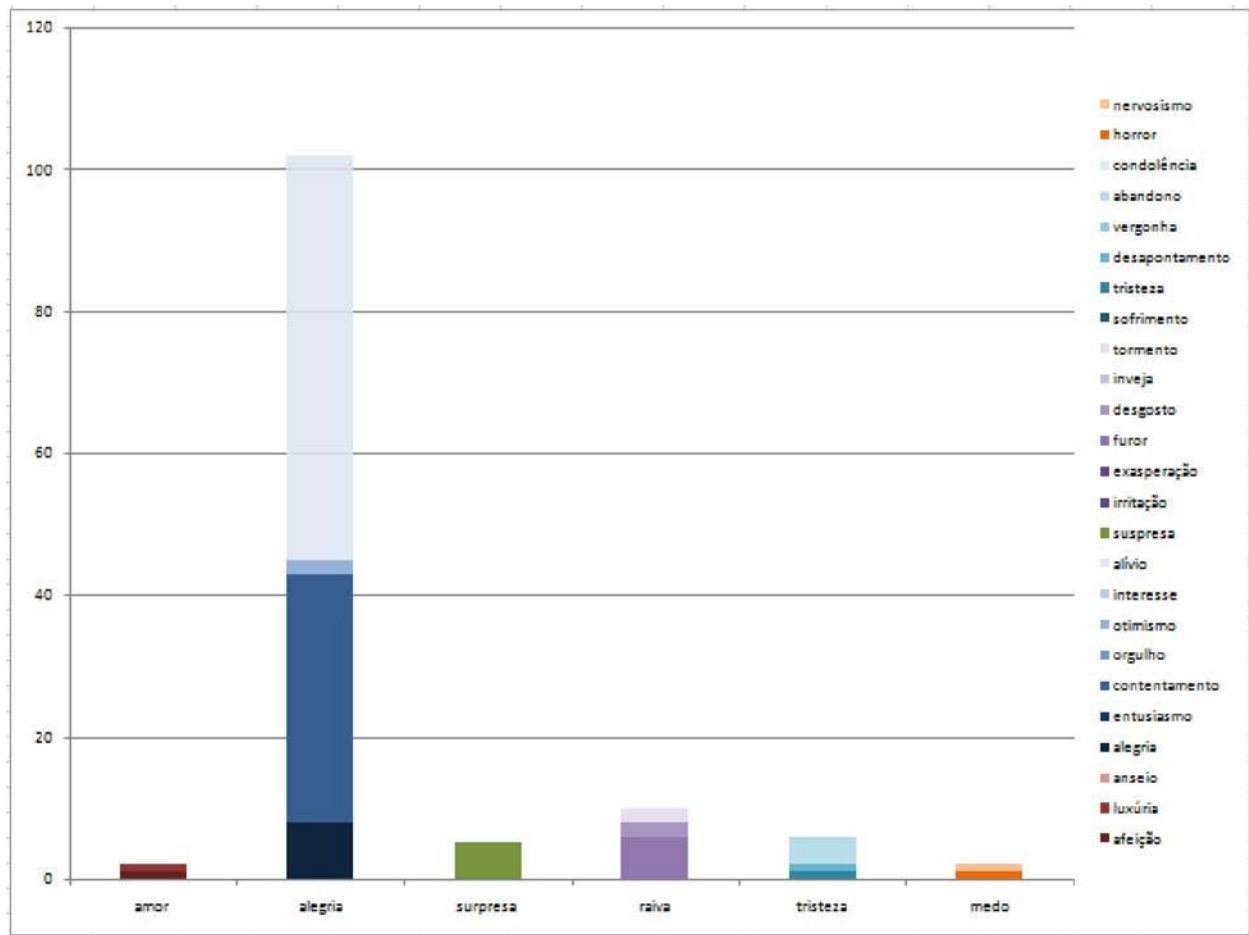

Classificação das Emoções

Cor: CINZA

As frases de senso comum abaixo foram coletadas do Projeto OMCS-Br dos *Templates* recebem uma emoção:

- **Template 7: A cor** (imagem cor) | **me faz sentir** | (EMOCAO)
- **Template 8: Quando estou** (emoção) | **lembro-me da cor** (NOME COR)

As frases de senso comum abaixo foram coletadas do Projeto OMCS-Br e acompanha o perfil da pessoa que entrou com tal frase. O perfil é composto por: sexo, faixa etária, nível de escolaridade, cidade, estado. As partes do perfil que contém a palavra NULL não foram preenchidas pelo usuário durante o cadastro no Site do Projeto OMCS-Br e quando o perfil está como “Sem perfil”, o usuário não cadastrou suas informações durante o cadastramento no site.

Emoção Primária	Emoções Secundárias	Emoções Terciárias
(1) Amor	(1) Afeição	Enamorado: M, 66, 2_completo, São Paulo, SP, 244274
	(0) Luxúria	
	(0) Anseio	
(13) Alegria	(1) Alegria	Um pouco alegre: M, 66, 2_completo, São Paulo, SP, 227021
	(5) Entusiasmo	Delirante: M, 18_29, superior_incompleto, Cascavel, PR, 273554 Energético: M, 66, 2_completo, São Paulo, SP, 230671 M, 66, 2_completo, São Paulo, SP, 204358 Energizado: M, 66, 2_completo, São Paulo, SP, 233091 Muito feliz: M, 66, 2_completo, São Paulo, SP, 233095
	(1) Contentamento	Pacato: █, F, 18_29, superior_incompleto, Santa Bárbara dOeste, SP, 271008
	(0) Orgulho	

	(0) Otimismo	
	(1) Interesse	Formal: M, 66, 2_completo, São Paulo, SP, 277335
	(5) Alívio	Em paz: █, F, 18_29, superior_incompleto, Olímpia, SP, 276314 Místico: M, 66, 2_completo, São Paulo, SP, 255144 M, 66, 2_completo, São Paulo, SP, 267256 M, 66, 2_completo, São Paulo, SP, 255985 Vazio: █, M, 66, 2_completo, São Paulo, SP, 227666
(4) Surpresa	(4) Surpresa	Extasiado: M, 66, 2_completo, São Paulo, SP, 195205 Pensativo: M, 18_29, 2_completo, Santa Isabel, SP, 257944 M, 18_29, superior_incompleto, São Carlos, SP, 264602 █, M, 18_29, superior_incompleto, São Carlos, SP, 215356
(67) Raiva	(15) Irritação	Aborrecido: F, 18_29, superior_incompleto, São José dos Quatro Marcos, MT, 260502 M, 18_29, superior_completo, Vargem Grande do Sul, SP, 193769 M, 66, 2_completo, São Paulo, SP, 272814 M, 66, 2_completo, São Paulo, SP, 197598 M, 18_29, superior_completo, Vargem Grande do Sul, SP, 193794 M, 66, 2_completo, São Paulo, SP, 219565 M, 66, 2_completo, São Paulo, SP, 276695 Entediado: M, 66, 2_completo, São Paulo, SP, 204193 M, 66, 2_completo, São Paulo, SP, 255124 M, 66, 2_completo, São Paulo, SP, 274600 M, 66, 2_completo, São Paulo, SP, 268485 M, 66, 2_completo, São Paulo, SP, 273868 Irritado: M, 66, 2_completo, São Paulo, SP, 258707 M, 66, 2_completo, São Paulo, SP, 204361 M, 66, 2_completo, São Paulo, SP, 195223
	(1) Exasperação	Frustrado: M, 66, 2_completo, São Paulo, SP, 273455

	<p>(6) Furor</p>	<p>Frio: F, 18_29, superior_incompleto, Belo Horizonte, MG, 200904 █, M, 18_29, mestrado, Sertãozinho, SP, 194266</p> <p>Indiferente: M, 66, 2_completo, São Paulo, SP, 244135 M, 66, 2_completo, São Paulo, SP, 272784</p> <p>Com raiva: M, 13_17, superior_completo, São Paulo, SP, 198575</p> <p>Rancoroso: M, 66, 2_completo, São Paulo, SP, 270317</p>
	<p>(21) Desgosto</p>	<p>Apático: M, 66, 2_completo, São Paulo, SP, 276905 F, 30_45, doutorado, São Carlos, SP, 255002 F, 18_29, superior_incompleto, Três de Maio, RS, 257537 M, 66, 2_completo, São Paulo, SP, 218902 █, M, 66, 2_completo, São Paulo, SP, 206900 █, M, 66, 2_completo, São Paulo, SP, 273478 █, M, 66, 2_completo, São Paulo, SP, 275449</p> <p>Com desprezo: M, 66, 2_completo, São Paulo, SP, 273878 M, 66, 2_completo, São Paulo, SP, 274997</p> <p>Completamente apático: F, 30_45, latu_senso, RA I Brasília, DF, 254290 M, 66, 2_completo, São Paulo, SP, 258710 F, 30_45, doutorado, São Carlos, SP, 255010 F, 30_45, superior_completo, São Paulo, SP, 255424 M, 66, 2_completo, São Paulo, SP, 243507 M, 66, 2_completo, São Paulo, SP, 255133 M, 66, 2_completo, São Paulo, SP, 238504 █, M, 66, 2_completo, São Paulo, SP, 230767</p> <p>Indisposto: M, 66, 2_completo, São Paulo, SP, 278191</p> <p>Monótono: F, 18_29, superior_incompleto, Três de Maio, RS, 265572 M, 66, 2_completo, São Paulo, SP, 271793 M, 66, 2_completo, São Paulo, SP, 273176</p>
	<p>(0) Inveja</p>	
	<p>(24)</p>	<p>Atormentado:</p>

	<p>Tormento</p>	<p>M, 18_29, mestrado, São Paulo, SP, 277645 M, 66, 2_completo, São Paulo, SP, 272754</p> <p>Confusa: M, 66, 2_completo, São Paulo, SP, 273896</p> <p>Indeciso: M, 66, 2_completo, São Paulo, SP, 218896 F, 30_45, doutorado, São Carlos, SP, 255013 M, 66, 2_completo, São Paulo, SP, 276444 M, 18_29, superior_incompleto, Cascavel, PR, 274063 M, 18_29, superior_incompleto, Cascavel, PR, 274059 M, 66, 2_completo, São Paulo, SP, 248175 M, 18_29, superior_incompleto, Nossa Senhora do Socorro, SE, 272157</p> <p>Indefinido: F, 30_45, mestrado, Ribeirão Preto, SP, 260394 F, 30_45, doutorado, São Carlos, SP, 254983 M, 66, 2_completo, São Paulo, SP, 254892</p> <p>Intranquilo: █, M, 18_29, superior_incompleto, Passos, MG, 266203 █, M, 18_29, superior_incompleto, Passos, MG, 266202</p> <p>Perdido: M, 66, 2_completo, São Paulo, SP, 275024 M, 66, 2_completo, São Paulo, SP, 276453 █, M, 18_29, superior_incompleto, Passos, MG, 264323</p> <p>Relutante: M, 66, 2_completo, São Paulo, SP, 267254 M, 66, 2_completo, São Paulo, SP, 258135</p> <p>Reticente: M, 66, 2_completo, São Paulo, SP, 241300 M, 66, 2_completo, São Paulo, SP, 277337 M, 66, 2_completo, São Paulo, SP, 273915 M, 66, 2_completo, São Paulo, SP, 230759</p>
	<p>(4) Sofrimento</p>	<p>Agoniado: M, 66, 2_completo, São Paulo, SP, 203148 M, 13_17, superior_completo, São Paulo, SP, 198574 M, 18_29, superior_incompleto, Uberlândia, MG, 198933</p> <p>Angustiado: F, 30_45, latu_senso, RA I Brasília, DF, 254345</p>
	<p>(80) Tristeza</p>	<p>Abatido: F, 30_45, latu_senso, RA I Brasília, DF, 254293 F, 30_45, latu_senso, RA I Brasília, DF, 254253</p>

<p>(120) Tristeza</p>		<p>F, 30_45, latu_senso, RA I Brasília, DF, 254274 M, 13_17, superior_completo, São Paulo, SP, 198572 F, 18_29, superior_completo, Poços de Caldas, MG, 254351 M, 66, 2_completo, São Paulo, SP, 273348 M, 66, 2_completo, São Paulo, SP, 270047</p> <p>Amargurado: F, 30_45, superior_completo, Joinville, SC, 196767 latu_senso, Curitiba, PR, 246573 M, 18_29, superior_incompleto, Cascavel, PR, 274079 F, 18_29, mestrado, São Carlos, SP, 199488 M, 66, 2_completo, São Paulo, SP, 268400 M, 66, 2_completo, São Paulo, SP, 216694 █, M, 46_65, latu_senso, Jundiaí, SP, 246780</p> <p>Chateado: F, 30_45, latu_senso, RA I Brasília, DF, 254331 M, 18_29, 2_completo, São José dos Campos, SP, 263999 M, 66, 2_completo, São Paulo, SP, 273913 M, 66, 2_completo, São Paulo, SP, 195207</p> <p>Com sono: M, 18_29, 2_completo, Santa Isabel, SP, 257982 M, 66, 2_completo, São Paulo, SP, 197904</p> <p>Depressivo: F, 18_29, superior_incompleto, São José dos Quatro Marcos, MT, 265886 M, 18_29, superior_incompleto, Passos, MG, 269650</p> <p>Deprimido: M, 66, 2_completo, São Paulo, SP, 197694 M, 66, 2_completo, São Paulo, SP, 246224 M, 18_29, superior_incompleto, Vitória, ES, 260727 M, 66, 2_completo, São Paulo, SP, 201750 M, 66, 2_completo, São Paulo, SP, 198424 █, M, 66, 2_completo, São Paulo, SP, 227016</p> <p>Desanimado: F, 18_29, superior_completo, Poços de Caldas, MG, 195593 F, 30_45, doutorado, São Carlos, SP, 254997 F, 30_45, latu_senso, RA I Brasília, DF, 254301 M, 66, 2_completo, São Paulo, SP, 225744 M, 66, 2_completo, São Paulo, SP, 218887 M, 66, 2_completo, São Paulo, SP, 233096 M, 66, 2_completo, São Paulo, SP, 245081 M, 66, 2_completo, São Paulo, SP, 233099 M, 66, 2_completo, São Paulo, SP, 238501 M, 66, 2_completo, São Paulo, SP, 250698 █, M, 66, 2_completo, São Paulo, SP, 276689</p>
---------------------------	--	--

Desesperançoso:

M, 66, 2_completo, São Paulo, SP, 268759

Infeliz:

M, 66, 2_completo, São Paulo, SP, 278033

F, 30_45, latu_senso, RA I Brasília, DF, 254252

M, 66, 2_completo, São Paulo, SP, 221377

Meio deprimido:

M, 66, 2_completo, São Paulo, SP, 273866

Melancólico:

M, 46_65, doutorado, Belo Horizonte, MG, 264269

█, F, 18_29, doutorado, São Carlos, SP, 275574

Miserável:

M, 18_29, superior_incompleto, Passos, MG, 269641

Mole:

M, 18_29, 2_completo, São José dos Campos, SP, 261925

Na fossa:

F, 18_29, superior_incompleto, Olímpia, SP, 255745

Para baixo:

M, 30_45, doutorado, null, null, 262908

M, 66, 2_completo, São Paulo, SP, 273908

Sombrio:

M, 18_29, superior_completo, São Paulo, SP, 260712

F, 30_45, latu_senso, RA I Brasília, DF, 254286

M, 66, 2_completo, São Paulo, SP, 273919

Sonolento:

█, M, 46_65, latu_senso, Jundiaí, SP, 246776

Triste:

F, 30_45, doutorado, São Carlos, SP, 255062

latu_senso, Curitiba, PR, 255463

M, 66, 2_completo, São Paulo, SP, 246220

M, 66, 2_completo, São Paulo, SP, 215477

F, 13_17, superior, São Carlos, SP, 198656

M, 66, 2_completo, São Paulo, SP, 273439











█, M, 18_29, mestrado, São Carlos, SP, 197576

█, F, 13_17, superior, São Carlos, SP, 198651

█, F, 18_29, superior_incompleto, São José dos Quatro Marcos, MT, 260937

█, M, 66, 2_completo, São Paulo, SP, 266488

█, M, 18_29, superior_incompleto, Passos, MG, 269208

		<p>  , M, 18_29, superior_incompleto, Passos, MG, 269756  , M, 66, 2_completo, São Paulo, SP, 273408  , M, 66, 2_completo, São Paulo, SP, 274562  , F, 18_29, doutorado, São Carlos, SP, 275572 </p> <p> Tristonho: M, 18_29, superior_incompleto, Passos, MG, 269681 M, 18_29, 2_completo, Santa Isabel, SP, 257959 M, 66, 2_completo, São Paulo, SP, 268512 M, 66, 2_completo, São Paulo, SP, 258131 M, 66, 2_completo, São Paulo, SP, 245567  , M, 66, 2_completo, São Paulo, SP, 245569 </p> <p> Um pouco triste: M, 66, 2_completo, São Paulo, SP, 245078 M, 18_29, 2_completo, Santa Isabel, SP, 257932 M, 66, 2_completo, São Paulo, SP, 268439 M, 66, 2_completo, São Paulo, SP, 246193 </p>
	<p>(9) Desapontamento</p>	<p> Cansado: M, 66, 2_completo, São Paulo, SP, 233092 </p> <p> Com fome:  , M, 66, 2_completo, São Paulo, SP, 215485  , M, 66, 2_completo, São Paulo, SP, 227029  , M, 66, 2_completo, São Paulo, SP, 244131 </p> <p> Consternado: M, 66, 2_completo, São Paulo, SP, 268445 </p> <p> Decepcionado: M, 66, 2_completo, São Paulo, SP, 275453 M, 18_29, superior_incompleto, Cascavel, PR, 275987 </p> <p> Desgastado: M, 66, 2_completo, São Paulo, SP, 276439 </p> <p> Tédio:  , M, 18_29, mestrado, São Carlos, SP, 205788 </p>
	<p>(5) Vergonha</p>	<p> Acabrunhado: M, 18_29, 2_completo, Santa Isabel, SP, 257961 M, 66, 2_completo, São Paulo, SP, 266503 M, 66, 2_completo, São Paulo, SP, 268455 M, 66, 2_completo, São Paulo, SP, 268821  , M, 66, 2_completo, São Paulo, SP, 268406 </p>
	<p>(22)</p>	<p>Adoentado:</p>

	<p>Abandono</p> <p>F, 30_45, latu_senso, RA I Brasília, DF, 254320 F, 18_29, superior_incompleto, Olímpia, SP, 255733 M, 66, 2_completo, São Paulo, SP, 272763 F, 18_29, superior_incompleto, Araraquara, SP, 271402 M, 66, 2_completo, São Paulo, SP, 258951 M, 66, 2_completo, São Paulo, SP, 244270 M, 66, 2_completo, São Paulo, SP, 254157</p> <p>Alheio a tudo: M, 66, 2_completo, São Paulo, SP, 268832 M, 66, 2_completo, São Paulo, SP, 242188 M, 66, 2_completo, São Paulo, SP, 268470 █, M, 66, 2_completo, São Paulo, SP, 273921</p> <p>Alienado: M, 66, 2_completo, São Paulo, SP, 278014 M, 18_29, superior_incompleto, Passos, MG, 266094 M, 66, 2_completo, São Paulo, SP, 270046</p> <p>Inoperante: M, 66, 2_completo, São Paulo, SP, 273910 F, 46_65, superior_completo, Barracão, RS, 262688</p> <p>Inseguro: M, 66, 2_completo, São Paulo, SP, 274556</p> <p>Neutro: F, 30_45, doutorado, São Carlos, SP, 232956 █, M, 66, 2_completo, São Paulo, SP, 267258</p> <p>Nostálgico: M, 66, 2_completo, São Paulo, SP, 207030</p> <p>Sem vontade: █, F, 18_29, superior_incompleto, São José dos Quatro Marcos, MT, 265854</p> <p>Solitário: F, 30_45, latu_senso, RA I Brasília, DF, 254318</p>	
	<p>(0) Simpatia (condolência)</p>	
<p>(15) Medo</p>	<p>(3) Horror</p>	<p>Assustado: F, 18_29, superior_completo, Mirassol, SP, 257855 M, 66, 2_completo, São Paulo, SP, 255990</p> <p>Histórico: M, 66, 2_completo, São Paulo, SP, 268465</p>

	<p>(12) Nervosismo</p>	<p>Apreensivo: M, 66, 2_completo, São Paulo, SP, 270313 █, M, 66, 2_completo, São Paulo, SP, 273517</p> <p>Desgostoso: █, M, 66, 2_completo, São Paulo, SP, 266481</p> <p>Nervoso: F, 18_29, superior_completo, Mirassol, SP, 261278 M, 66, 2_completo, São Paulo, SP, 258708</p> <p>Precavido: M, 66, 2_completo, São Paulo, SP, 276434</p> <p>Preocupado: M, 66, 2_completo, São Paulo, SP, 255977 M, 18_29, 2_completo, Santa Isabel, SP, 257957 F, 13_17, 2_incompleto, Araraquara, SP, 199701 F, 30_45, doutorado, São Carlos, SP, 214514</p> <p>Tenso: M, 66, 2_completo, São Paulo, SP, 258537 F, 30_45, latu_senso, RA I Brasília, DF, 254329</p>
--	-----------------------------------	---

Total: 220 ids

Resumo:

1 – amor = afeição(1), luxúria(0), anseio(0)

13 – alegria = alegria(1), entusiasmo(5), contentamento(1), orgulho(0), otimismo(0), interesse(1), alívio(5)

4 – surpresa = surpresa(4)

67 – raiva = irritação(15), exasperação(1), furor(6), desgosto(21), inveja(0), tormento(24)

120 – tristeza = sofrimento(4), tristeza(80), desapontamento(9), vergonha(5), abandono(22),
condolência(0)

15 – medo = horror(3), nervosismo(12)

Gráfico:

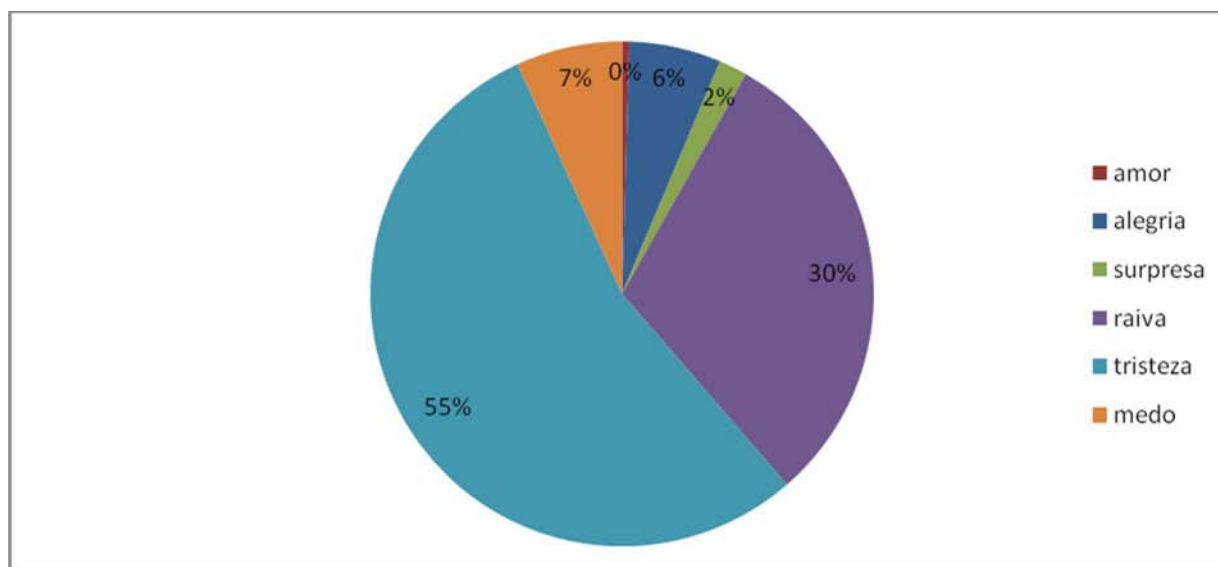

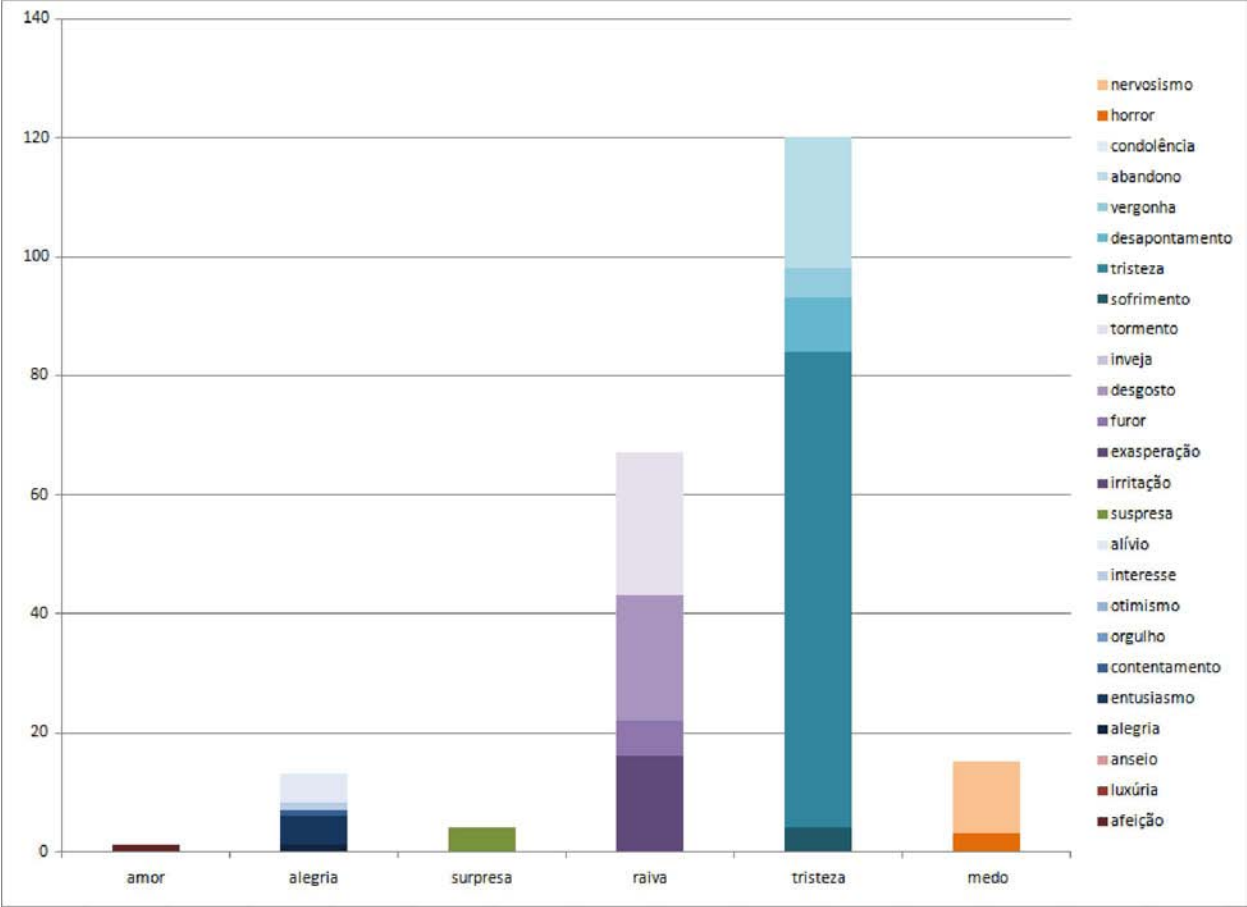





Classificação das Emoções









Cor: LARANJA

As frases de senso comum abaixo foram coletadas do Projeto OMCS-Br dos *Templates* recebem uma emoção:







- **Template 7: A cor** (imagem cor) | **me faz sentir** | (EMOCAO)
- **Template 8: Quando estou** (emoção) | **lembro-me da cor** (NOME COR)





















As frases de senso comum abaixo foram coletadas do Projeto OMCS-Br e acompanha o perfil da pessoa que entrou com tal frase. O perfil é composto por: sexo, faixa etária, nível de escolaridade, cidade, estado. As partes do perfil que contém a palavra NULL não foram preenchidas pelo usuário durante o cadastro no Site do Projeto OMCS-Br e quando o perfil está como “Sem perfil”, o usuário não cadastrou suas informações durante o cadastramento no site.







Emoção Primária	Emoções Secundárias	Emoções Terciárias
(2) Amor	(0) Afeição	
	(0) Luxúria	
	(2) Anseio	Quente: M, 18_29, superior_incompleto, Passos, MG, 261388  , M, 18_29, mestrado, Paraíso do Tocantins, TO, 195161
(50) Alegria	(18) Alegria	Alegre: M, 18_29, superior_incompleto, Passos, MG, 269670 F, 18_29, superior_incompleto, São Carlos, SP, 195264 F, 18_29, superior_completo, Santa Bárbara dOeste, SP, 197797 M, 18_29, superior_incompleto, Passos, MG, 269648 F, 30_45, doutorado, São Carlos, SP, 269895  , M, 66, 2_completo, São Paulo, SP, 227032  , M, 18_29, superior_incompleto, Cascavel, PR, 274976  , M, 18_29, superior_incompleto, Cascavel, PR, 276094  , M, 18_29, superior_incompleto, Cascavel, PR, 276101 Alegre mas não muito: F, 18_29, superior_incompleto, São José dos Quatro Marcos, MT, 262421 Bem disposto: M, 18_29, superior_incompleto, Cascavel, PR, 274067 Eloqüente:

		<p>F, 18_29, superior_incompleto, São Paulo, SP, 257905</p> <p>Eufórico:  , M, 66, 2_completo, São Paulo, SP, 227661</p> <p>Feliz:  , F, 18_29, superior_completo, Poços de Caldas, MG, 195598</p> <p>Infantil:  , M, 18_29, superior_incompleto, Passos, MG, 266964</p> <p>Muito bem:  , F, 46_65, superior_completo, Barracão, RS, 262713</p> <p>Um pouco alegre:  , M, 66, 2_completo, São Paulo, SP, 272812</p> <p>Vivaz:  , M, 66, 2_completo, São Paulo, SP, 272775</p>
	<p>(13) Entusiasmo</p>	<p>Agitado: M, 18_29, mestrado, Paraíso do Tocantins, TO, 195175</p> <p>Animado: M, 18_29, superior_incompleto, Passos, MG, 204907 M, 18_29, superior_incompleto, Cascavel, PR, 273498</p> <p>Energético: F, 30_45, latu_senso, RA I Brasília, DF, 254337</p> <p>Energizado: M, 18_29, superior_incompleto, Passos, MG, 261434  , M, 18_29, superior_incompleto, São Carlos, SP, 215358</p> <p>Entusiasmado: F, 18_29, superior_completo, Santa Bárbara dOeste, SP, 194851 M, 18_29, superior_incompleto, 0, PR, 199847</p> <p>Estimulado:  , M, 18_29, superior_incompleto, Passos, MG, 265981</p> <p>Ligado:  , M, 66, 2_completo, São Paulo, SP, 273889</p> <p>Ligadão: M, 18_29, superior_incompleto, Passos, MG, 264326</p> <p>Operante:</p>

		F, 30_45, latu_senso, RA I Brasília, DF, 254334 Vibrante: M, 18_29, superior_completo, Bauru, SP, 246644
	(7) Contentamento	Bem com a vida: M, 13_17, superior_completo, São Paulo, SP, 198579 Bem: F, 30_45, latu_senso, RA I Brasília, DF, 254248 M, 18_29, superior_incompleto, Cascavel, PR, 274081 ■, M, 66, 2_completo, São Paulo, SP, 203147 De bem com a vida: F, 30_45, doutorado, São Carlos, SP, 214511 Tranqüilo: ■, M, 18_29, mestrado, Paraíso do Tocantins, TO, 195172 ■, M, 18_29, superior_incompleto, Passos, MG, 204904
	(0) Orgulho	
	(2) Otimismo	Esperançoso: M, 18_29, superior_incompleto, Araçatuba, SP, 255491 Forte: ■ me faz sentir forte, M, 66, 2_completo, São Paulo, SP, 271796
	(5) Interesse	Atento: F, 30_45, latu_senso, RA I Brasília, DF, 254306 F, 30_45, latu_senso, RA I Brasília, DF, 254335 F, 30_45, latu_senso, RA I Brasília, DF, 254343 Curioso: M, 66, 2_completo, São Paulo, SP, 258933 Prestativo: F, 30_45, latu_senso, RA I Brasília, DF, 254307
	(5) Alívio	Calmo: M, 66, 2_completo, São Paulo, SP, 204192 latu_senso, Curitiba, PR, 255458 Descansado: M, 66, 2_completo, São Paulo, SP, 255991 Na Terra: ■, F, 18_29, superior_incompleto, Belo Horizonte, MG, 200901 Suave:

		M, 66, 2_completo, São Paulo, SP, 229628
(3) Surpresa	(3) Surpresa	<p>Extasiado: M, 18_29, superior_incompleto, 0, PR, 199855</p> <p>Limpo:  , M, 18_29, superior_incompleto, Passos, MG, 266189</p> <p>Surpreso: M, 66, 2_completo, São Paulo, SP, 268430</p>
(16) Raiva	(8) Irritação	<p>Inquieto: M, 66, 2_completo, São Paulo, SP, 197910 M, 66, 2_completo, São Paulo, SP, 216696 F, 18_29, superior_incompleto, Araraquara, SP, 271403 M, 18_29, superior_incompleto, Cascavel, PR, 273462 M, 66, 2_completo, São Paulo, SP, 236800 M, 66, 2_completo, São Paulo, SP, 197914 M, 66, 2_completo, São Paulo, SP, 230757</p> <p>Temperamental: F, 46_65, mestrado, Curitiba, PR, 247513</p>
	(0) Exasperação	
	(0) Furor	
	(4) Desgosto	<p>Apático:  , M, 66, 2_completo, São Paulo, SP, 213637  , M, 66, 2_completo, São Paulo, SP, 236798  , M, 66, 2_completo, São Paulo, SP, 268436</p> <p>Um pouco apático:  , M, 66, 2_completo, São Paulo, SP, 276914</p>
	(2) Inveja	<p>Com inveja: M, 30_45, doutorado, null, null, 262903</p> <p>Enciumado: M, 66, 2_completo, São Paulo, SP, 273472</p>
	(2) Tormento	<p>Indeciso: M, 18_29, superior_incompleto, Passos, MG, 269757  , M, 18_29, mestrado, São Carlos, SP, 205789</p>
(0) Tristeza	(1) Sofrimento	<p>Angustiado:  , M, 66, 2_completo, São Paulo, SP, 241709</p>

	<p>(21) Tristeza</p>	<p>Amargurado: F, 18_29, superior_completo, Poços de Caldas, MG, 195603</p> <p>Com fome: M, 18_29, superior_incompleto, Passos, MG, 269671  , F, 18_29, superior_completo, Santa Bárbara dOeste, SP, 194894  , M, 66, 2_completo, São Paulo, SP, 195951  , M, 66, 2_completo, São Paulo, SP, 196104  , M, 66, 2_completo, São Paulo, SP, 196114  , M, 66, 2_completo, São Paulo, SP, 197588  , M, 66, 2_completo, São Paulo, SP, 198429  , M, 66, 2_completo, São Paulo, SP, 205847  , M, 66, 2_completo, São Paulo, SP, 209185  , M, 66, 2_completo, São Paulo, SP, 215480  , M, 66, 2_completo, São Paulo, SP, 216686  , M, 66, 2_completo, São Paulo, SP, 227660  , M, 66, 2_completo, São Paulo, SP, 268844  , M, 18_29, superior_incompleto, Passos, MG, 269739  , M, 66, 2_completo, São Paulo, SP, 272422  , M, 66, 2_completo, São Paulo, SP, 273265</p> <p>Fraco:  me faz sentir fraco, M, 18_29, superior_incompleto, Cascavel, PR, 273424</p> <p>Mole: F, 30_45, mestrado, null, null, 253557</p> <p>Triste:  , M, 66, 2_completo, São Paulo, SP, 227538  , F, 18_29, superior_incompleto, São José dos Quatro Marcos, MT, 267220</p>
	<p>(1) Desapontamento</p>	<p>Tédio:  , M, 18_29, superior_incompleto, Cascavel, PR, 272556</p>
	<p>(1) Vergonha</p>	<p>Envergonhado: M, 18_29, 2_completo, São José dos Campos, SP, 263998</p>
	<p>(5) Abandono</p>	<p>Com boa memória:  , M, 18_29, superior_incompleto, Passos, MG, 269683</p>

		<p>Neutro:  , M, 18_29, superior_incompleto, São Paulo, SP, 201000  , M, 66, 2_completo, São Paulo, SP, 245988  , M, 66, 2_completo, São Paulo, SP, 268417  , M, 66, 2_completo, São Paulo, SP, 273912</p>
	(1) Simpatia (condolência)	<p>Humano: M, 18_29, superior_incompleto, Cascavel, PR, 273483  , F, 18_29, superior_incompleto, Araraquara, SP, 271491</p>
(2) Medo	(0) Horror	
	(2) Nervosismo	<p>Pálido:  , M, 18_29, superior_incompleto, Cascavel, PR, 273422</p> <p>Precavido: M, 66, 2_completo, São Paulo, SP, 272443</p>

Total: 103 ids

Resumo:

2 – amor = afeição(0), luxuria(0), anseio(2)

50 – alegria = alegria(18), entusiasmo(13), contentamento(7), orgulho(0), otimismo(2), interesse(5), alívio(5)

3 – surpresa = surpresa(3)

16 – raiva = irritação(8), exasperação(0), furor(0), desgosto(4), inveja(2), tormento(2)

30 – tristeza = sofrimento(1), tristeza(21), desapontamento(1), vergonha(1), abandono(5), condolência(1)

2 – medo = horror(0), nervosismo(2)

Gráfico:

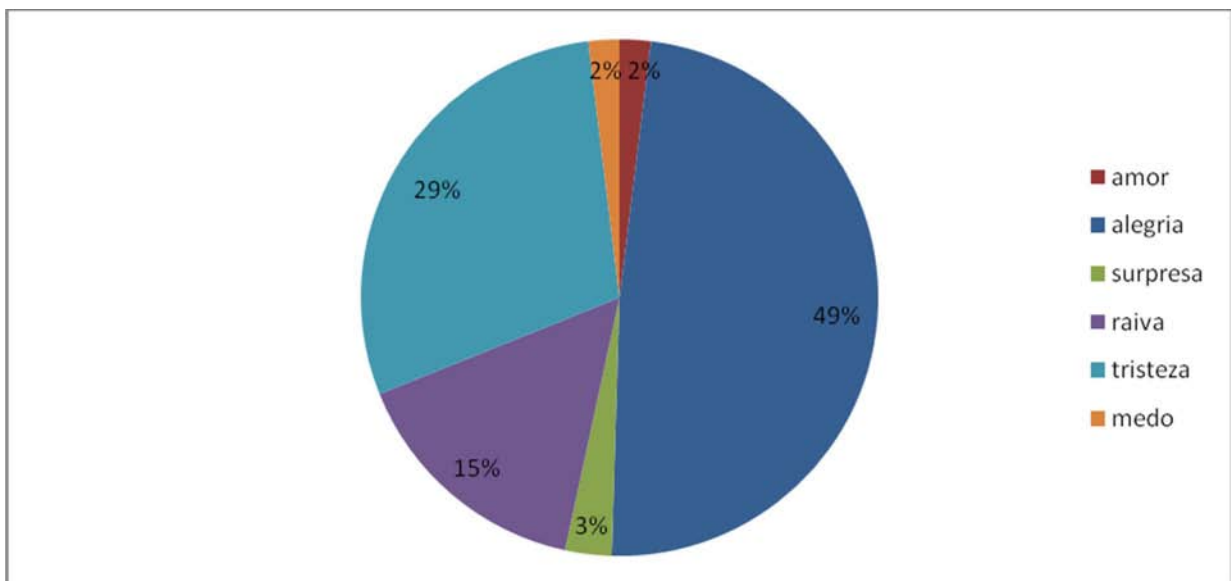

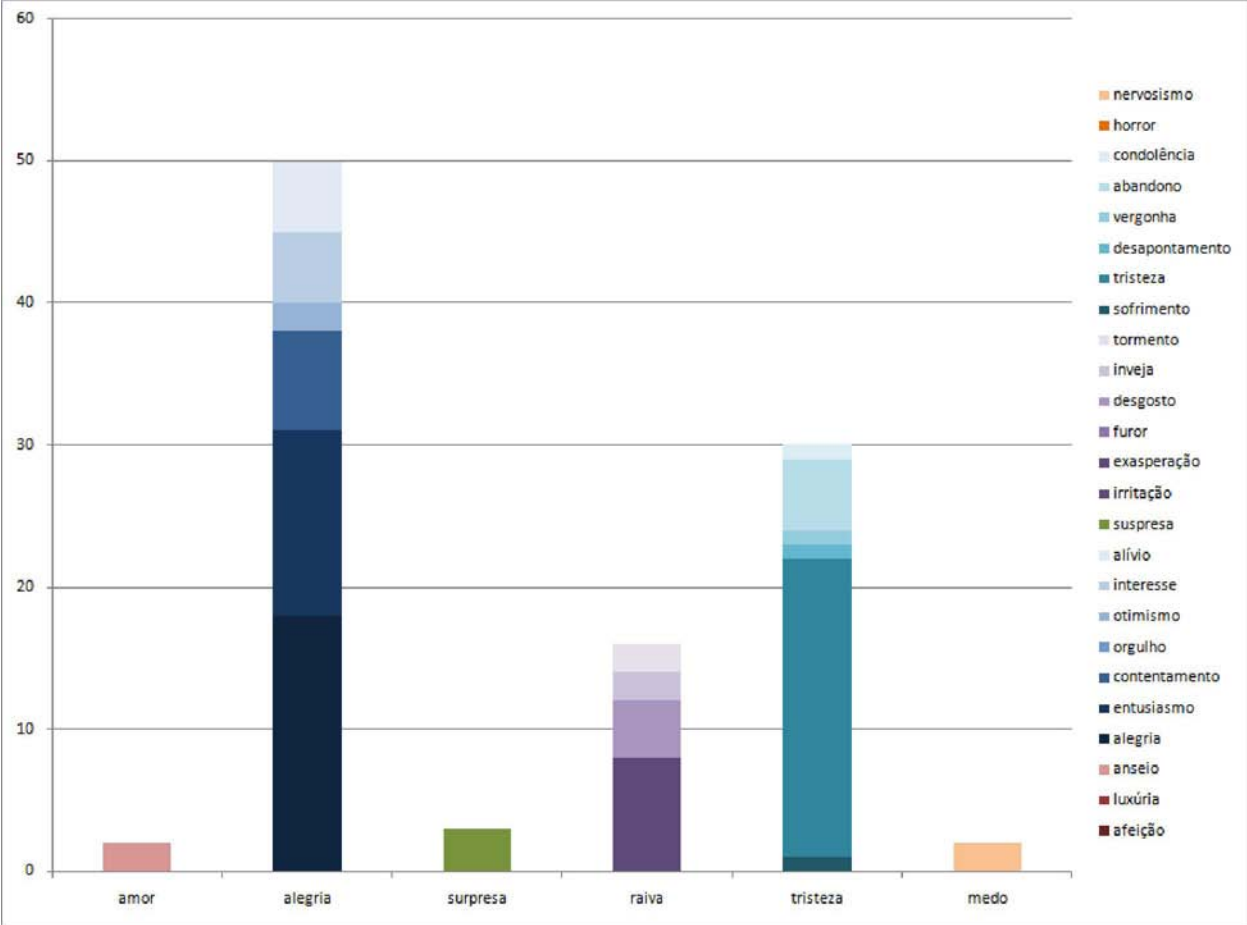

Classificação das Emoções

Cor: MARROM















As frases de senso comum abaixo foram coletadas do Projeto OMCS-Br dos *Templates* recebem uma emoção:

- **Template 7: A cor** (imagem cor) | **me faz sentir** | (EMOCAO)
- **Template 8: Quando estou** (emoção) | **lembro-me da cor** (NOME COR)

As frases de senso comum abaixo foram coletadas do Projeto OMCS-Br e acompanha o perfil da pessoa que entrou com tal frase. O perfil é composto por: sexo, faixa etária, nível de escolaridade, cidade, estado. As partes do perfil que contém a palavra NULL não foram preenchidas pelo usuário durante o cadastro no Site do Projeto OMCS-Br e quando o perfil está como “Sem perfil”, o usuário não cadastrou suas informações durante o cadastramento no site.

Emoção Primária	Emoções Secundárias	Emoções Terciárias
(3) Amor	(0) Afeição	
	(2) Luxúria	Elegante: M, 66, 2_completo, São Paulo, SP, 209182 M, 66, 2_completo, São Paulo, SP, 205851
	(1) Anseio	Com desejo: ■, M, 18_29, mestrado, São Paulo, SP, 277670
() Alegria	(1) Alegria	Alegre: ■, M, 66, 2_completo, São Paulo, SP, 230621
	(0) Entusiasmo	
	(3) Contentamento	Bem: M, 66, 2_completo, São Paulo, SP, 242776 ■, M, 66, 2_completo, São Paulo, SP, 197537 Satisfeito: ■, M, 66, 2_completo, São Paulo, SP, 270050
	(0) Orgulho	
	(2) Otimismo	Confiante: M, 66, 2_completo, São Paulo, SP, 198438

		Forte: M, 66, 2_completo, São Paulo, SP, 203139
	(0) Interesse	
	(4) Alívio	Em contato com a terra: M, 18_29, superior_incompleto, Passos, MG, 269663 F, 18_29, superior_incompleto, São José dos Quatro Marcos, MT, 265631 M, 30_45, doutorado, Bauru, SP, 263544 █, F, 46_65, superior_completo, Barracão, RS, 262709
(2) Surpresa	(2) Surpresa	Extasiado: latu_senso, Curitiba, PR, 255451 Pensativo: M, 66, 2_completo, São Paulo, SP, 258219
(25) Raiva	(7) Irritação	Aborrecido: F, 18_29, superior_incompleto, Olímpia, SP, 255760 M, 46_65, mestrado, São Paulo, SP, 226916 Entediado: █, F, 18_29, mestrado, São Carlos, SP, 199487 Estranho: █, F, 18_29, superior_incompleto, Araraquara, SP, 271399 Mal humorado: F, 18_29, superior_incompleto, São José dos Quatro Marcos, MT, 265645 F, 18_29, superior_incompleto, Araraquara, SP, 271484 Rabugento: M, 18_29, superior_incompleto, Passos, MG, 266005
	(1) Exasperação	Frustrado: F, 18_29, superior_incompleto, Santa Bárbara dOeste, SP, 270994
	(4) Furor	Com raiva: █, M, 18_29, mestrado, São Carlos, SP, 205784 Indiferente: M, 18_29, superior_completo, São Paulo, SP, 271103 F, 18_29, superior_incompleto, Olímpia, SP, 255737 Raivoso: █ me faz sentir raivoso, M, 66, 2_completo, São Paulo, SP, 273459
	(7) Desgosto	Apático: █, M, 66, 2_completo, São Paulo, SP, 218898

		<p> , F, 18_29, superior_incompleto, São José dos Quatro Marcos, MT, 260916</p> <p> , F, 18_29, superior_incompleto, São José dos Quatro Marcos, MT, 262491</p> <p> , M, 66, 2_completo, São Paulo, SP, 272786</p> <p> , M, 66, 2_completo, São Paulo, SP, 268487</p> <p>Monótono:  , F, 18_29, superior_incompleto, Santa Bárbara dOeste, SP, 261935</p> <p>Sujo: M, 18_29, superior_incompleto, Cascavel, PR, 273546</p>
	(0) Inveja	
	(6) Tormento	<p>Indeciso: M, 66, 2_completo, São Paulo, SP, 268601 M, 46_65, doutorado, Belo Horizonte, MG, 264268</p> <p>Perdido:  , F, 18_29, superior_incompleto, Santa Bárbara dOeste, SP, 270995</p> <p>Relutante: F, 46_65, mestrado, Curitiba, PR, 247511  , M, 66, 2_completo, São Paulo, SP, 236804</p> <p>Reticente: M, 66, 2_completo, São Paulo, SP, 258928</p>
	(1) Sofrimento	<p>Agoniado: F, 18_29, superior_completo, Poços de Caldas, MG, 195595</p>
(0) Tristeza	(37) Tristeza	<p>Com fome: M, 66, 2_completo, São Paulo, SP, 213645 M, 66, 2_completo, São Paulo, SP, 278015  , M, 66, 2_completo, São Paulo, SP, 197596  , M, 66, 2_completo, São Paulo, SP, 200347  , M, 66, 2_completo, São Paulo, SP, 209192  , M, 66, 2_completo, São Paulo, SP, 218894  , M, 66, 2_completo, São Paulo, SP, 252981  , F, 18_29, superior_incompleto, São José dos Quatro Marcos, MT, 262451  , M, 66, 2_completo, São Paulo, SP, 266322  , M, 66, 2_completo, São Paulo, SP, 268451</p>

 , M, 66, 2_completo, São Paulo, SP, 268590

 , M, 66, 2_completo, São Paulo, SP, 268835

 , M, 66, 2_completo, São Paulo, SP, 270308

 , M, 66, 2_completo, São Paulo, SP, 272419

 , M, 66, 2_completo, São Paulo, SP, 272762

 , M, 66, 2_completo, São Paulo, SP, 273253

 , M, 66, 2_completo, São Paulo, SP, 199007

 , M, 66, 2_completo, São Paulo, SP, 271784

Deprimido:

Sem perfil, 255899

Desanimado:

M, 66, 2_completo, São Paulo, SP, 272780

 , F, 18_29, superior_completo, Santa Bárbara dOeste, SP, 197812

Faminto:

 , M, 66, 2_completo, São Paulo, SP, 241710

Infeliz:

F, 13_17, superior, São Carlos, SP, 198652

Na fossa:

F, 18_29, superior_incompleto, Três de Maio, RS, 257303

M, 18_29, 2_completo, Santa Isabel, SP, 257972

Triste:

 , M, 66, 2_completo, São Paulo, SP, 197900

 , M, 66, 2_completo, São Paulo, SP, 201749

 , M, 18_29, mestrado, São Carlos, SP, 205773

 , F, 30_45, doutorado, São Carlos, SP, 232958

 , M, 66, 2_completo, São Paulo, SP, 251611

 , M, 18_29, superior_completo, São Paulo, SP, 260697

 , F, 18_29, superior_incompleto, São José dos Quatro Marcos, MT, 266029

 , M, 66, 2_completo, São Paulo, SP, 268850

 , M, 66, 2_completo, São Paulo, SP, 272440

Um pouco triste:

M, 18_29, superior_completo, Niterói, RJ, 256161

M, 66, 2_completo, São Paulo, SP, 272450

 , M, 66, 2_completo, São Paulo, SP, 197538

	(4) Desapontamento	<p>Cansado: M, 66, 2_completo, São Paulo, SP, 273651 F, 18_29, superior_incompleto, São José dos Quatro Marcos, MT, 257724</p> <p>Decepcionado: ■, F, 18_29, superior_incompleto, Três de Maio, RS, 265565</p> <p>Desapontado: M, 66, 2_completo, São Paulo, SP, 273198</p>
	(2) Vergonha	<p>Acabrunhado: F, 18_29, superior_incompleto, Santa Bárbara dOeste, SP, 271003 ■, M, 66, 2_completo, São Paulo, SP, 273873</p>
	(9) Abandono	<p>Inoperante: F, 18_29, superior_incompleto, Três de Maio, RS, 257538</p> <p>Inseguro: F, 30_45, doutorado, Pelotas, RS, 277487 ■, F, 18_29, superior_incompleto, Santa Bárbara dOeste, SP, 270960</p> <p>Introspectivo: F, 18_29, superior_incompleto, Olímpia, SP, 276322</p> <p>Neutro: ■, M, 66, 2_completo, São Paulo, SP, 230669 ■, M, 66, 2_completo, São Paulo, SP, 270036</p> <p>Nostálgico: M, 18_29, superior_incompleto, Vitória, ES, 260865 ■, M, 18_29, superior_incompleto, Vitória, ES, 260869</p> <p>Parado: M, 66, 2_completo, São Paulo, SP, 267600</p>
	(1) Simpatia (condolência)	<p>Humano: ■, F, 30_45, mestrado, null, null, 253559</p>
(5) Medo	(1) Horror	<p>Em alerta: ■, M, 66, 2_completo, São Paulo, SP, 227658</p>
	(4) Nervosismo	<p>Precavido: ■, M, 66, 2_completo, São Paulo, SP, 205849</p> <p>Preocupado: ■, F, 18_29, superior_incompleto, Santa Bárbara dOeste, SP, 270969</p>

		Tenso: F, 18_29, superior_incompleto, Olímpia, SP, 276315 M, 66, 2_completo, São Paulo, SP, 255135
--	--	---

Total: 99 ids

Resumo:

3 – amor = afeição(0), luxuria(2), anseio(1)

10 – alegria = alegria(1), entusiasmo(0), contentamento(3), orgulho(0), otimismo(2), interesse(0), alívio(4)

2 – surpresa = surpresa(2)

25 – raiva = irritação(7), exasperação(1), furor(4), desgosto(7), inveja(0), tormento(6)

54 – tristeza = sofrimento(1), tristeza(37), desapontamento(4), vergonha(2), abandono(9), condolência(1)

5 – medo = horror(1), nervosismo(4)

Gráfico:

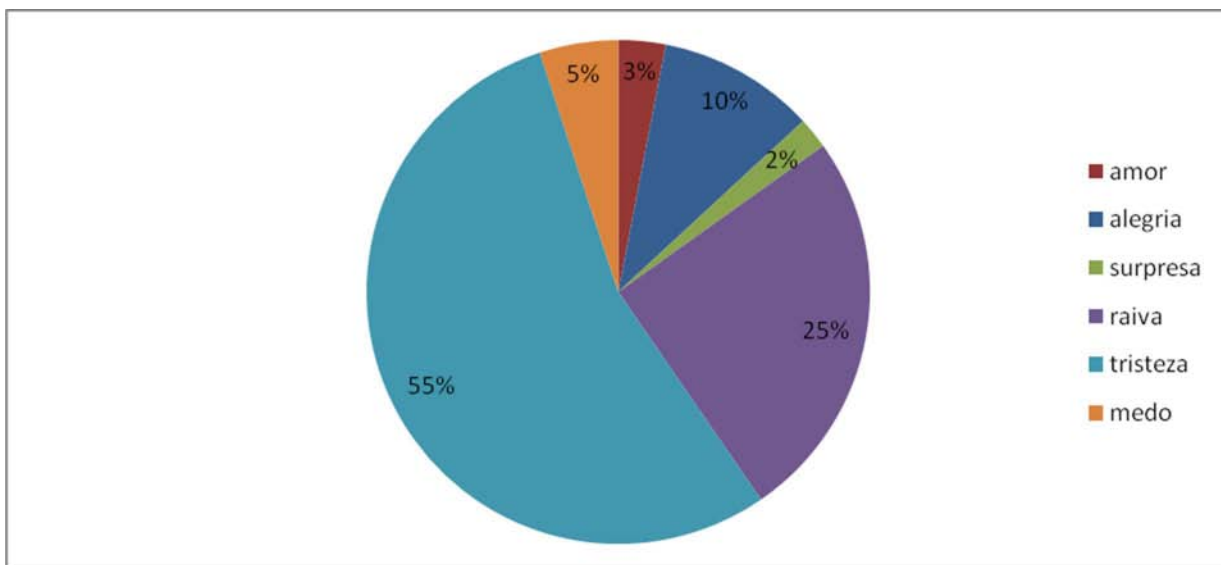

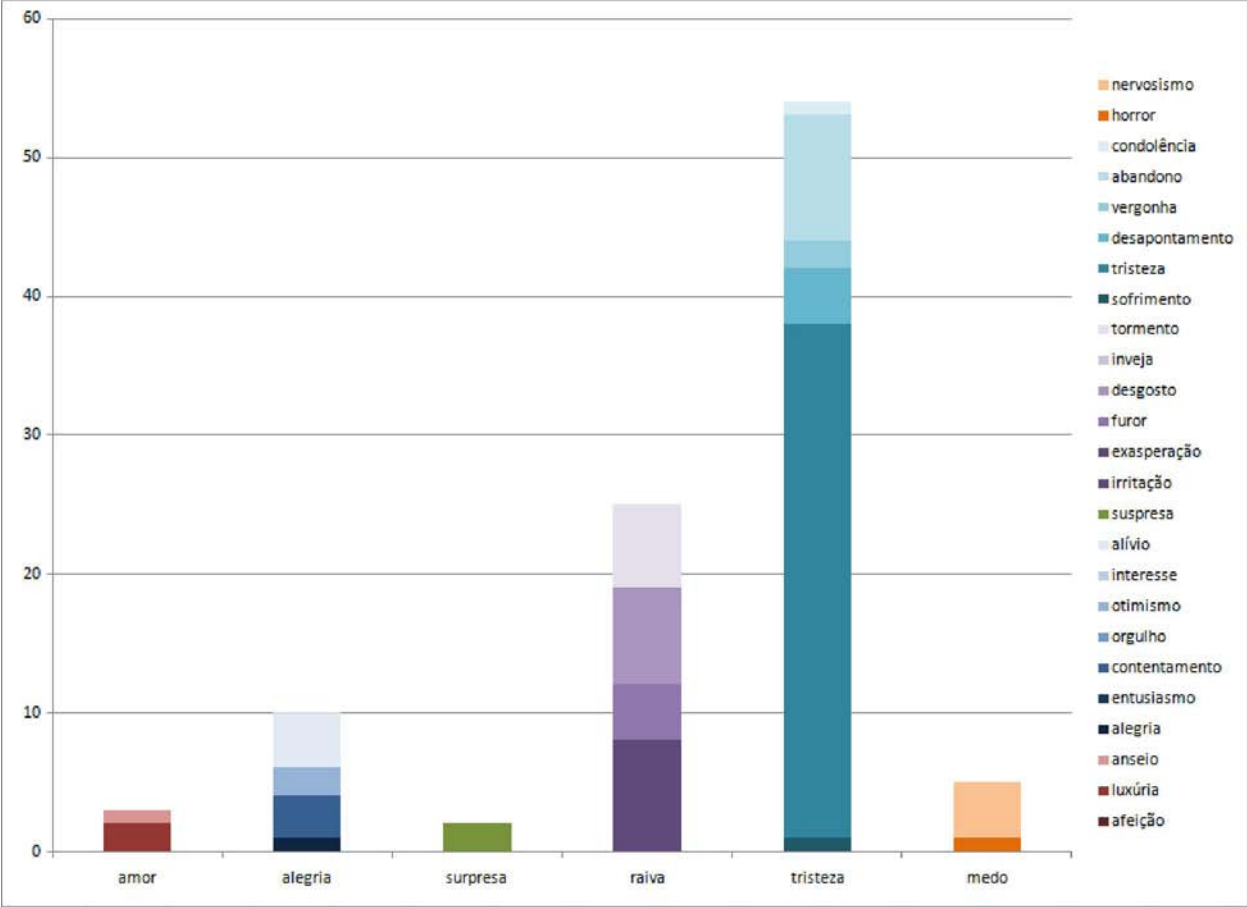

Classificação das Emoções

Cor: PRETO

As frases de senso comum abaixo foram coletadas do Projeto OMCS-Br dos *Templates* recebem uma emoção:

- **Template 7: A cor** (imagem cor) | **me faz sentir** | (EMOCAO)
- **Template 8: Quando estou** (emoção)| **lembro-me da cor** (NOME COR)

As frases de senso comum abaixo foram coletadas do Projeto OMCS-Br e acompanha o perfil da pessoa que entrou com tal frase. O perfil é composto por: sexo, faixa etária, nível de escolaridade, cidade, estado. As partes do perfil que contém a palavra NULL não foram preenchidas pelo usuário durante o cadastro no Site do Projeto OMCS-Br e quando o perfil está como “Sem perfil”, o usuário não cadastrou suas informações durante o cadastramento no site.

Emoção Primária	Emoções Secundárias	Emoções Terciárias
() Amor	(0) Afeição	
	(2) Luxúria	Apaixonado: M, 30_45, mestrado, São Paulo, SP, 200255 Elegante: M, 18_29, superior_completo, São Paulo, SP, 271094
	(0) Anseio	
() Alegria	(1) Alegria	Feliz demais: M, 30_45, mestrado, São Paulo, SP, 200253
	(1) Entusiasmo	Aagitado: M, 30_45, mestrado, São Paulo, SP, 200257
	(0) Contentamento	
	(0) Orgulho	
	(2) Otimismo	Confiante: F, 30_45, doutorado, São Carlos, SP, 255059 Forte: M, 18_29, superior_incompleto, São Carlos, SP, 253305

	(5) Interesse	<p>Formal: F, 18_29, superior_incompleto, São José dos Quatro Marcos, MT, 265638 M, 18_29, superior_incompleto, Passos, MG, 269200 M, 46_65, mestrado, Araçatuba, SP, 254173 M, 18_29, doutorado, São Carlos, SP, 262630</p> <p>Sério: F, 30_45, doutorado, São Carlos, SP, 269897</p>
	(4) Alívio	<p>Calm: M, 30_45, mestrado, São Paulo, SP, 200260</p> <p>Místico: M, 66, 2_completo, São Paulo, SP, 205852</p> <p>Sereno: M, 30_45, mestrado, São Paulo, SP, 200252</p> <p>Vazio: M, 66, 2_completo, São Paulo, SP, 258885</p>
(0) Surpresa	(0) Surpresa	
() Raiva	(5) Irritação	<p>Aborrecido: M, 13_17, superior_completo, São Paulo, SP, 198571 M, 18_29, superior_completo, Vargem Grande do Sul, SP, 193811</p> <p>Irritado: F, 18_29, superior_completo, Poços de Caldas, MG, 195622 M, 66, 2_completo, São Paulo, SP, 216691 M, 18_29, superior_completo, São Paulo, SP, 271115</p>
	(0) Exasperação	
	(10) Furor	<p>Afrontado: M, 30_45, mestrado, São Paulo, SP, 200258 M, 66, 2_completo, São Paulo, SP, 275023 M, 66, 2_completo, São Paulo, SP, 200351</p> <p>Agressivo: M, 66, 2_completo, São Paulo, SP, 196100</p> <p>Com raiva: M, 18_29, superior_completo, São Paulo, SP, 271116 M, 18_29, superior_completo, São Paulo, SP, 271108 F, 18_29, superior_incompleto, São Carlos, SP, 195275</p> <p>Mau:</p>

		F, 30_45, doutorado, São Carlos, SP, 269893 Rancoroso: M, 66, 2_completo, São Paulo, SP, 273900 M, 66, 2_completo, São Paulo, SP, 273899
	(7) Desgosto	Completamente apático: M, 66, 2_completo, São Paulo, SP, 245080 Indisposto: M, 66, 2_completo, São Paulo, SP, 267245 M, 18_29, superior_incompleto, São Carlos, SP, 271360 M, 66, 2_completo, São Paulo, SP, 267246 Nojento: M, 66, 2_completo, São Paulo, SP, 267263 M, 66, 2_completo, São Paulo, SP, 268756 Sujo: M, 66, 2_completo, São Paulo, SP, 273725
	(0) Inveja	
	(2) Tormento	Relutante: F, 18_29, superior_completo, Poços de Caldas, MG, 250822 Reticente: F, 30_45, doutorado, Pelotas, RS, 277486
(0) Tristeza	(7) Sofrimento	Agoniado: F, 18_29, 2_incompleto, São Carlos, SP, 257716 M, 66, 2_completo, São Paulo, SP, 278192 F, 18_29, superior_incompleto, Três de Maio, RS, 257539 M, 66, 2_completo, São Paulo, SP, 252439 Angustiado: F, 18_29, superior_incompleto, Três de Maio, RS, 257529 F, 30_45, doutorado, Pelotas, RS, 277463 M, 66, 2_completo, São Paulo, SP, 246196
	(54) Tristeza	Abatido: M, 18_29, mestrado, São Carlos, SP, 193067 Amargurado: M, 66, 2_completo, São Paulo, SP, 227031 M, 18_29, mestrado, São Carlos, SP, 205787 M, 66, 2_completo, São Paulo, SP, 229626 F, 18_29, superior_completo, Santa Bárbara dOeste, SP, 197802

		<p>F, 18_29, superior_completo, Poços de Caldas, MG, 195600</p> <p>Chateado: F, 18_29, superior_completo, Santa Bárbara dOeste, SP, 197813 F, 30_45, superior_completo, Joinville, SC, 196771</p> <p>Com sono: M, 18_29, 2_completo, Santa Isabel, SP, 257947</p> <p>De luto: M, 18_29, doutorado, São Carlos, SP, 262643</p> <p>Depressivo: M, 18_29, superior_incompleto, Cascavel, PR, 273420</p> <p>Deprimido: M, 66, 2_completo, São Paulo, SP, 236789 F, 18_29, superior_incompleto, Três de Maio, RS, 257315 latu_senso, Curitiba, PR, 255445 M, 66, 2_completo, São Paulo, SP, 258927 M, 18_29, mestrado, São Carlos, SP, 205790 M, 66, 2_completo, São Paulo, SP, 227015 M, 66, 2_completo, São Paulo, SP, 219572 M, 66, 2_completo, São Paulo, SP, 200262 M, 66, 2_completo, São Paulo, SP, 200256 M, 18_29, 2_completo, São José dos Campos, SP, 261939</p> <p>Desanimado: M, 66, 2_completo, São Paulo, SP, 258222 F, 30_45, superior_completo, Joinville, SC, 196777 M, 30_45, mestrado, São Paulo, SP, 200254 M, 46_65, latu_senso, Jundiaí, SP, 246779</p> <p>Desesperado: M, 66, 2_completo, São Paulo, SP, 266741</p> <p>Infeliz: F, 18_29, superior_incompleto, São José dos Quatro Marcos, MT, 265624 M, 66, 2_completo, São Paulo, SP, 221376 M, 66, 2_completo, São Paulo, SP, 199004 M, 66, 2_completo, São Paulo, SP, 197545 M, 66, 2_completo, São Paulo, SP, 195204 M, 18_29, superior_incompleto, São Paulo, SP, 194503 F, 18_29, superior_completo, Santa Bárbara dOeste, SP, 197814 F, 18_29, superior_incompleto, Três de Maio, RS, 257532 M, 66, 2_completo, São Paulo, SP, 245571 F, 30_45, mestrado, null, null, 253565 M, 18_29, superior_incompleto, Passos, MG, 261392</p> <p>Meio deprimido: F, 30_45, superior_completo, Joinville, SC, 255540</p>
--	--	--

		<p>Na fossa: F, 18_29, 2_incompleto, São Carlos, SP, 257709 F, 30_45, latu_senso, RA I Brasília, DF, 254291 M, 46_65, mestrado, Araçatuba, SP, 254172 █, M, 66, 2_completo, São Paulo, SP, 242184</p> <p>Para baixo: M, 18_29, superior_incompleto, Passos, MG, 264296 latu_senso, Curitiba, PR, 246569</p> <p>Sem prazer: M, 30_45, doutorado, Bauru, SP, 263538</p> <p>Sombrio: F, 18_29, latu_senso, Socorro, SP, 255179 M, 18_29, superior_incompleto, Passos, MG, 265954</p> <p>Sonolento: M, 18_29, 2_completo, Santa Isabel, SP, 257935 █, M, 66, 2_completo, São Paulo, SP, 276910</p> <p>Triste: F, 30_45, superior_completo, Joinville, SC, 255537 M, 66, 2_completo, São Paulo, SP, 243986 F, 18_29, superior_incompleto, São José dos Quatro Marcos, MT, 266031 F, 18_29, superior_completo, Santa Bárbara dOeste, SP, 197808 █, F, 30_45, doutorado, Pelotas, RS, 277474</p>
	<p>(2) Desapontamento</p>	<p>Decepcionado: F, 30_45, doutorado, Pelotas, RS, 277493</p> <p>Desapontado: M, 30_45, latu_senso, RA XXII Sudoeste/Octogonal, DF, 262872</p>
	<p>(1) Vergonha</p>	<p>Culpado: M, 30_45, doutorado, Bauru, SP, 274222</p>
	<p>(8) Abandono</p>	<p>Derrotado: M, 18_29, superior_incompleto, Cascavel, PR, 274990</p> <p>Inoperante: M, 66, 2_completo, São Paulo, SP, 227027</p> <p>Mandado: F, 18_29, latu_senso, Socorro, SP, 255177</p> <p>Neutro: F, 18_29, superior_incompleto, Santa Bárbara dOeste, SP, 270983</p>

		<p>Rejeitado: M, 66, 2_completo, São Paulo, SP, 268410 M, 18_29, superior_incompleto, Cascavel, PR, 272584 M, 18_29, superior_incompleto, Cascavel, PR, 272564</p> <p>Solitário: M, 66, 2_completo, São Paulo, SP, 198430</p>
	(0) Simpatia (condolência)	
() Medo	(18) Horror	<p>Amedrontado: F, 18_29, superior_completo, Santa Bárbara dOeste, SP, 194878 M, 18_29, superior_completo, Vargem Grande do Sul, SP, 193816 M, 66, 2_completo, São Paulo, SP, 215473 F, 18_29, superior_incompleto, Belo Horizonte, MG, 193301 M, 66, 2_completo, São Paulo, SP, 255110 M, 66, 2_completo, São Paulo, SP, 197915 F, 18_29, superior_incompleto, São José dos Quatro Marcos, MT, 193411 M, 18_29, 2_completo, Santa Isabel, SP, 257976</p> <p>Assustado: M, 18_29, superior_incompleto, Passos, MG, 269649</p> <p>Com medo: M, 66, 2_completo, São Paulo, SP, 255139 M, 66, 2_completo, São Paulo, SP, 215475 M, 18_29, superior_incompleto, Campinas, SP, 203849 M, 18_29, superior_incompleto, Passos, MG, 261440 M, 66, 2_completo, São Paulo, SP, 195974 M, 66, 2_completo, São Paulo, SP, 198432 F, 18_29, superior_completo, Santa Bárbara dOeste, SP, 197796</p> <p>Horrorizado: M, 66, 2_completo, São Paulo, SP, 272451 M, 30_45, doutorado, null, null, 262902</p>
	(10) Nervosismo	<p>Aflito: M, 66, 2_completo, São Paulo, SP, 197737</p> <p>Desconfortável: M, 66, 2_completo, São Paulo, SP, 272806 M, 66, 2_completo, São Paulo, SP, 266269</p> <p>Nervoso: F, 30_45, doutorado, São Carlos, SP, 214512</p> <p>Preocupado: F, 30_45, latu_senso, RA I Brasília, DF, 254260 F, 30_45, latu_senso, RA I Brasília, DF, 254266</p>

		Tenso: M, 18_29, superior_incompleto, São Carlos, SP, 215359 F, 30_45, doutorado, Pelotas, RS, 277488 F, 18_29, superior_incompleto, Belo Horizonte, MG, 200918 F, 30_45, doutorado, São Carlos, SP, 255019
--	--	--

Total: 139 ids

Resumo:

2 – amor = afeição(0), luxuria(2), anseio(0)

13 – alegria = alegria(1), entusiasmo(1), contentamento(0), orgulho(0), otimismo(2), interesse(5), alívio(4)

0 – surpresa = surpresa(0)

24 – raiva = irritação(5), exasperação(0), furor(10), desgosto(7), inveja(0), tormento(2)

72 – tristeza = sofrimento(7), tristeza(54), desapontamento(2), vergonha(1), abandono(8), condolência(0)

28 – medo = horror(18), nervosismo(10)

Gráfico:

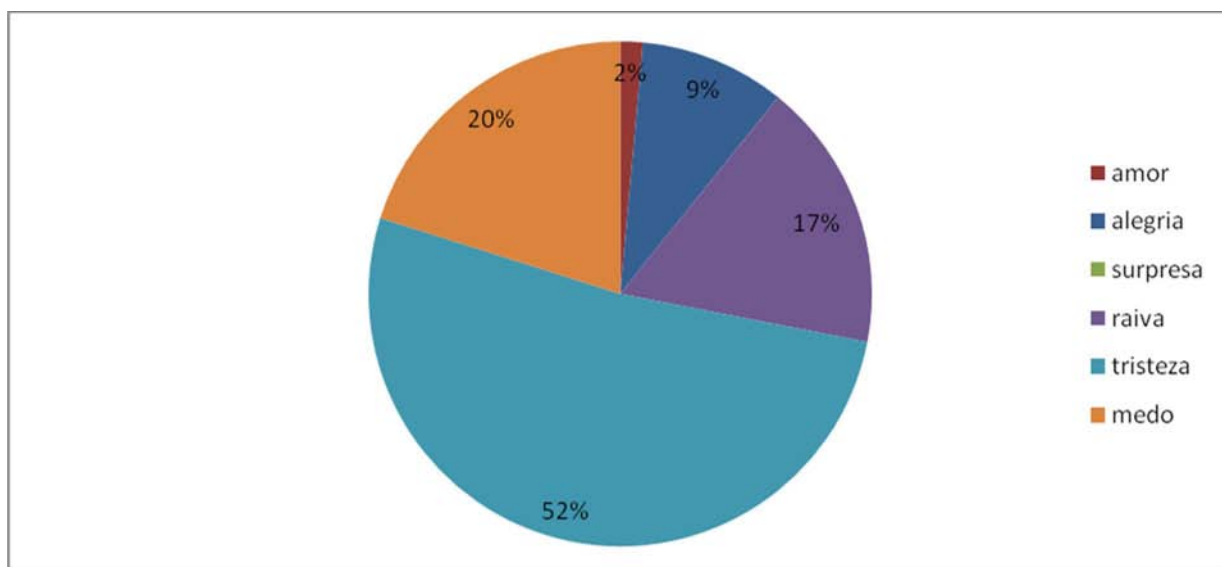

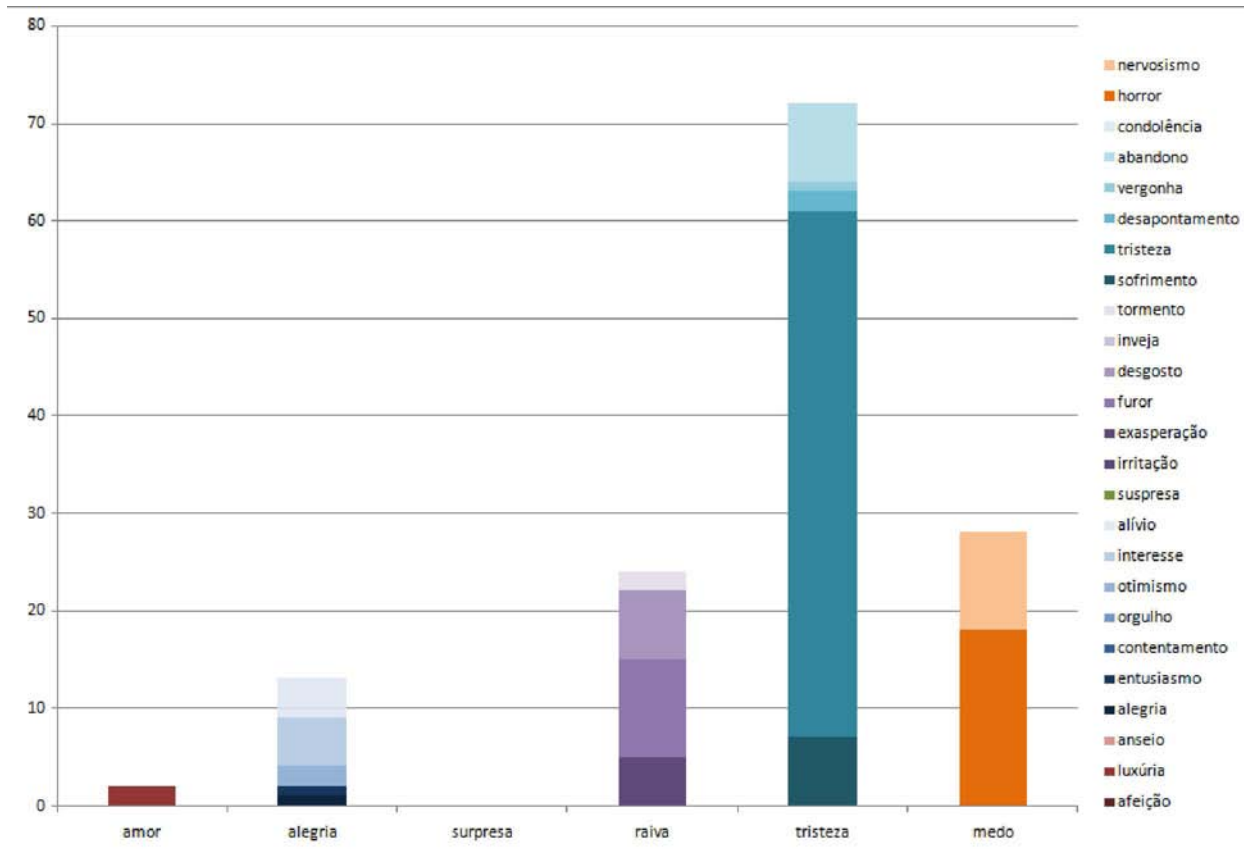

Classificação das Emoções

Cor: ROSA

As frases de senso comum abaixo foram coletadas do Projeto OMCS-Br dos *Templates* recebem uma emoção:





- **Template 7: A cor** (imagem cor) | **me faz sentir** | (EMOCAO)
- **Template 8: Quando estou** (emoção) | **lembro-me da cor** (NOME COR)







As frases de senso comum abaixo foram coletadas do Projeto OMCS-Br e acompanha o perfil da pessoa que entrou com tal frase. O perfil é composto por: sexo, faixa etária, nível de escolaridade, cidade, estado. As partes do perfil que contém a palavra NULL não foram preenchidas pelo usuário durante o cadastro no Site do Projeto OMCS-Br e quando o perfil está como “Sem perfil”, o usuário não cadastrou suas informações durante o cadastramento no site.











Emoção Primária	Emoções Secundárias	Emoções Terciárias
(50) Amor	(38) Afeição	Aconchegada: latu_senso, Curitiba, PR, 255442 [Rosa], F, 18_29, superior_incompleto, Belo Horizonte, MG, 200892 Adorado: M, 66, 2_completo, São Paulo, SP, 195958 M, 66, 2_completo, São Paulo, SP, 255975 Amado: F, 18_29, superior_incompleto, Belo Horizonte, MG, 200878 F, 18_29, superior_incompleto, Olímpia, SP, 255744 M, 66, 2_completo, São Paulo, SP, 204362 M, 66, 2_completo, São Paulo, SP, 238506 M, 66, 2_completo, São Paulo, SP, 241304 M, 66, 2_completo, São Paulo, SP, 270316 Amoroso: M, 66, 2_completo, São Paulo, SP, 266506 M, 66, 2_completo, São Paulo, SP, 273369 M, 66, 2_completo, São Paulo, SP, 268450 M, 66, 2_completo, São Paulo, SP, 271785 M, 66, 2_completo, São Paulo, SP, 273232 Atraído: F, 13_17, latu_senso, São Paulo, SP, 277159 Carinhoso: M, 66, 2_completo, São Paulo, SP, 268493 M, 66, 2_completo, São Paulo, SP, 275005

		<p>█, M, 18_29, mestrado, São Paulo, SP, 277658</p> <p>Com amor para dar: F, 30_45, doutorado, São Carlos, SP, 255001 F, 30_45, superior_completo, São Paulo, SP, 255428 M, 66, 2_completo, São Paulo, SP, 219569</p> <p>Com ternura: M, 18_29, superior_incompleto, São Carlos, SP, 271373</p> <p>Enamorado: M, 18_29, superior_completo, São Paulo, SP, 271107 F, 30_45, latu_senso, RA I Brasília, DF, 254300 F, 18_29, superior_incompleto, São Paulo, SP, 257898 M, 66, 2_completo, São Paulo, SP, 268819 M, 66, 2_completo, São Paulo, SP, 266504 M, 66, 2_completo, São Paulo, SP, 243987 █, M, 66, 2_completo, São Paulo, SP, 242186 █, M, 66, 2_completo, São Paulo, SP, 245563</p> <p>Meigo: M, 18_29, superior_incompleto, Cascavel, PR, 273500</p> <p>Romântico: M, 66, 2_completo, São Paulo, SP, 255131 F, 30_45, latu_senso, RA I Brasília, DF, 254251 M, 66, 2_completo, São Paulo, SP, 252444</p> <p>Sentimental: M, 18_29, superior_completo, São Paulo, SP, 271118 M, 66, 2_completo, São Paulo, SP, 273264</p> <p>Simpático: M, 66, 2_completo, São Paulo, SP, 274608</p>
	<p>(12) Luxúria</p>	<p>Apaixonado: F, 30_45, latu_senso, RA I Brasília, DF, 254325 M, 66, 2_completo, São Paulo, SP, 243991 M, 66, 2_completo, São Paulo, SP, 205863 F, 18_29, superior_incompleto, Belo Horizonte, MG, 200887 F, 18_29, mestrado, São Carlos, SP, 199486 F, 18_29, superior_incompleto, Olímpia, SP, 255761 M, 66, 2_completo, São Paulo, SP, 273328 M, 66, 2_completo, São Paulo, SP, 245073 █, M, 18_29, superior_incompleto, Passos, MG, 265983</p> <p>Chamativo: M, 66, 2_completo, São Paulo, SP, 258538 M, 66, 2_completo, São Paulo, SP, 272444</p>

		<p>Elegante: F, 30_45, superior_completo, Joinville, SC, 255548</p>
<p>(93) Alegria</p>	<p>(0) Anseio</p>	<p>Alegre: F, 18_29, superior_completo, Poços de Caldas, MG, 195606 M, 66, 2_completo, São Paulo, SP, 197580 F, 30_45, latu_senso, RA I Brasília, DF, 254282 F, 30_45, doutorado, São Carlos, SP, 255064 [redacted], F, 18_29, superior_completo, Santa Bárbara dOeste, SP, 194882 [redacted], M, 66, 2_completo, São Paulo, SP, 219570 [redacted], M, 66, 2_completo, São Paulo, SP, 227020 [redacted], M, 66, 2_completo, São Paulo, SP, 232038 [redacted], M, 66, 2_completo, São Paulo, SP, 243992 [redacted], Sem perfil, 262670 [redacted], M, 18_29, superior_incompleto, Passos, MG, 264324 [redacted], M, 66, 2_completo, São Paulo, SP, 273321</p> <p>Com alegria de viver: M, 66, 2_completo, São Paulo, SP, 245572 M, 66, 2_completo, São Paulo, SP, 246222 M, 66, 2_completo, São Paulo, SP, 255118</p> <p>Criança: F, 30_45, latu_senso, RA I Brasília, DF, 254336 [redacted], F, 18_29, superior_incompleto, Belo Horizonte, MG, 200900</p> <p>Eufórico: M, 66, 2_completo, São Paulo, SP, 195970 M, 66, 2_completo, São Paulo, SP, 201746 M, 66, 2_completo, São Paulo, SP, 216692 [redacted], M, 66, 2_completo, São Paulo, SP, 204360 [redacted], M, 66, 2_completo, São Paulo, SP, 238499</p> <p>Feliz demais: M, 66, 2_completo, São Paulo, SP, 197911 [redacted], F, 18_29, superior_completo, Poços de Caldas, MG, 195599</p> <p>Feliz: F, 18_29, superior_incompleto, Olímpia, SP, 255732 [redacted], F, 18_29, superior_completo, Poços de Caldas, MG, 216653 [redacted], M, 18_29, superior_incompleto, Passos, MG, 264337 [redacted], F, 18_29, superior_incompleto, São José dos Quatro Marcos, MT,</p>

		<p>265903  , F, 18_29, superior_incompleto, Olímpia, SP, 276318</p> <p>Infantil: M, 66, 2_completo, São Paulo, SP, 273482</p> <p>Positivo:  , F, 13_17, latu_senso, São Paulo, SP, 277180</p> <p>Saudável: F, 18_29, superior_incompleto, São José dos Quatro Marcos, MT, 265627</p> <p>Um pouco alegre:  , M, 66, 2_completo, São Paulo, SP, 273561</p>
	<p>(16) Entusiasmo</p>	<p>Com muita disposição:  , M, 66, 2_completo, São Paulo, SP, 215484</p> <p>Delirante: M, 66, 2_completo, São Paulo, SP, 258900 M, 66, 2_completo, São Paulo, SP, 258543  , M, 66, 2_completo, São Paulo, SP, 229635</p> <p>Emotivo: F, 30_45, doutorado, São Carlos, SP, 255014 F, 18_29, superior_incompleto, São José dos Quatro Marcos, MT, 262438 F, 30_45, latu_senso, RA I Brasília, DF, 254295</p> <p>Energético: M, 66, 2_completo, São Paulo, SP, 234735</p> <p>Ligado: M, 66, 2_completo, São Paulo, SP, 251235</p> <p>Maravilhado: F, 18_29, superior_completo, Santa Bárbara dOeste, SP, 194880 F, 30_45, doutorado, São Carlos, SP, 254998</p> <p>Muito feliz: F, 18_29, superior_incompleto, Três de Maio, RS, 257545 F, 18_29, superior_incompleto, Olímpia, SP, 255749 M, 66, 2_completo, São Paulo, SP, 223171</p> <p>Pink: M, 18_29, superior_incompleto, Passos, MG, 269201 M, 18_29, superior_completo, São Paulo, SP, 271110</p>
	<p>(22) Contentamento</p>	<p>Bem com a vida: M, 66, 2_completo, São Paulo, SP, 215481</p>

		<p>Bem: F, 18_29, superior_incompleto, São José dos Quatro Marcos, MT, 266098 latu_senso, Curitiba, PR, 255459 M, 66, 2_completo, São Paulo, SP, 269318</p> <p>Com saúde: M, 66, 2_completo, São Paulo, SP, 273260</p> <p>Contente: F, 13_17, superior, São Carlos, SP, 198653 M, 66, 2_completo, São Paulo, SP, 258226 M, 66, 2_completo, São Paulo, SP, 267264 M, 66, 2_completo, São Paulo, SP, 223119 M, 66, 2_completo, São Paulo, SP, 227019  , M, 66, 2_completo, São Paulo, SP, 242777  , M, 66, 2_completo, São Paulo, SP, 243993  , F, 18_29, superior_incompleto, São José dos Quatro Marcos, MT, 266014  , M, 66, 2_completo, São Paulo, SP, 273898</p> <p>Confortável:  , M, 18_29, mestrado, São Paulo, SP, 277650</p> <p>De bem com a vida: M, 66, 2_completo, São Paulo, SP, 209366 M, 66, 2_completo, São Paulo, SP, 218891  , M, 66, 2_completo, São Paulo, SP, 204201</p> <p>Sem remorsos: F, 18_29, superior_incompleto, Olímpia, SP, 255741</p> <p>Tranquilo: M, 66, 2_completo, São Paulo, SP, 197602 M, 66, 2_completo, São Paulo, SP, 229627 M, 66, 2_completo, São Paulo, SP, 206904</p>
	<p>(0) Orgulho</p>	
	<p>(5) Otimismo</p>	<p>Confiante:  , M, 18_29, mestrado, São Paulo, SP, 277657</p> <p>Esperançoso: latu_senso, Curitiba, PR, 255448 M, 66, 2_completo, São Paulo, SP, 204197</p> <p>Otimista: M, 66, 2_completo, São Paulo, SP, 230663</p>

		M, 66, 2_completo, São Paulo, SP, 225745
	(4) Interesse	<p>Atento:  , M, 66, 2_completo, São Paulo, SP, 213644  , M, 66, 2_completo, São Paulo, SP, 266752</p> <p>Atraente: M, 66, 2_completo, São Paulo, SP, 276684 M, 66, 2_completo, São Paulo, SP, 273589</p>
	(13) Alívio	<p>À vontade: F, 30_45, doutorado, Pelotas, RS, 277479</p> <p>Calmo: M, 66, 2_completo, São Paulo, SP, 272791  , M, 18_29, superior_incompleto, Uberlândia, MG, 198930  , F, 18_29, superior_completo, Poços de Caldas, MG, 260498</p> <p>Com frescor: F, 30_45, superior_completo, Joinville, SC, 255514</p> <p>Leve: M, 66, 2_completo, São Paulo, SP, 258929  , M, 66, 2_completo, São Paulo, SP, 205850  , F, 18_29, superior_incompleto, Araraquara, SP, 271482</p> <p>Macio:  , F, 13_17, superior, São Carlos, SP, 198646</p> <p>Nada:  , M, 30_45, mestrado, São Paulo, SP, 200261  , M, 30_45, mestrado, São Paulo, SP, 200263  , F, 18_29, superior_incompleto, Belo Horizonte, MG, 200913</p> <p>Suave: F, 18_29, latu_senso, Socorro, SP, 255176</p>
(4) Surpresa	(4) Surpresa	<p>Atônito:  , M, 66, 2_completo, São Paulo, SP, 245562</p> <p>Extasiado: F, 30_45, latu_senso, RA I Brasília, DF, 254258 F, 30_45, latu_senso, RA I Brasília, DF, 254247</p> <p>Surpreso: M, 66, 2_completo, São Paulo, SP, 213642</p>

(12) Raiva	(1) Irritação	Temperamental: M, 18_29, superior_incompleto, Vitória, ES, 260863
	(0) Exasperação	
	(3) Furor	Afrontado: Sem perfil, 255904 Com raiva: ■, M, 66, 2_completo, São Paulo, SP, 197908 Escandaloso: F, 13_17, latu_senso, São Paulo, SP, 277169
	(6) Desgosto	Apático: ■, M, 66, 2_completo, São Paulo, SP, 196116 ■, M, 66, 2_completo, São Paulo, SP, 229630 ■, M, 66, 2_completo, São Paulo, SP, 268502 Com nojo: ■, M, 18_29, superior_incompleto, Cascavel, PR, 274988 Com preguiça: ■, M, 66, 2_completo, São Paulo, SP, 274641 Meio apático: ■, M, 66, 2_completo, São Paulo, SP, 277278
	(1) Inveja	Enciumado: M, 18_29, superior_incompleto, Cascavel, PR, 272551
	(1) Tormento	Confuso: ■, F, 18_29, superior_incompleto, Santa Bárbara dOeste, SP, 261924
	(18)	(0) Sufrimento
(11) Tristeza		Com sono: F, 30_45, superior_completo, Joinville, SC, 196768 F, 18_29, superior_completo, Poços de Caldas, MG, 195621 M, 66, 2_completo, São Paulo, SP, 195206 Com fome: ■, M, 46_65, mestrado, São Paulo, SP, 226920 ■, M, 66, 2_completo, São Paulo, SP, 201747 Na fossa: M, 18_29, superior_incompleto, Campinas, SP, 259701 Sonolento:

Tristeza		M, 46_65, mestrado, Araçatuba, SP, 254169 Triste: [] , M, 13_17, superior_completo, São Paulo, SP, 198570] [] , M, 66, 2_completo, São Paulo, SP, 243299 [] , M, 66, 2_completo, Saiu Paulo, SP, 272437 Tristonho: M, 30_45, doutorado, Bauru, SP, 263547
	(2) Desapontamento	Cansado: M, 46_65, doutorado, Belo Horizonte, MG, 264273 Tédio: [] , M, 66, 2_completo, São Paulo, SP, 242183
	(2) Vergonha	Envergonhado: F, 18_29, superior_incompleto, São José dos Quatro Marcos, MT, 265605 F, 18_29, superior_incompleto, Araraquara, SP, 271479
	(3) Abandono	Com saudades: F, 18_29, superior_incompleto, Santa Bárbara dOeste, SP, 261946 [] , M, 66, 2_completo, São Paulo, SP, 268586 Solitário: M, 66, 2_completo, São Paulo, SP, 195967
	(0) Simpatia (condolência)	
(4) Medo	(2) Horror	Com medo: [] , M, 66, 2_completo, São Paulo, SP, 227665 Em alerta: [] , M, 66, 2_completo, São Paulo, SP, 273376
	(2) Nervosismo	Ansioso: [] , M, 18_29, superior_incompleto, São Paulo, SP, 201002 Tenso: [] , M, 18_29, superior_incompleto, Passos, MG, 265976

Total: 181 ids

Resumo:

50 – amor = afeição(38), luxuria(12), anseio(0)

93 – alegria = alegria(33), entusiasmo(16), contentamento(22), orgulho(0), otimismo(5), interesse(4), alívio(13)

4 – surpresa = surpresa(4)

12 – raiva = irritação(1), exasperação(0), furor(3), desgosto(6), inveja(1), tormento(1)

18 – tristeza = sofrimento(0), tristeza(11), desapontamento(2), vergonha(2), abandono(3), condolência(0)

4 – medo = horror(2), nervosismo(2)

Gráfico:

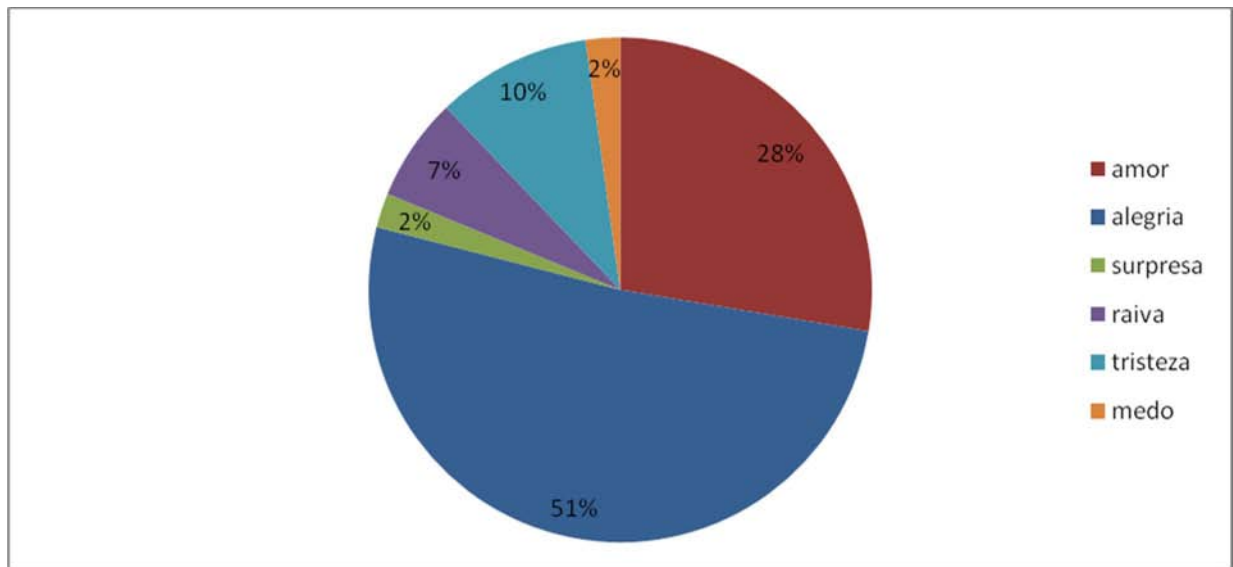

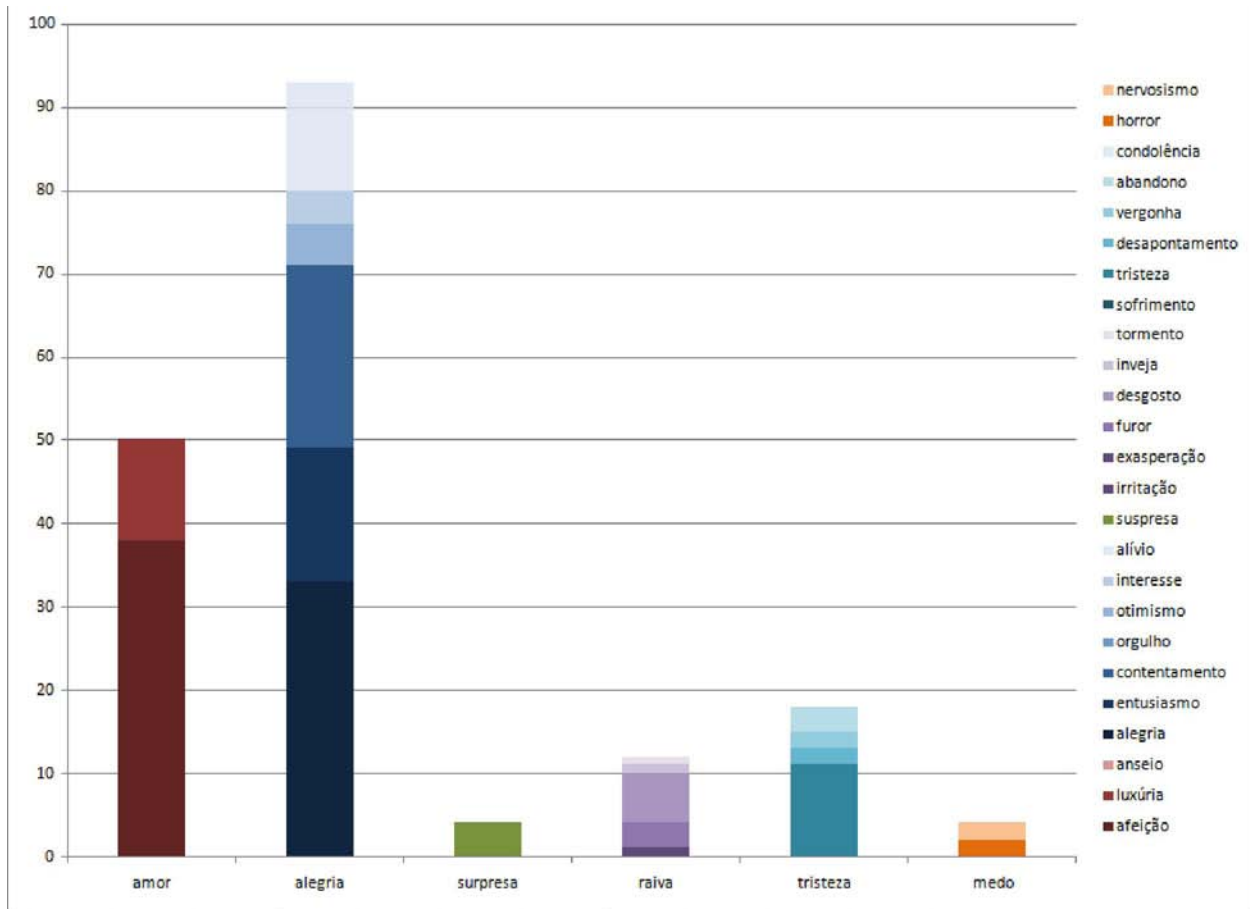









Classificação das Emoções



























Cor: ROXO

As frases de senso comum abaixo foram coletadas do Projeto OMCS-Br dos *Templates* recebem uma emoção:

- **Template 7: A cor** (imagem cor) | **me faz sentir** | (EMOCAO)
- **Template 8: Quando estou** (emoção) | **lembro-me da cor** (NOME COR)

As frases de senso comum abaixo foram coletadas do Projeto OMCS-Br e acompanha o perfil da pessoa que entrou com tal frase. O perfil é composto por: sexo, faixa etária, nível de escolaridade, cidade, estado. As partes do perfil que contém a palavra NULL não foram preenchidas pelo usuário durante o cadastro no Site do Projeto OMCS-Br e quando o perfil está como “Sem perfil”, o usuário não cadastrou suas informações durante o cadastramento no site.

Emoção Primária	Emoções Secundárias	Emoções Terciárias
(19) Amor	(12) Afeição	Amado:  ,M,66, 2_completo, São Paulo, SP, 197603  ,M,66, 2_completo, São Paulo, SP, 244132  ,M,66, 2_completo, São Paulo, SP, 268415 Amoroso:  ,M,46_65,latu_senso,Jundiaí, SP, 246781 Atraído: M, 66, 2_completo, São Paulo, SP, 272798 Carinhoso:  ,M,18_29,mestrado,São Carlos,SP,205793 Com amor para dar:  , M, 66, 2_completo, São Paulo, SP, 205845 Enamorado:  , M, 66, 2_completo, São Paulo, SP, 213639 Gamado: M, 66, 2_completo, São Paulo, SP, 272783 Romântico: F, 18_29, superior_incompleto, São José dos Quatro Marcos, MT, 262495 F, 18_29, latu_senso, Socorro, SP, 255180  , F, 18_29, mestrado, São Carlos, SP, 199490

	(5) Luxúria	<p>Apaixonado: M, 66, 2_completo, São Paulo, SP, 196118  , M, 18_29, superior_incompleto, Passos, MG, 261462  , M, 66, 2_completo, São Paulo, SP, 266310</p> <p>Sedutor:  , M, 18_29, superior_incompleto, Passos, MG, 266951</p> <p>Sensual:  , F, 18_29, superior_incompleto, São José dos Quatro Marcos, MT, 266022</p>
	(2) Anseio	<p>Quente:  , F, 18_29, superior_incompleto, Belo Horizonte, MG, 200882  , F, 18_29, superior_incompleto, Belo Horizonte, MG, 200883</p>
0 Alegria	(47) Alegria	<p>Alegre: M, 66, 2_completo, São Paulo, SP, 254159  , F, 18_29, superior_completo, Poços de Caldas, MG, 193075  , F, 18_29, superior_completo, Poços de Caldas, MG, 195601  , M, 66, 2_completo, São Paulo, SP, 197540  , M, 66, 2_completo, São Paulo, SP, 204199  , M, 46_65, mestrado, São Paulo, SP, 226907  , M, 66, 2_completo, São Paulo, SP, 233087  , M, 66, 2_completo, São Paulo, SP, 245077  , M, 66, 2_completo, São Paulo, SP, 252983  , F, 18_29, superior_completo, Mirassol, SP, 261280  , F, 18_29, superior_incompleto, São José dos Quatro Marcos, MT, 262492  , F, 18_29, superior_incompleto, São José dos Quatro Marcos, MT, 262499  , M, 18_29, doutorado, São Carlos, SP, 262631  , F, 18_29, superior_incompleto, São José dos Quatro Marcos, MT, 265994  , F, 18_29, superior_incompleto, São José dos Quatro Marcos, MT, 266114  , M, 66, 2_completo, São Paulo, SP, 268511  , M, 66, 2_completo, São Paulo, SP, 268831  , M, 66, 2_completo, São Paulo, SP, 268849  , F, 18_29, superior_incompleto, Santa Bárbara dOeste, SP, 270914  me faz sentir alegre, M, 66, 2_completo, São Paulo, SP, 271795  me faz sentir alegre, M, 66, 2_completo, São Paulo, SP, 272433</p>

me faz sentir alegre, M, 66, 2_completo, São Paulo, SP, 272792
me faz sentir alegre, M, 66, 2_completo, São Paulo, SP, 272805
me faz sentir alegre, M, 66, 2_completo, São Paulo, SP, 273217
me faz sentir alegre, M, 66, 2_completo, São Paulo, SP, 275435
me faz sentir Alegre, M, 18_29, superior_incompleto, Cascavel, PR, 276109
me faz sentir Alegre, M, 18_29, superior_incompleto, Cascavel, PR, 276112
me faz sentir alegre, M, 66, 2_completo, São Paulo, SP, 278189
me faz sentir alegre, M, 66, 2_completo, São Paulo, SP, 278199

Eloqüente:

F, 18_29, superior_incompleto, São José dos Quatro Marcos, MT, 262502

Eufórico:

M, 66, 2_completo, São Paulo, SP, 273295

, F, 18_29, superior_completo, Santa Bárbara dOeste, SP, 194888

, M, 66, 2_completo, São Paulo, SP, 230666

, M, 66, 2_completo, São Paulo, SP, 236802

, M, 66, 2_completo, São Paulo, SP, 244128

, M, 66, 2_completo, São Paulo, SP, 251239

, M, 66, 2_completo, São Paulo, SP, 276685

Feliz demais:

F, 18_29, superior_incompleto, Três de Maio, RS, 265561

Feliz:

M, 66, 2_completo, São Paulo, SP, 195961

, F, 30_45, superior_completo, Joinville, SC, 196778]

, M, 18_29, doutorado, São Carlos, SP, 262627

, F, 18_29, superior_incompleto, São José dos Quatro Marcos, MT, 265982

, M, 66, 2_completo, São Paulo, SP, 266308

, M, 18_29, superior_incompleto, Cascavel, PR, 274054

Jovem:

















F, 13_17, latu_senso, São Paulo, SP, 277167



















Muito bem:

, M, 66, 2_completo, São Paulo, SP, 273620

Um pouco alegre:



















, M, 66, 2_completo, São Paulo, SP, 197541





















	<p>(25) Entusiasmo</p>	<p>Agitado:  , F, 13_17, superior, São Carlos, SP, 198648</p> <p>Animado:  , F, 18_29, superior_completo, Santa Bárbara dOeste, SP, 197798  , F, 18_29, superior_completo, Santa Bárbara dOeste, SP, 197803  , F, 18_29, superior_completo, Santa Bárbara dOeste, SP, 197811  , F, 18_29, mestrado, São Carlos, SP, 199480  , M, 18_29, superior_incompleto, Passos, MG, 264362</p> <p>Delirante: M, 18_29, superior_incompleto, Passos, MG, 269752</p> <p>Elétrico: F, 18_29, superior_incompleto, Três de Maio, RS, 257300 M, 66, 2_completo, São Paulo, SP, 276458  ,M,66,2_completo, São Paulo, SP, 233093</p> <p>Energético:  , F, 18_29, superior_incompleto, Belo Horizonte, MG, 200893</p> <p>Entusiasmado:  , F, 18_29, superior_incompleto, Três de Maio, RS, 260587</p> <p>Ligadão: M, 66, 2_completo, São Paulo, SP, 273391  , M, 66, 2_completo, São Paulo, SP, 245566</p> <p>Ligado:  , F, 18_29, superior_incompleto, São José dos Quatro Marcos, MT, 267212  , M, 66, 2_completo,São Paulo, SP, 250956  , M, 66, 2_completo,São Paulo, SP, 266507</p> <p>Muito louco: F, 30_45, latu_senso, RA I Brasília, DF, 254330 F, 30_45, latu_senso, RA I Brasília, DF, 254271 latu_senso, Curitiba, PR, 255444  , M, 18_29, mestrado, Paraíso do Tocantins, TO, 195167</p> <p>Pink:  , F, 18_29, superior_incompleto, Santa Bárbara dOeste, SP, 261914</p> <p>Vibrante: M, 66, 2_completo, São Paulo, SP, 275448  , F, 30_45, doutorado, São Carlos, SP, 214508</p>
--	-----------------------------------	--

		<p> , M, 66, 2_completo, São Paulo, SP, 268494</p>
	(13) Contentamento	<p>Bem:  , M, 46_65, mestrado, São Paulo, SP, 226918  , M, 18_29, superior_incompleto, Cascavel, PR, 275960</p> <p>Bem com a vida:  , M, 66, 2_completo, São Paulo, SP, 197912</p> <p>Confortável:  , F, 18_29, superior_incompleto, Santa Bárbara dOeste, SP, 270905</p> <p>Contente:  , F, 18_29, superior_incompleto, São José dos Quatro Marcos, MT, 262453  , M, 66, 2_completo, São Paulo, SP, 272434  , M, 66, 2_completo, São Paulo, SP, 273218  , M, 66, 2_completo, São Paulo, SP, 273278  , M, 66, 2_completo, São Paulo, SP, 273875  , F, 30_45, doutorado, Pelotas, RS, 277464</p> <p>Pacífico:  , M, 18_29, superior_incompleto, São Carlos, SP, 215354</p> <p>Tranqüilo: M, 13_17, superior_completo, São Paulo, SP, 198580  , M, 30_45, doutorado, Bauru, SP, 263535</p>
	(2) Orgulho	<p>Altivo:  , M, 66, 2_completo, São Paulo, SP, 230758</p> <p>Orgulhoso: M, 18_29, superior_incompleto, Passos, MG, 269765</p>
	(1) Otimismo	<p>Confiante:  , M, 66, 2_completo, São Paulo, SP, 205859</p>
	(5) Interesse	<p>Bonito:  , M, 18_29, superior_incompleto, Cascavel, PR, 272566</p> <p>Nada:  , M, 30_45, mestrado, São Paulo,SP, 200266  , F, 18_29, superior_incompleto, Belo Horizonte, MG, 200890</p> <p>Trabalhador:</p>

		<p>█, M, 18_29, superior_incompleto, Passos, MG, 269688</p> <p>█, F, 46_65, superior_completo, Barracão, RS, 262692</p>
	(8) Alívio	<p>Calmos:</p> <p>█, M, 18_29, mestrado, São Carlos, SP, 205785</p> <p>█, M, 18_29, superior_incompleto, Passos, MG, 264343</p> <p>█, M, 18_29, superior_incompleto, Passos, MG, 265951</p> <p>Em paz:</p> <p>M, 13_17, superior_completo, São Paulo, SP, 198576</p> <p>Místico:</p> <p>F, 30_45, latu_senso, RA I Brasília, DF, 254321</p> <p>█, F, 18_29, superior_incompleto, Belo Horizonte, MG, 200879</p> <p>Natural:</p> <p>F, 18_29, superior_incompleto, Três de Maio, RS, 257531</p> <p>Suave:</p> <p>█, M, 13_17, superior_completo, São Paulo, SP, 198569</p>
(3) Surpresa	(3) Surpresa	<p>Extasiado:</p> <p>F, 46_65, superior_completo, Barracão, RS, 262678</p> <p>Surpreso:</p> <p>M, 66, 2_completo, São Paulo, SP, 243297</p> <p>█, F, 13_17, 2_incompleto, Araraquara, SP, 199699</p>
(34) Raiva	(13) Irritação	<p>Aborrecido:</p> <p>█, M, 18_29, mestrado, São Carlos, SP, 205776</p> <p>Inquieto:</p> <p>M, 66, 2_completo, São Paulo, SP, 276911</p> <p>M, 13_17, superior_completo, São Paulo, SP, 198582</p> <p>█, F, 18_29, superior_completo, Santa Bárbara dOeste, SP, 197815</p> <p>█, M, 30_45, doutorado, null, null, 262905</p> <p>█, M, 66, 2_completo, São Paulo, SP, 266271</p> <p>Irritado:</p> <p>Sem perfil, 255892</p> <p>M, 66, 2_completo, São Paulo, SP, 195952</p> <p>Sem perfil, 255901</p> <p>█, M, 18_29, superior_completo, Vargem Grande do Sul, SP, 193778</p> <p>█, F, 18_29, superior_incompleto, São Carlos, SP, 195273</p>

		<p>Rabugento: M, 18_29, superior_incompleto, Cascavel, PR, 273549</p> <p>Temperamental: █, M, 66, 2_completo, São Paulo, SP, 227539</p>
	<p>(0) Exasperação</p>	
	<p>(14) Furor</p>	<p>Afrontado: F, 30_45, latu_senso, RA I Brasília, DF, 254288 M, 66, 2_completo, São Paulo, SP, 255137</p> <p>Com raiva: F, 13_17, latu_senso, São Paulo, SP, 277162 █, M, 18_29, superior_incompleto, Horizontina, RS, 193354 █, M, 18_29, superior_incompleto, São Carlos, SP, 271362</p> <p>Furioso: F, 30_45, doutorado, Pelotas, RS, 277482</p> <p>Fulo: █, M, 30_45, doutorado, Bauru, SP, 263554</p> <p>Indiferente: █, M, 18_29, 2_completo, São José dos Campos, SP, 261959</p> <p>Mal: █, M, 18_29, mestrado, São Paulo, SP, 277669</p> <p>Rancoroso: F, 18_29, superior_incompleto, São José dos Quatro Marcos, MT, 265619</p> <p>Roxo: █, F, 18_29, superior_incompleto, Belo Horizonte, MG, 200930 █, F, 18_29, superior_incompleto, Belo Horizonte, MG, 200931 █, F, 18_29, superior_incompleto, Belo Horizonte, MG, 200932</p> <p>Vingativo: F, 18_29, superior_incompleto, São José dos Quatro Marcos, MT, 266115</p>
	<p>(3) Desgosto</p>	<p>Com nojo: █, M, 18_29, superior_incompleto, Cascavel, PR, 274995</p> <p>Sujo: █, M, 18_29, superior_completo, Jaborandi, SP, 261750</p> <p>Um pouco apático:</p>

		 , M, 66, 2_completo, São Paulo, SP, 230755
	(1) Inveja	Com inveja: F, 18_29, superior_incompleto, Santa Bárbara dOeste, SP, 270968
	(3) Tormento	Confuso: F, 18_29, superior_incompleto, Santa Bárbara dOeste, SP, 270990 Indeciso: F, 18_29, superior_incompleto, Santa Bárbara dOeste, SP, 261944 Reticente:  ,M,66,2_completo,São Paulo,SP, 227024
()	(3) Sofrimento	Angustiado:  , M, 18_29, superior_incompleto, Passos, MG, 266966  , M, 66, 2_completo, São Paulo, SP, 248172  , M, 66, 2_completo, São Paulo, SP, 275452
	(34) Tristeza	Chateado:  , M, 18_29, superior_completo, Vargem Grande do Sul, SP, 193807 Com fome:  , M, 66, 2_completo, São Paulo, SP, 233098  , M, 18_29, latu_senso, Araçatuba, SP, 253281  , M, 66, 2_completo, São Paulo, SP, 234736  , M, 46_65, mestrado, São Paulo, SP, 226919  , M, 66, 2_completo, São Paulo, SP, 236796  , F, 18_29, superior_incompleto, Araraquara, SP, 271392  , M, 66, 2_completo, São Paulo, SP, 275451 Com sono:  , F, 18_29, superior_incompleto, Santa Barbara dOeste, SP, 271012 De luto:  , F, 18_29, superior_incompleto, São José© dos Quatro Marcos, MT, 265642 Deprimido:  , M, 66, 2_completo, São Paulo, SP, 195956  , M, 66, 2_completo, São Paulo, SP, 196119  , F, 30_45, superior_completo, Joinville, SC, 196766  , M, 66, 2_completo, São Paulo, SP, 266736

		<p> , M, 18_29, superior_incompleto, Passos, MG, 269686</p> <p>Desanimado</p> <p> , F, 18_29, superior_completo, Santa Bárbara dOeste, SP, 197817</p> <p>Doente:</p> <p> , M, 18_29, superior_incompleto, Passos, MG, 266088</p> <p>Doentio:</p> <p> , M, 66, 2_completo, São Paulo, SP, 270319</p> <p>Meio deprimido:</p> <p>F, 18_29, superior_incompleto, Olímpia, SP, 255748</p> <p>Melancólico:</p> <p> , M, 66, 2_completo, São Paulo, SP, 245568</p> <p>Sonolento:</p> <p> , M, 66, 2_completo, São Paulo, SP, 246194</p> <p> , M, 66, 2_completo, São Paulo, SP, 266742</p> <p> , M, 66, 2_completo, São Paulo, SP, 266745</p> <p>Triste:</p> <p> , M, 18_29, superior_incompleto, 0, PR, 199848</p> <p> , M, 18_29, mestrado, São Carlos, SP, 193065</p> <p> , M, 18_29, superior_incompleto, São Paulo, SP, 200999</p> <p> , M, 66, 2_completo, São Paulo, SP, 221375</p> <p> , M, 18_29, superior_incompleto, Barretos, SP, 262369</p> <p> , M, 30_45, doutorado, Bauru, SP, 263559</p> <p> , M, 66, 2_completo, São Paulo, SP, 272750</p> <p>Tristonho:</p> <p> , M, 66, 2_completo, São Paulo, SP, 241703</p> <p> , M, 66, 2_completo, São Paulo, SP, 273531</p> <p> , M, 66, 2_completo, São Paulo, SP, 275020</p> <p>Um pouco triste:</p> <p>M, 18_29, superior_incompleto, Passos, MG, 204908</p>
	(4) Desapontamento	<p>Cansado:</p> <p> , M, 13_17, superior_completo, São Paulo, SP, 198578</p> <p> , M, 66, 2_completo, São Paulo, SP, 209183</p> <p> , M, 18_29, superior_incompleto, Cascavel, PR, 274969</p>

		<p>Desapontado: M, 18_29, superior_incompleto, Passos, MG, 261468</p>
	(1) Vergonha	<p>Acabrunhado: ■, M, 66, 2_completo, São Paulo, SP, 230763</p>
	(9) Abandono	<p>Alheio a tudo: ■, M, 66, 2_completo, São Paulo, SP, 200350</p> <p>Alienado: F, 18_29, superior_incompleto, Três de Maio, RS, 262035</p> <p>Com saudades: ■, M, 66, 2_completo, São Paulo, SP, 238500</p> <p>Derrotado: M, 30_45, latu_senso, RA XXII Sudoeste/Octogonal, DF, 262874</p> <p>Introspectivo: ■, M, 18_29, superior_incompleto, Passos, MG, 269672</p> <p>Neutro: ■, M, 66, 2_completo, São Paulo, SP, 273190</p> <p>Nostálgico: ■, F, 46_65, mestrado, Curitiba, PR, 247506 ■, M, 66, 2_completo, São Paulo, SP, 251612</p> <p>Solitário: M, 66, 2_completo, São Paulo, SP, 198426</p>
	(2) Simpatia (condolência)	<p>Com piedade: ■, M, 46_65, doutorado, Belo Horizonte, MG, 264274 ■, M, 46_65, doutorado, Belo Horizonte, MG, 264280</p>
(14) Medo	(7) Horror	<p>Assustado: M, 18_29, superior_incompleto, Vitória, ES, 260844</p> <p>Em alerta: ■, M, 66, 2_completo, São Paulo, SP, 229629 ■, M, 66, 2_completo, São Paulo, SP, 197909</p> <p>Com fome: ■, M, 18_29, mestrado, São Paulo, SP, 277664</p> <p>Com medo:</p>

		<p>█, F, 18_29, superior_completo, Santa Bárbara dOeste, SP, 194871</p> <p>█, M, 18_29, superior_incompleto, São Carlos, SP, 246462</p> <p>Com medo moderado:</p> <p>█, M, 18_29, mestrado, São Paulo, SP, 277672</p>
	(7) Nervosismo	<p>Aflito: F, 30_45, latu_senso, RA I Brasília, DF, 254309 M, 46_65, doutorado, Belo Horizonte, MG, 264285</p> <p>Ansioso: F, 30_45, superior_completo, Joinville, SC, 255515 █, M, 66, 2_completo, São Paulo, SP, 198431</p> <p>Bravo: █, F, 13_17, superior, São Carlos, SP, 198647</p> <p>Nervoso: █, M, 18_29, superior_incompleto, Passos, MG, 269210</p> <p>Tenso: █, M, 18_29, mestrado, Paraíso do Tocantins, TO, 195173</p>

Total: 224 ids

Resumo:

19 – amor = afeição(12), luxuria(5), anseio(2)

101 – alegria = alegria(47), entusiasmo(25), contentamento(13), orgulho(2), otimismo(1), interesse(5), alívio(8)

3 – surpresa = surpresa(3)

34 – raiva = irritação(13), exasperação(0), furor(14), desgosto(3), inveja(1), tormento(3)

53 – tristeza = sofrimento(3), tristeza(34), desapontamento(4), vergonha(1), abandono(9), condolência(2)

14 – medo = horror(7), nervosismo(7)

Gráfico:

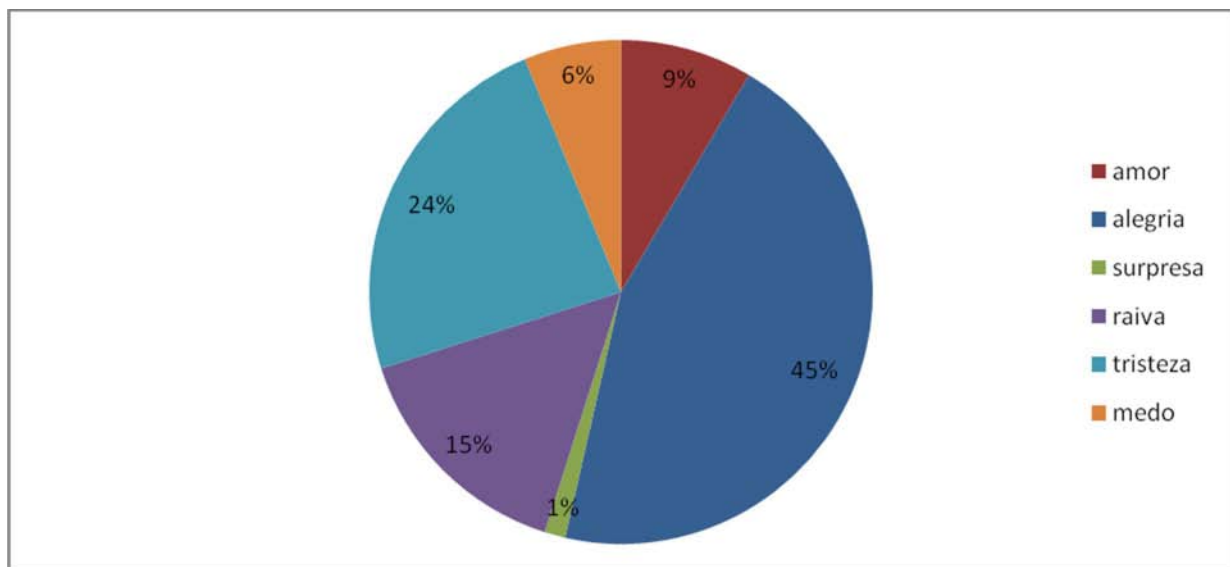

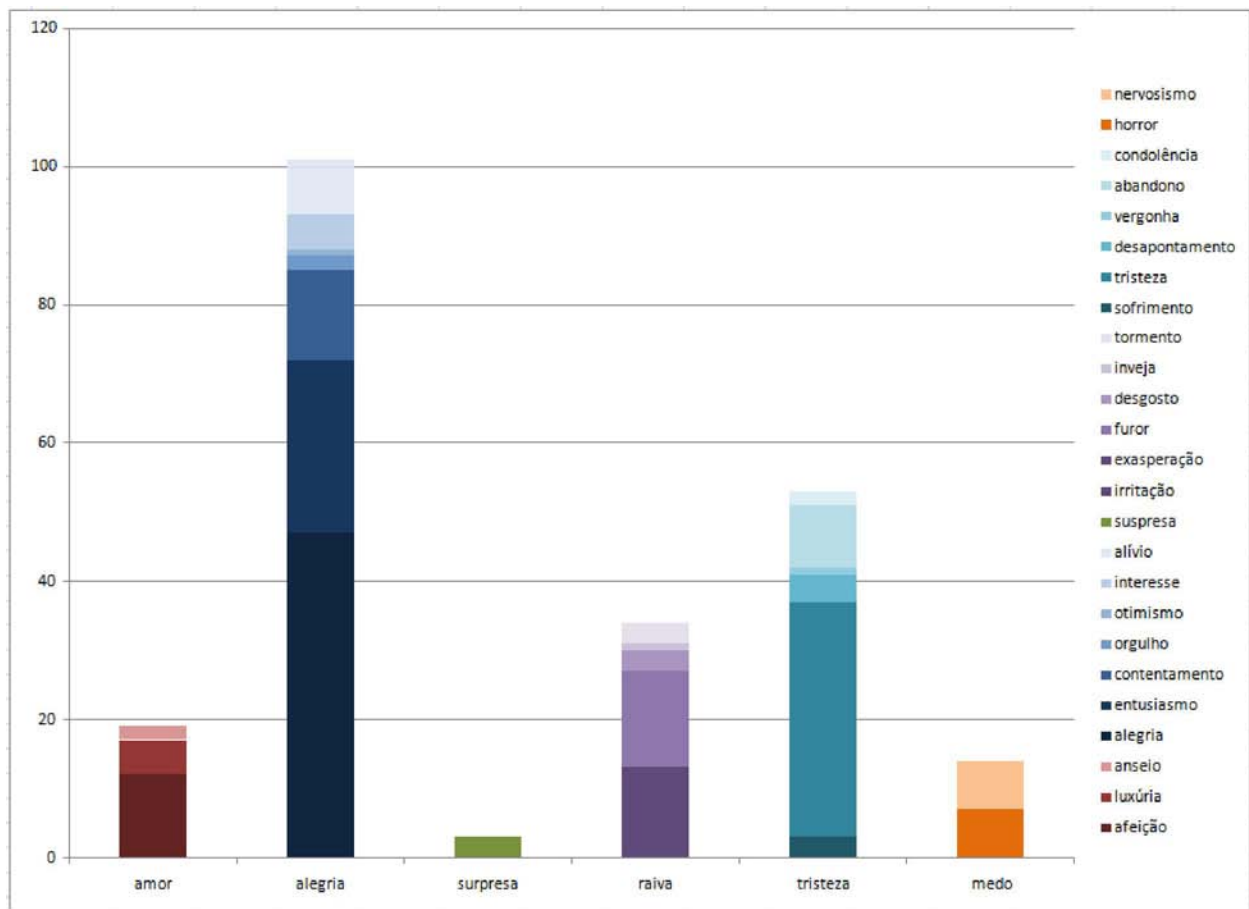

Classificação das Emoções

Cor: VERDE

As frases de senso comum abaixo foram coletadas do Projeto OMCS-Br dos *Templates* recebem uma emoção:

- **Template 7: A cor** (imagem cor) | **me faz sentir** | (EMOCAO)
- **Template 8: Quando estou** (emoção) | **lembro-me da cor** (NOME COR)

As frases de senso comum abaixo foram coletadas do Projeto OMCS-Br e acompanha o perfil da pessoa que entrou com tal frase. O perfil é composto por: sexo, faixa etária, nível de escolaridade, cidade, estado. As partes do perfil que contém a palavra NULL não foram preenchidas pelo usuário durante o cadastro no Site do Projeto OMCS-Br e quando o perfil está como “Sem perfil”, o usuário não cadastrou suas informações durante o cadastramento no site.

Emoção Primária	Emoções Secundárias	Emoções Terciárias
(7) Amor	(7) Afeição	Aconhegado: [] , F, 30_45, doutorado, São Carlos, SP, 232960 Amigável: M, 18_29, superior_incompleto, Cascavel, PR, 272579 [] , F, 18_29, superior_incompleto, Santa Bárbara dOeste, SP, 271000 Amoroso: [] , M, 66, 2_completo, São Paulo, SP, 227017 Atencioso: M, 66, 2_completo, São Paulo, SP, 273914 Meigo: [] , M, 18_29, superior_incompleto, Passos, MG, 266959 Protegido: M, 66, 2_completo, São Paulo, SP, 276912
	(0) Luxúria	
	(0) Anseio	
(255) Alegria	(69) Alegria	Alegre: [] , F, 18_29, superior_incompleto, São José dos Quatro Marcos, MT, 196798 [] , M, 66, 2_completo, São Paulo, SP, 203140 [] , M, 18_29, mestrado, São Carlos, SP, 205774

			, M, 66, 2_completo, São Paulo, SP, 205853
			, M, 66, 2_completo, São Paulo, SP, 213636
			, M, 66, 2_completo, São Paulo, SP, 225754
			, M, 46_65, mestrado, São Paulo, SP, 226910
			, M, 66, 2_completo, São Paulo, SP, 227537
			, M, 66, 2_completo, São Paulo, SP, 236797
			, M, 66, 2_completo, São Paulo, SP, 242182
			, M, 66, 2_completo, São Paulo, SP, 248173
			, M, 66, 2_completo, São Paulo, SP, 250206
			, F, 18_29, superior_incompleto, São José dos Quatro Marcos, MT, 262415
			, F, 18_29, superior_incompleto, São José dos Quatro Marcos, MT, 262450
			, F, 18_29, superior_incompleto, São José dos Quatro Marcos, MT, 262452
			, M, 30_45, doutorado, Bauru, SP, 263558
			, F, 18_29, superior_incompleto, São José dos Quatro Marcos, MT, 265966
			, F, 18_29, superior_incompleto, São José dos Quatro Marcos, MT, 265990
			, F, 18_29, superior_incompleto, São José dos Quatro Marcos, MT, 266112
			, M, 66, 2_completo, São Paulo, SP, 266505
			, M, 66, 2_completo, São Paulo, SP, 268596
			, M, 66, 2_completo, São Paulo, SP, 268758
			, M, 66, 2_completo, São Paulo, SP, 269481
			, M, 66, 2_completo, São Paulo, SP, 270041
			, M, 18_29, superior_incompleto, Cascavel, PR, 272563
			, M, 66, 2_completo, São Paulo, SP, 272752
			, M, 66, 2_completo, São Paulo, SP, 272774
			, M, 66, 2_completo, São Paulo, SP, 274992
			, M, 66, 2_completo, São Paulo, SP, 275446
			, M, 18_29, superior_incompleto, Cascavel, PR, 276096
			, F, 30_45, doutorado, Pelotas, RS, 277477
			, F, 30_45, doutorado, Pelotas, RS, 277498
			, F, 18_29, superior_incompleto, São José dos Quatro Marcos, MT, 265621
			Alegre mais não muito:
			, M, 66, 2_completo, São Paulo, SP, 218899

 , M, 66, 2_completo, São Paulo, SP, 268407

Bem disposto:

 , M, 66, 2_completo, São Paulo, SP, 203142

Disposto:

 , F, 18_29, superior_incompleto, Santa Bárbara dOeste, SP, 261942

Eloqüente:

 , M, 66, 2_completo, São Paulo, SP, 227018

Eufórico:

 , M, 66, 2_completo, São Paulo, SP, 215474

 , M, 66, 2_completo, São Paulo, SP, 233094

 , M, 66, 2_completo, São Paulo, SP, 234729

 , M, 66, 2_completo, São Paulo, SP, 242187

 , M, 66, 2_completo, São Paulo, SP, 245986

 , M, 66, 2_completo, São Paulo, SP, 269468

 , M, 66, 2_completo, São Paulo, SP, 276916

Feliz demais:

F, 18_29, mestrado, São Carlos, SP, 199489

Feliz:

M, 66, 2_completo, São Paulo, SP, 197592

 , F, 18_29, superior_incompleto, São Carlos, SP, 195268

 , M, 66, 2_completo, São Paulo, SP, 229633

 , M, 66, 2_completo, São Paulo, SP, 268467

 , M, 66, 2_completo, São Paulo, SP, 268820

 , F, 18_29, superior_incompleto, Santa Bárbara dOeste, SP, 270948

 , M, 66, 2_completo, São Paulo, SP, 275455

 , F, 30_45, doutorado, Pelotas, RS, 277469

Jovem

 , M, 18_29, superior_incompleto, Passos, MG, 266188:

Muito alegre:











M, 18_29, 2_completo, Santa Isabel, SP, 271298

 , M, 66, 2_completo, São Paulo, SP, 276686

 , M, 66, 2_completo, São Paulo, SP, 230660

		<p>Muito louco: M, 18_29, 2_completo, Santa Isabel, SP, 257984</p> <p>Normal: [redacted], M, 66, 2_completo, São Paulo, SP, 248171</p> <p>Positivo: [redacted], M, 18_29, 2_completo, São José dos Campos, SP, 261963</p> <p>Solto: [redacted], M, 66, 2_completo, São Paulo, SP, 218890</p> <p>Um pouco alegre: [redacted], M, 66, 2_completo, São Paulo, SP, 269482</p> <p>Vivo: F, 18_29, mestrado, São Carlos, SP, 199483 [redacted], F, 18_29, superior_completo, Santa Bárbara do Oeste, SP, 194899 [redacted], F, 18_29, mestrado, São Carlos, SP, 199484 [redacted], M, 18_29, superior_incompleto, Barretos, SP, 262368 [redacted], M, 18_29, superior_incompleto, Passos, MG, 269668 [redacted], F, 18_29, superior_incompleto, Araraquara, SP, 271483</p>
	<p>(25) Entusiasmo</p>	<p>Animado: M, 18_29, 2_completo, Santa Isabel, SP, 257960 M, 18_29, superior_incompleto, São Carlos, SP, 271374 [redacted], F, 18_29, superior_incompleto, Três de Maio, RS, 260577 [redacted], F, 18_29, superior_incompleto, Três de Maio, RS, 265569 [redacted], F, 30_45, doutorado, São Carlos, SP, 269891</p> <p>Com muita disposição: M, 66, 2_completo, São Paulo, SP, 276680</p> <p>Delirante: M, 18_29, superior_incompleto, Cascavel, PR, 274069</p> <p>Elétrico: [redacted], M, 66, 2_completo, São Paulo, SP, 234730</p> <p>Empolgado: M, 18_29, superior_incompleto, Cascavel, PR, 273451 M, 66, 2_completo, São Paulo, SP, 268431</p> <p>Energizado: F, 30_45, doutorado, São Carlos, SP, 232954</p>

		<p>Entusiasmado: F, 18_29, superior_incompleto, Belo Horizonte, MG, 200894 █, F, 18_29, superior_completo, Poços de Caldas, MG, 193055 █, M, 66, 2_completo, São Paulo, SP, 227023</p> <p>Estimulado: M, 66, 2_completo, São Paulo, SP, 277280</p> <p>Inteligente: F, 18_29, superior_incompleto, Três de Maio, RS, 260566 M, 18_29, superior_incompleto, Araçatuba, SP, 255495 █, M, 18_29, mestrado, São Paulo, SP, 277660</p> <p>Maravilhado: M, 18_29, 2_completo, Santa Isabel, SP, 257939</p> <p>Operante: M, 46_65, latu_senso, Jundiaí, SP, 246777 M, 18_29, 2_completo, Santa Isabel, SP, 257945 M, 46_65, latu_senso, Jundiaí, SP, 246778 M, 66, 2_completo, São Paulo, SP, 209184 F, 30_45, superior_completo, São Paulo, SP, 255425</p> <p>Vibrante: █, F, 18_29, superior_incompleto, São José dos Quatro Marcos, MT, 262437</p>
	<p>(67) Contentamento</p>	<p>Amante da natureza: M, 18_29, superior_incompleto, Passos, MG, 261486 M, 18_29, superior_completo, São Paulo, SP, 271109 F, 30_45, latu_senso, RA I Brasília, DF, 254278 F, 30_45, latu_senso, RA I Brasília, DF, 254279 M, 66, 2_completo, São Paulo, SP, 274598 F, 18_29, superior_incompleto, Três de Maio, RS, 257317 M, 18_29, superior_incompleto, Cascavel, PR, 276996 F, 18_29, superior_incompleto, Olímpia, SP, 255754 M, 66, 2_completo, São Paulo, SP, 236794 █, F, 18_29, superior_incompleto, Araraquara, SP, 271396 █, F, 18_29, superior_incompleto, Araraquara, SP, 271459 █, M, 66, 2_completo, São Paulo, SP, 219562 █, M, 18_29, superior_incompleto, Cascavel, PR, 276997</p> <p>Amante da paz: F, 30_45, latu_senso, RA I Brasília, DF, 254262 █, M, 66, 2_completo, São Paulo, SP, 219567</p> <p>Bem: █, F, 30_45, superior_completo, Joinville, SC, 196776</p>

 , M, 66, 2_completo, São Paulo, SP, 218901
 , M, 66, 2_completo, São Paulo, SP, 230756
 , M, 18_29, superior_incompleto, Passos, MG, 264214
 , F, 18_29, superior_incompleto, Araraquara, SP, 271394
 , F, 18_29, superior_incompleto, Araraquara, SP, 271470
 , M, 18_29, superior_incompleto, Passos, MG, 261394
 , M, 18_29, superior_incompleto, Passos, MG, 261425
 , M, 18_29, superior_incompleto, Passos, MG, 264354
 , M, 18_29, superior_incompleto, Passos, MG, 265967
 , M, 18_29, superior_incompleto, Passos, MG, 266001
 , M, 66, 2_completo, São Paulo, SP, 270311













Bem com a vida:

 , M, 66, 2_completo, São Paulo, SP, 270045





Com saúde:



















 , M, 18_29, superior_incompleto, Passos, MG, 261444

















Contente:

 , F, 18_29, superior_incompleto, São Carlos, SP, 195267
 , M, 66, 2_completo, São Paulo, SP, 197917
 , M, 66, 2_completo, São Paulo, SP, 246191
 , M, 66, 2_completo, São Paulo, SP, 248176
 , M, 66, 2_completo, São Paulo, SP, 252985
 , M, 18_29, superior_incompleto, Barretos, SP, 262366
 , F, 18_29, superior_incompleto, Três de Maio, RS, 265574
 , M, 66, 2_completo, São Paulo, SP, 266496
 , M, 66, 2_completo, São Paulo, SP, 267252
 , M, 66, 2_completo, São Paulo, SP, 273666
 , M, 66, 2_completo, São Paulo, SP, 276693
 , M, 66, 2_completo, São Paulo, SP, 276435

De bem com a natureza:

M, 66, 2_completo, São Paulo, SP, 271783
 , M, 66, 2_completo, São Paulo, SP, 209365
 , M, 66, 2_completo, São Paulo, SP, 230670
 , M, 66, 2_completo, São Paulo, SP, 273242
 , M, 66, 2_completo, São Paulo, SP, 273562

		<p>De bem com a vida: M, 18_29, superior_incompleto, São Carlos, SP, 215357 M, 66, 2_completo, São Paulo, SP, 270314  , M, 66, 2_completo, São Paulo, SP, 203143  , M, 18_29, superior_incompleto, Passos, MG, 266175  , M, 66, 2_completo, São Paulo, SP, 268393  , M, 66, 2_completo, São Paulo, SP, 273225  , M, 66, 2_completo, São Paulo, SP, 197918</p> <p>Em harmonia:  , F, 18_29, superior_incompleto, São José dos Quatro Marcos, MT, 262428</p> <p>Tranqüilo: M, 18_29, superior_completo, São Paulo, SP, 271096 F, 18_29, superior_incompleto, Três de Maio, RS, 257535  , F, 13_17, latu_senso, São Paulo, SP, 277170  , F, 30_45, doutorado, São Carlos, SP, 214510  , F, 18_29, superior_incompleto, Araraquara, SP, 271460  , M, 18_29, mestrado, Paraíso do Tocantins, TO, 195160  , F, 30_45, superior_completo, Joinville, SC, 196770  , M, 66, 2_completo, São Paulo, SP, 230769  , F, 30_45, doutorado, São Carlos, SP, 232953  , M, 30_45, doutorado, Bauru, SP, 263545  , M, 18_29, superior_incompleto, Passos, MG, 269211  , M, 30_45, doutorado, Bauru, SP, 274224  , M, 30_45, doutorado, Bauru, SP, 274225</p>
	<p>(0) Orgulho</p>	
	<p>(18) Otimismo</p>	<p>Confiante: F, 18_29, superior_completo, Santa Bárbara dOeste, SP, 194892 M, 66, 2_completo, São Paulo, SP, 215472  , F, 18_29, superior_completo, Santa Bárbara dOeste, SP, 194866</p> <p>Esperançoso: F, 18_29, superior_incompleto, Três de Maio, RS, 257541 F, 30_45, doutorado, São Carlos, SP, 255023 F, 30_45, doutorado, Pelotas, RS, 277462  , M, 18_29, mestrado, São Carlos, SP, 205781</p>

		<p> , M, 66, 2_completo, São Paulo, SP, 276696 , M, 18_29, superior_incompleto, 0, PR, 199841 , F, 30_45, mestrado, null, null, 253558 , M, 18_29, superior_incompleto, Cascavel, PR, 273489 , M, 18_29, superior_incompleto, Cascavel, PR, 275968 , F, 18_29, superior_incompleto, Araraquara, SP, 271485 </p> <p>Otimista: F, 18_29, superior_incompleto, São José dos Quatro Marcos, MT, 266023 F, 30_45, latu_senso, RA I Brasília, DF, 254264 M, 18_29, 2_completo, Santa Isabel, SP, 257934 M, 66, 2_completo, São Paulo, SP, 234737 , M, 66, 2_completo, São Paulo, SP, 205858</p>
	<p>(7) Interesse</p>	<p>Atento: M, 66, 2_completo, São Paulo, SP, 273864 M, 66, 2_completo, São Paulo, SP, 245076</p> <p>Curioso: , M, 18_29, mestrado, São Carlos, SP, 205791</p> <p>Prestativo: F, 18_29, superior_incompleto, Santa Bárbara dOeste, SP, 261921 M, 66, 2_completo, São Paulo, SP, 258541</p> <p>Sério: M, 66, 2_completo, São Paulo, SP, 272802 M, 66, 2_completo, São Paulo, SP, 273886</p>
	<p>(69) Alívio</p>	<p>À vontade: M, 66, 2_completo, São Paulo, SP, 250955 M, 66, 2_completo, São Paulo, SP, 268428 , M, 66, 2_completo, São Paulo, SP, 241700</p> <p>Calmo: M, 66, 2_completo, São Paulo, SP, 195224 M, 66, 2_completo, São Paulo, SP, 197604 , M, 18_29, superior_completo, Vargem Grande do Sul, SP, 193771 , M, 18_29, superior_completo, Vargem Grande do Sul, SP, 193777 , M, 18_29, superior_completo, Vargem Grande do Sul, SP, 193784 , F, 18_29, superior_completo, Santa Bárbara dOeste, SP, 197800 , F, 18_29, superior_completo, Poços de Caldas, MG, 261220 , F, 18_29, superior_incompleto, Três de Maio, RS, 262038 , F, 18_29, superior_incompleto, Três de Maio, RS, 262055 , F, 18_29, superior_incompleto, Três de Maio, RS, 262064</p>

 , M, 18_29, superior_incompleto, Passos, MG, 266948

 , M, 18_29, superior_incompleto, Passos, MG, 266965

Com frescor:

F, 18_29, superior_incompleto, São Paulo, SP, 257904

Descansado:

F, 30_45, latu_senso, RA I Brasília, DF, 254283

 , F, 18_29, superior_completo, Santa Bárbara dOeste, SP, 194861

 , F, 18_29, superior_completo, Santa Bárbara dOeste, SP, 194898

Despreocupado:

M, 18_29, superior_incompleto, Três de Maio, RS, 256828

M, 18_29, superior_incompleto, Cascavel, PR, 272561

F, 30_45, latu_senso, RA I Brasília, DF, 254273

F, 30_45, doutorado, São Carlos, SP, 255060

 , M, 66, 2_completo, São Paulo, SP, 219560

Em paz:

 , M, 66, 2_completo, São Paulo, SP, 227540

 , M, 66, 2_completo, São Paulo, SP, 230662

 , F, 18_29, superior_incompleto, Três de Maio, RS, 262034

 , F, 18_29, superior_incompleto, São José dos Quatro Marcos, MT, 262456

 , M, 30_45, doutorado, Bauru, SP, 263536

 , M, 66, 2_completo, São Paulo, SP, 268462

 , M, 66, 2_completo, São Paulo, SP, 268504

 , M, 18_29, superior_incompleto, Passos, MG, 269645

 , F, 18_29, superior_incompleto, Santa Bárbara dOeste, SP, 270953

 , M, 18_29, superior_incompleto, Cascavel, PR, 273536

 , M, 66, 2_completo, São Paulo, SP, 273664

 F, 18_29, doutorado, São Carlos, SP, 275567

 , F, 18_29, superior_incompleto, São Carlos, SP, 195266

Em paz com a natureza:

F, 30_45, latu_senso, RA I Brasília, DF, 254287

M, 66, 2_completo, São Paulo, SP, 273404

F, 18_29, superior_incompleto, Olímpia, SP, 255756





















M, 66, 2_completo, São Paulo, SP, 255143















M, 18_29, mestrado, São Paulo, SP, 277667

M, 66, 2_completo, São Paulo, SP, 227662



























 , M, 66, 2_completo, São Paulo, SP, 273870

 , M, 66, 2_completo, São Paulo, SP, 275441

		<p> , M, 66, 2_completo, São Paulo, SP, 246192</p> <p>Leve:</p> <p> , F, 18_29, superior_completo, Poços de Caldas, MG, 195604</p> <p> , F, 18_29, superior_incompleto, Belo Horizonte, MG, 200880</p> <p> , F, 18_29, superior_incompleto, Belo Horizonte, MG, 200881</p> <p>Livre:</p> <p>F, 18_29, superior_completo, Santa Bárbara dOeste, SP, 197805</p> <p> , F, 18_29, superior_incompleto, São José dos Quatro Marcos, MT, 193413</p> <p> , F, 18_29, superior_completo, Santa Bárbara dOeste, SP, 197799</p> <p> , M, 13_17, superior_completo, São Paulo, SP, 198568</p> <p> , M, 66, 2_completo, São Paulo, SP, 219561</p> <p> , M, 66, 2_completo, São Paulo, SP, 230623</p> <p> , F, 18_29, superior_incompleto, Santa Bárbara dOeste, SP, 270917</p> <p> , M, 66, 2_completo, São Paulo, SP, 276450</p> <p>Mais limpo:</p> <p> , M, 18_29, 2_completo, São José dos Campos, SP, 264017</p> <p>Na natureza:</p> <p> , M, 66, 2_completo, São Paulo, SP, 277334</p> <p> , F, 13_17, superior, São Carlos, SP, 198649</p> <p>Nada:</p> <p> , M, 66, 2_completo, São Paulo, SP, 246225</p> <p>Natural:</p> <p>F, 30_45, superior_completo, Joinville, SC, 255522</p> <p>F, 18_29, superior_incompleto, São Paulo, SP, 257899</p> <p>F, 30_45, latu_senso, RA I Brasília, DF, 254317</p> <p> , M, 66, 2_completo, São Paulo, SP, 241705</p> <p> , M, 18_29, superior_incompleto, Passos, MG, 269740</p> <p>Refrescado:</p> <p> , M, 66, 2_completo, São Paulo, SP, 268403</p> <p>Sereno:</p> <p>F, 30_45, latu_senso, RA I Brasília, DF, 254322</p> <p> , M, 18_29, mestrado, Paraíso do Tocantins, TO, 195169</p>
(6) Surpresa	(6) Surpresa	<p>Atônito:</p> <p> me faz sentir atônito, M, 66, 2_completo, São Paulo, SP, 245989</p>

		<p>Pensativo: F, 18_29, superior_incompleto, Santa Bárbara dOeste, SP, 270927 F, 18_29, superior_incompleto, Três de Maio, RS, 262045  , M, 18_29, superior_incompleto, São Carlos, SP, 215349  , M, 66, 2_completo, São Paulo, SP, 230677  , F, 18_29, superior_incompleto, Santa Bárbara dOeste, SP, 270925</p>
<p>(32) Raiva</p>	<p>(11) Irritação</p>	<p>Azedo:  , F, 30_45, mestrado, Manaus, AM, 261464</p> <p>Enjoado:  , M, 18_29, superior_incompleto, Vitória, ES, 260766  , M, 18_29, superior_incompleto, Cascavel, PR, 276092  , F, 18_29, doutorado, São Carlos, SP, 275580</p> <p>Entediado: M, 66, 2_completo, São Paulo, SP, 218904</p> <p>Estranho:  , M, 18_29, superior_incompleto, Cascavel, PR, 274981</p> <p>Inquieto:  , M, 18_29, mestrado, Paraíso do Tocantins, TO, 195165  , M, 18_29, mestrado, São Paulo, SP, 277674</p> <p>Irritado: M, 66, 2_completo, São Paulo, SP, 258934  , M, 18_29, superior_completo, Vargem Grande do Sul, SP, 193770  , M, 18_29, superior_completo, Vargem Grande do Sul, SP, 193791</p> <p>Rabugento: M, 66, 2_completo, São Paulo, SP, 268480</p>
	<p>(1) Exasperação</p>	
	<p>(1) Furor</p>	<p>Agressivo: F, 30_45, latu_senso, RA I Brasília, DF, 254327</p>
	<p>(15) Desgosto</p>	<p>Apático:  , F, 18_29, superior_incompleto, Araraquara, SP, 271478  , M, 66, 2_completo, São Paulo, SP, 195214  , M, 66, 2_completo, São Paulo, SP, 219563</p>

		<p>█, M, 66, 2_completo, São Paulo, SP, 267255</p> <p>█, M, 66, 2_completo, São Paulo, SP, 267266</p> <p>█, M, 66, 2_completo, São Paulo, SP, 273247</p> <p>█, M, 66, 2_completo, São Paulo, SP, 273629</p> <p>█, M, 66, 2_completo, São Paulo, SP, 277340</p> <p>Frio:</p> <p>█, F, 18_29, mestrado, São Carlos, SP, 199482</p> <p>█, M, 18_29, latu_senso, Araçatuba, SP, 253282</p> <p>Meio apático:</p> <p>█, M, 66, 2_completo, São Paulo, SP, 273266</p> <p>Nojento:</p> <p>█, M, 18_29, 2_completo, São José dos Campos, SP, 264012</p> <p>Repulsivo:</p> <p>F, 18_29, superior_incompleto, Santa Bárbara dOeste, SP, 270986</p> <p>Sujo:</p> <p>█, M, 18_29, 2_completo, São José dos Campos, SP, 264015</p> <p>█, M, 18_29, superior_incompleto, Passos, MG, 269734</p>
	(0) Inveja	
	(4) Tormento	<p>Indeciso:</p> <p>█, F, 18_29, superior_incompleto, Três de Maio, RS, 265575</p> <p>Intrigado:</p> <p>█, M, 18_29, superior_incompleto, Passos, MG, 269202</p> <p>Relutante:</p> <p>M, 66, 2_completo, São Paulo, SP, 241303</p> <p>Reticente:</p> <p>F, 46_65, mestrado, Curitiba, PR, 247507</p>
(41) Tristeza	(1) Sofrimento	<p>Angustiado:</p> <p>█, M, 66, 2_completo, São Paulo, SP, 241704</p>
	(28) Tristeza	<p>Com fome:</p> <p>M, 66, 2_completo, São Paulo, SP, 272795</p> <p>█, M, 66, 2_completo, São Paulo, SP, 197587</p> <p>█, M, 66, 2_completo, São Paulo, SP, 197597</p> <p>█, M, 66, 2_completo, São Paulo, SP, 197600</p>

	 , M, 66, 2_completo, São Paulo, SP, 205843  , M, 66, 2_completo, São Paulo, SP, 215482  , M, 66, 2_completo, São Paulo, SP, 218893  , M, 66, 2_completo, São Paulo, SP, 252982  , M, 66, 2_completo, São Paulo, SP, 276461  , M, 66, 2_completo, São Paulo, SP, 276679  , M, 66, 2_completo, São Paulo, SP, 278194 Com sono:  , M, 66, 2_completo, São Paulo, SP, 273480  , M, 66, 2_completo, São Paulo, SP, 276454 Depressivo: M, 18_29, superior_incompleto, Passos, MG, 264346 Deprimido:  , M, 66, 2_completo, São Paulo, SP, 197905  , M, 66, 2_completo, São Paulo, SP, 245573 Desanimado:  , F, 18_29, superior_completo, Santa Bárbara dOeste, SP, 197809 Melancólico:  , M, 66, 2_completo, São Paulo, SP, 275445 Triste:  , F, 18_29, superior_completo, Santa Bárbara dOeste, SP, 197801  , M, 18_29, mestrado, São Carlos, SP, 205782  , M, 66, 2_completo, São Paulo, SP, 245570  , M, 30_45, doutorado, Bauru, SP, 263561  , M, 66, 2_completo, São Paulo, SP, 266270  , M, 66, 2_completo, São Paulo, SP, 267249  , M, 66, 2_completo, São Paulo, SP, 272429  , M, 66, 2_completo, São Paulo, SP, 273884  , F, 13_17, latu_senso, São Paulo, SP, 277172  , M, 66, 2_completo, São Paulo, SP, 272751
(1) Desapontamento	Cansado:  , M, 46_65, doutorado, Belo Horizonte, MG, 264293
(2) Vergonha	Acabrunhado:  , M, 66, 2_completo, São Paulo, SP, 268828  , M, 66, 2_completo, São Paulo, SP, 273403

	<p>(9) Abandono</p>	<p>Adoentado: Sem perfil, 255903</p> <p>Inseguro: [] , M, 18_29, superior_incompleto, Passos, MG, 265952</p> <p>Neutro: [] , F, 30_45, doutorado, São Carlos, SP, 232959 [] , M, 66, 2_completo, São Paulo, SP, 243307 [] , M, 66, 2_completo, São Paulo, SP, 252441 [] , M, 66, 2_completo, São Paulo, SP, 268457 [] , M, 66, 2_completo, São Paulo, SP, 273412</p> <p>Nostálgico: [] , M, 18_29, superior_incompleto, Nossa Senhora do Socorro, SE, 272150</p> <p>Solitário: [] , F, 18_29, superior_incompleto, Belo Horizonte, MG, 193302</p>
	<p>(0) Simpatia (condolência)</p>	
<p>(7) Medo</p>	<p>(2) Horror</p>	<p>Amedrontado: M, 46_65, mestrado, Araçatuba, SP, 254174 [] , M, 18_29, superior_incompleto, Passos, MG, 265977</p>
	<p>(5) Nervosismo</p>	<p>Ansioso: [] , M, 18_29, latu_senso, Araçatuba, SP, 253279</p> <p>Bravo: F, 30_45, latu_senso, RA I Brasília, DF, 254276</p> <p>Incomodado: [] , F, 18_29, superior_incompleto, São José dos Quatro Marcos, MT, 262416</p> <p>Tenso: M, 66, 2_completo, São Paulo, SP, 259738 [] , F, 18_29, superior_completo, Santa Bárbara dOeste, SP, 197804</p>

Total: 348 ids

Resumo:

7 – amor = afeição(7), luxuria(0), anseio(0)

255 – alegria = alegria(69), entusiasmo(25), contentamento(67), orgulho(0), otimismo(18), interesse(7), alívio(69)

6 – surpresa = surpresa(6)

32 – raiva = irritação(11), exasperação(1), furor(1), desgosto(15), inveja(0), tormento(4)

41 – tristeza = sofrimento(1), tristeza(28), desapontamento(1), vergonha(2), abandono(9), condolência(0)

7 – medo = horror(2), nervosismo(5)

Gráfico:

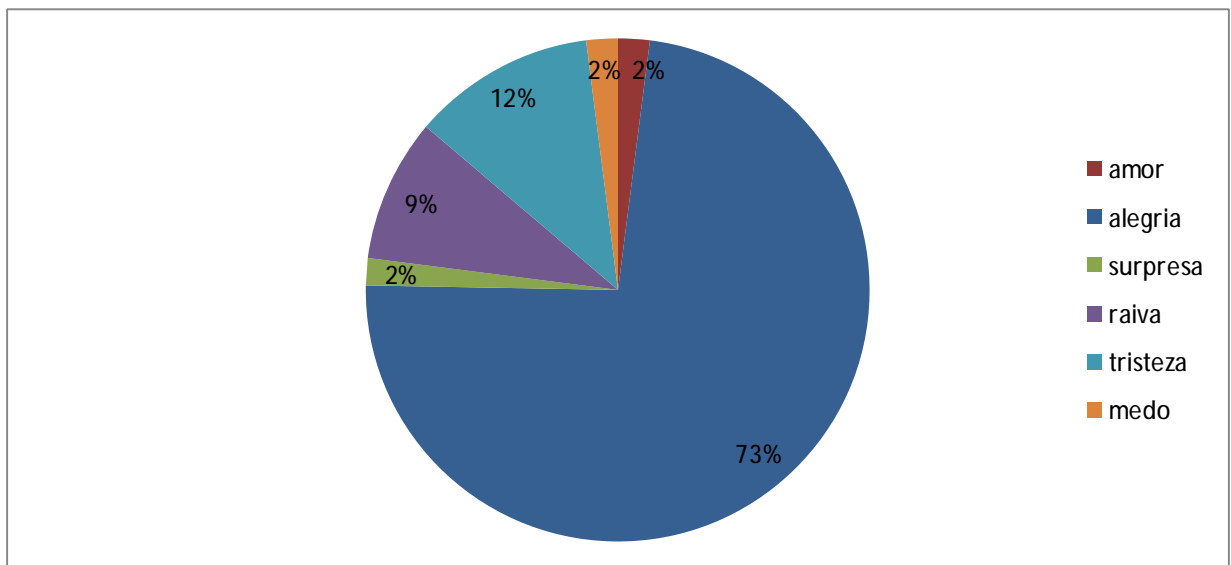

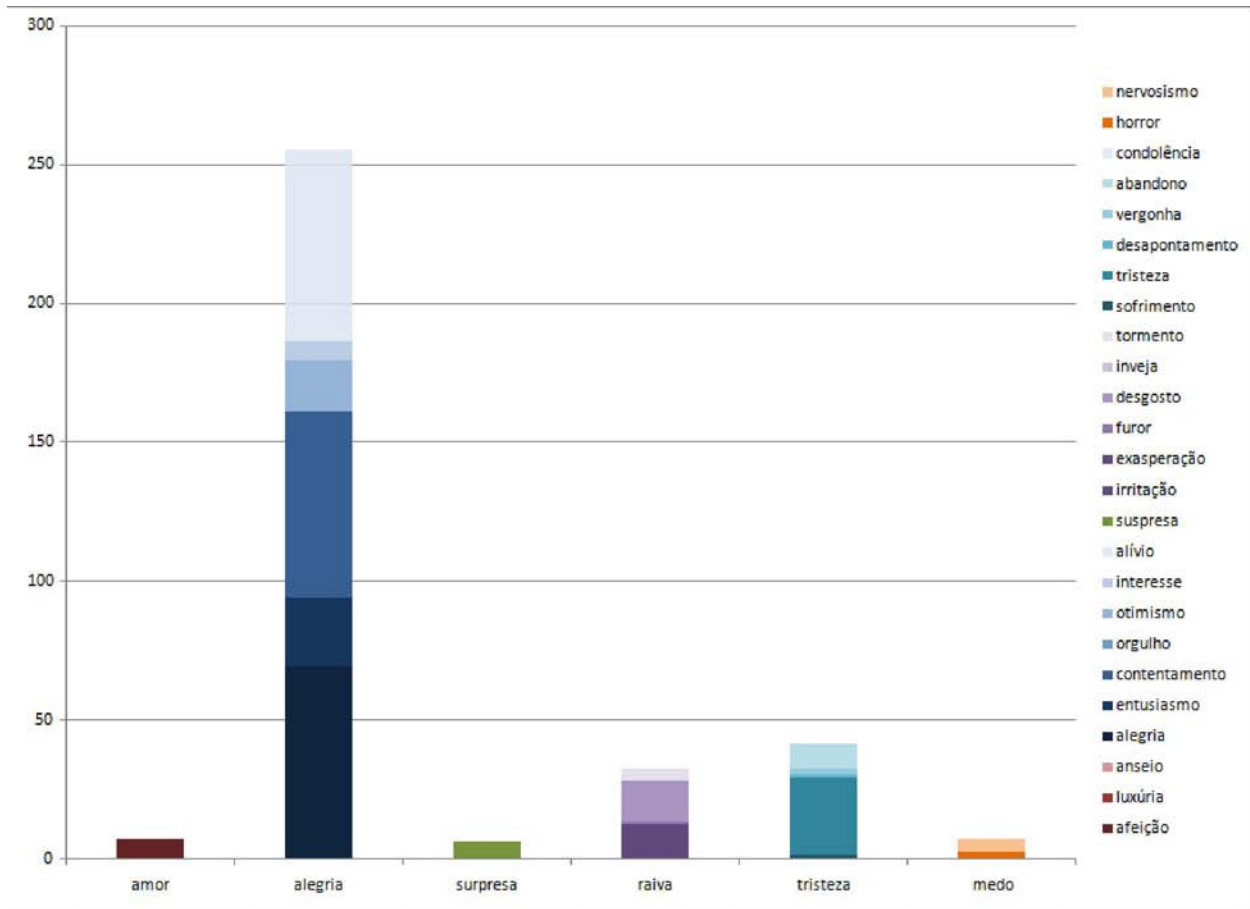

Classificação das Emoções



Cor: VERMELHO





As frases de senso comum abaixo foram coletadas do Projeto OMCS-Br dos *Templates* recebem uma emoção:

- **Template 7: A cor** (imagem cor) | **me faz sentir** | (EMOCAO)
- **Template 8: Quando estou** (emoção)| **lembro-me da cor** (NOME COR)

As frases de senso comum abaixo foram coletadas do Projeto OMCS-Br e acompanha o perfil da pessoa que entrou com tal frase. O perfil é composto por: sexo, faixa etária, nível de escolaridade, cidade, estado. As partes do perfil que contém a palavra NULL não foram preenchidas pelo usuário durante o cadastro no Site do Projeto OMCS-Br e quando o perfil está como “Sem perfil”, o usuário não cadastrou suas informações durante o cadastramento no site.

Emoção Primária	Emoções Secundárias	Emoções Terciárias
(53) Amor	(28) Afeição	Adorado: M, 46_65, mestrado, Araçatuba, SP, 254171 F, 18_29, superior_incompleto, São José dos Quatro Marcos, MT, 262422 Amado: F, 18_29, superior_incompleto, Belo Horizonte, MG, 193311 M, 66, 2_completo, São Paulo, SP, 200355 M, 66, 2_completo, São Paulo, SP, 225751 M, 18_29, superior_incompleto, Passos, MG, 264348 █, M, 66, 2_completo, São Paulo, SP, 200352 Amoroso: latu_senso, Curitiba, PR, 255441 F, 18_29, superior_completo, Mirassol, SP, 257864 Atencioso: M, 18_29, superior_incompleto, Cascavel, PR, 274968 Atraído: M, 66, 2_completo, São Paulo, SP, 266739 Carinhoso: █, M, 18_29, superior_incompleto, Passos, MG, 264321 Com amor: M, 18_29, superior_incompleto, Passos, MG, 265996 M, 18_29, 2_completo, São José dos Campos, SP, 264008 Enamorado: F, 18_29, superior_incompleto, Três de Maio, RS, 257333

		<p>M, 66, 2_completo, São Paulo, SP, 236792 F, 18_29, superior_incompleto, Araraquara, SP, 271401 M, 66, 2_completo, São Paulo, SP, 267262 F, 18_29, superior_incompleto, Olímpia, SP, 255751 M, 18_29, superior_incompleto, Passos, MG, 269746</p> <p>Romântico: M, 18_29, superior_completo, São Paulo, SP, 260710 F, 18_29, mestrado, Maceió, AL, 246599 M, 18_29, superior_incompleto, São Carlos, SP, 246461 M, 18_29, superior_incompleto, Vitória, ES, 260872 F, 18_29, superior_incompleto, São José dos Quatro Marcos, MT, 262489 M, 18_29, 2_completo, Santa Isabel, SP, 257958 F, 18_29, superior_completo, Mirassol, SP, 257865 M, 18_29, superior_incompleto, Araçatuba, SP, 255488</p>
	<p>(12) Luxúria</p>	<p>Apaixonado: F, 18_29, superior_completo, Santa Bárbara dOeste, SP, 197807 F, 18_29, superior_completo, Poços de Caldas, MG, 193054 F, 30_45, doutorado, São Carlos, SP, 250095 F, 18_29, superior_incompleto, São José dos Quatro Marcos, MT, 193412 M, 18_29, superior_completo, Araçatuba, SP, 255853 M, 18_29, superior_incompleto, Passos, MG, 266009 M, 18_29, superior_incompleto, São Carlos, SP, 215355</p> <p>Chamativo: M, 18_29, superior_completo, São Paulo, SP, 271102</p> <p>Excitado: F, 18_29, superior_incompleto, São José dos Quatro Marcos, MT, 262458  ,M,30_45, doutorado, Bauru, SP, 263562</p> <p>Sedutor: M, 18_29, superior_incompleto, Passos, MG, 269656</p> <p>Sensual: M, 66, 2_completo, São Paulo, SP, 266307</p>
	<p>(13) Anseio</p>	<p>Com calor: M, 66, 2_completo, São Paulo, SP, 243298 F, 30_45, latu_senso, RA I Brasília, DF, 254338 M, 18_29, superior_incompleto, Araçatuba, SP, 255493  , M, 66, 2_completo, São Paulo, SP, 197593</p> <p>Com desejo ardente: M, 66, 2_completo, São Paulo, SP, 273867 M, 66, 2_completo, São Paulo, SP, 268469 M, 66, 2_completo, São Paulo, SP, 269470</p> <p>Quente:</p>

		<p>M, 46_65, doutorado, Belo Horizonte, MG, 264281 M, 18_29, 2_completo, São José dos Campos, SP, 264010 F, 30_45, superior_completo, Joinville, SC, 255518 F, 30_45, latu_senso, RA I Brasília, DF, 254259 M, 18_29, 2_completo, Santa Isabel, SP, 257956  , F, 30_45, doutorado, Pelotas, RS, 277465</p>
(83) Alegria	(15) Alegria	<p>Alegre:  , M, 66, 2_completo, São Paulo, SP, 268752  , M, 18_29, superior_incompleto, Cascavel, PR, 274072 Bem disposto: M, 18_29, superior_incompleto, Artur Nogueira, SP, 253804</p> <p>Eloqüente: M, 66, 2_completo, São Paulo, SP, 242181 M, 66, 2_completo, São Paulo, SP, 233088 M, 66, 2_completo, São Paulo, SP, 229632</p> <p>Eufórico: M, 66, 2_completo, São Paulo, SP, 215476 latu_senso, Curitiba, PR, 255453  , M, 18_29, superior_completo, São Paulo, SP, 271105</p> <p>Festeiro: M, 18_29, superior_completo, São Paulo, SP, 271099</p> <p>Jovial:  , M, 66, 2_completo, São Paulo, SP, 213643</p> <p>Vivo: M, 66, 2_completo, São Paulo, SP, 198427 M, 66, 2_completo, São Paulo, SP, 232036 M, 66, 2_completo, São Paulo, SP, 199012 M, 18_29, superior_completo, São Paulo, SP, 260713</p>
	(48) Entusiasmo	<p>Agitado: F, 30_45, latu_senso, RA I Brasília, DF, 254341 M, 66, 2_completo, São Paulo, SP, 243505 M, 66, 2_completo, São Paulo, SP, 245074 M, 66, 2_completo, São Paulo, SP, 243995 M, 66, 2_completo, São Paulo, SP, 270042 F, 30_45, doutorado, Pelotas, RS, 277484 M, 66, 2_completo, São Paulo, SP, 245075 M, 66, 2_completo, São Paulo, SP, 195202 M, 66, 2_completo, São Paulo, SP, 197736 F, 30_45, doutorado, Pelotas, RS, 277473</p> <p>Animado: F, 30_45, mestrado, null, null, 253561</p>

Brincalhão:

■, F, 18_29, superior_incompleto, Santa Bárbara dOeste, SP, 270929

Com muita disposição:

M, 66, 2_completo, São Paulo, SP, 268459

M, 18_29, superior_completo, São Paulo, SP, 271114

Delirante:

M, 66, 2_completo, São Paulo, SP, 273897

F, 18_29, 2_incompleto, São Carlos, SP, 257713

Elétrico:

M, 66, 2_completo, São Paulo, SP, 273879

M, 66, 2_completo, São Paulo, SP, 258702

Emocionado:

M, 66, 2_completo, São Paulo, SP, 273922

Emotivo:

M, 66, 2_completo, São Paulo, SP, 252436

Empolgado:

M, 18_29, superior_completo, São Paulo, SP, 271112

Energético:

M, 66, 2_completo, São Paulo, SP, 245984

M, 66, 2_completo, São Paulo, SP, 252980

M, 66, 2_completo, São Paulo, SP, 258891

Energizado:

M, 66, 2_completo, São Paulo, SP, 255976

M, 66, 2_completo, São Paulo, SP, 272421

Entusiasmado:

F, 30_45, latu_senso, RA I Brasília, DF, 254275

M, 66, 2_completo, São Paulo, SP, 216684

Ligadão:

F, 30_45, superior_completo, Joinville, SC, 255531

M, 66, 2_completo, São Paulo, SP, 268416

M, 66, 2_completo, São Paulo, SP, 258950

M, 66, 2_completo, São Paulo, SP, 266477

M, 66, 2_completo, São Paulo, SP, 255142





M, 66, 2_completo, São Paulo, SP, 268423

Ligado:





M, 18_29, superior_incompleto, Nossa Senhora do Socorro, SE, 272155













F, 30_45, latu_senso, RA I Brasília, DF, 254316







F, 30_45, mestrado, null, null, 253568





	<p>Muito louco: F, 30_45, superior_completo, Joinville, SC, 255552 M, 66, 2_completo, São Paulo, SP, 204357 M, 66, 2_completo, São Paulo, SP, 273611</p> <p>Operante: M, 66, 2_completo, São Paulo, SP, 230624 M, 66, 2_completo, São Paulo, SP, 258539</p> <p>Vibrante: M, 66, 2_completo, São Paulo, SP, 267250 M, 66, 2_completo, São Paulo, SP, 227657 F, 30_45, latu_senso, RA I Brasília, DF, 254333 M, 66, 2_completo, São Paulo, SP, 275022 M, 66, 2_completo, São Paulo, SP, 258593 F, 30_45, superior_completo, Joinville, SC, 255541</p>
(1) Contentamento	<p>Contente: F, 13_17, 2_incompleto, Araraquara, SP, 199700</p>
(0) Orgulho	
(9) Otimismo	<p>Confiante: F, 18_29, superior_incompleto, São Paulo, SP, 257900 F, 18_29, superior_incompleto, Olímpia, SP, 255742 M, 66, 2_completo, São Paulo, SP, 227022</p> <p>Forte: M, 66, 2_completo, São Paulo, SP, 255107 M, 66, 2_completo, São Paulo, SP, 270037 F, 13_17, superior, São Carlos, SP, 198655 M, 66, 2_completo, São Paulo, SP, 255109 M, 66, 2_completo, São Paulo, SP, 216689  , M, 13_17, superior_completo, São Paulo, SP, 198581</p>
(9) Interesse	<p>Atento: F, 18_29, superior_incompleto, São Paulo, SP, 257902 M, 66, 2_completo, São Paulo, SP, 219564 M, 66, 2_completo, São Paulo, SP, 271794 F, 18_29, superior_incompleto, Santa Bárbara dOeste, SP, 261922  ,M,18_29,superior_incompleto,PR, 199835  ,M,18_29,superior_incompleto,PR, 199849</p> <p>Atraente:  , F, 18_29, superior_incompleto, São José dos Quatro Marcos, MT, 265593</p> <p>Curioso:</p>

		M, 66, 2_completo, São Paulo, SP, 254897 M, 66, 2_completo, São Paulo, SP, 241706
	(1) Alívio	Em paz: [redacted], F, 18_29, superior_incompleto, São José dos Quatro Marcos, MT, 262418
(4) Surpresa	(4) Surpresa	Espantado: M, 66, 2_completo, São Paulo, SP, 278193 M, 66, 2_completo, São Paulo, SP, 277277 Extasiado: F, 18_29, superior_incompleto, São José dos Quatro Marcos, MT, 193405 M, 18_29, superior_completo, Vargem Grande do Sul, SP, 193776
(46) Raiva	(14) Irritação	Aborrecido: F, 18_29, doutorado, São Carlos, SP, 275579 Inquieto: M, 66, 2_completo, São Paulo, SP, 203144 Irritado: M, 66, 2_completo, São Paulo, SP, 227030 latu_senso, Curitiba, PR, 246570 F, 18_29, superior_incompleto, Belo Horizonte, MG, 200891 M, 66, 2_completo, São Paulo, SP, 230766 M, 66, 2_completo, São Paulo, SP, 267614 M, 66, 2_completo, São Paulo, SP, 206905 M, 66, 2_completo, São Paulo, SP, 277281 M, 18_29, superior_incompleto, São Carlos, SP, 246463 Temperamental: M, 66, 2_completo, São Paulo, SP, 273569 F, 30_45, latu_senso, RA I Brasília, DF, 254310 M, 18_29, superior_incompleto, Passos, MG, 261385 F, 18_29, mestrado, null, null, 260160
	(0) Exasperação	
	(29) Furor	Afrontado: M, 66, 2_completo, São Paulo, SP, 272803 F, 30_45, latu_senso, RA I Brasília, DF, 254328 M, 66, 2_completo, São Paulo, SP, 193239 F, 18_29, superior_incompleto, Três de Maio, RS, 257536 F, 30_45, doutorado, São Carlos, SP, 255018 Agressivo: M, 18_29, superior_incompleto, Vitória, ES, 260857

		<p>M, 18_29, superior_completo, Vargem Grande do Sul, SP, 193812 F, 18_29, latu_senso, Socorro, SP, 255174 M, 66, 2_completo, São Paulo, SP, 197585 M, 66, 2_completo, São Paulo, SP, 204363 F, 18_29, superior_incompleto, Olímpia, SP, 255738 F, 18_29, superior_incompleto, Olímpia, SP, 255752 M, 66, 2_completo, São Paulo, SP, 273365</p> <p>Com ódio: F, 18_29, superior_incompleto, Santa Bárbara dOeste, SP, 270952 M, 66, 2_completo, São Paulo, SP, 273895</p> <p>Com raiva: M, 66, 2_completo, São Paulo, SP, 252438 F, 18_29, superior_incompleto, Três de Maio, RS, 257336 M, 66, 2_completo, São Paulo, SP, 205854 F, 18_29, superior_incompleto, Três de Maio, RS, 257500 M, 18_29, 2_completo, Santa Isabel, SP, 257965 M, 66, 2_completo, São Paulo, SP, 195219 M, 66, 2_completo, São Paulo, SP, 197697  , M, 66, 2_completo, São Paulo, SP, 197691  , M, 66, 2_completo, São Paulo, SP, 207038</p> <p>Furioso: M, 18_29, superior_incompleto, Passos, MG, 266196</p> <p>Mau:  , M, 18_29, superior_incompleto, Passos, MG, 264329</p> <p>Vingativo: M, 66, 2_completo, São Paulo, SP, 274604 M, 18_29, superior_incompleto, Cascavel, PR, 274078 M, 18_29, superior_incompleto, Cascavel, PR, 274085</p>
	(2) Desgosto	<p>Apático:  , M, 66, 2_completo, São Paulo, SP, 268427  , M, 66, 2_completo, São Paulo, SP, 268503</p>
	(0) Inveja	
	(1) Tormento	<p>Atormentado: F, 18_29, superior_incompleto, Araraquara, SP, 271457</p>
(26) Tristeza	(3) Sofrimento	<p>Agoniado: M, 66, 2_completo, São Paulo, SP, 227542 M, 66, 2_completo, São Paulo, SP, 251234 M, 66, 2_completo, São Paulo, SPM 244277</p>

	<p>(14) Tristeza</p>	<p>Com fome: M, 18_29, superior_incompleto, São Carlos, SP, 271368  , M, 18_29, superior_incompleto, Passos, MG, 264330  , M, 18_29, superior_incompleto, Passos, MG, 266190  , M, 18_29, superior_incompleto, São Carlos, SP, 271385</p> <p>Com medo: M, 66, 2_completo, São Paulo, SP, 233097  , M, 66, 2_completo, São Paulo, SP, 197690</p> <p>Com sono:  , M, 66, 2_completo, São Paulo, SP, 204365</p> <p>Faminto: M, 66, 2_completo, São Paulo, SP, 255148 F, 18_29, superior_incompleto, Três de Maio, RS, 257498</p> <p>Sombrio:  , M, 46_65, mestrado, São Paulo, SP, 226921</p> <p>Triste:  , M, 66, 2_completo, São Paulo, SP, 230681  , M, 66, 2_completo, São Paulo, SP, 232037  , F, 18_29, superior_incompleto, São José dos Quatro Marcos, MT, 265955</p> <p>Tristonho:  , M, 66, 2_completo, São Paulo, SP, 274999</p>
	<p>(1) Desapontamento</p>	<p>Cansado: M, 18_29, superior_incompleto, Passos, MG, 269748</p>
	<p>(4) Vergonha</p>	<p>Acabrunhado:  , M, 66, 2_completo, São Paulo, SP, 268405</p> <p>Culpado: F, 18_29, superior_incompleto, São José dos Quatro Marcos, MT, 265606</p> <p>Envergonhado: M, 18_29, superior_incompleto, Passos, MG, 264359 M, 18_29, superior_incompleto, Cascavel, PR, 273555</p>
	<p>(4) Abandono</p>	<p>Com saudades:  , M, 30_45, latu_senso, RA XXII Sudoeste/Octogonal, DF, 262876</p> <p>Inoperante:  , M, 66, 2_completo, São Paulo, SP, 209188</p>

		<p>Mandado:  , M, 46_65, mestrado, São Paulo, SP, 226915</p> <p>Nostálgico:  , M, 66, 2_completo, São Paulo, SP, 273315</p>
	<p>(0) Simpatia (condolência)</p>	
<p>(62) Medo</p>	<p>(29) Horror</p>	<p>Alarmado: M, 18_29, superior_incompleto, Passos, MG, 266192 M, 18_29, 2_completo, Santa Isabel, SP, 257930 M, 66, 2_completo, São Paulo, SP, 218886 M, 18_29, mestrado, Paraíso do Tocantins, TO, 195170 M, 18_29, mestrado, São Carlos, SP, 205792 M, 66, 2_completo, São Paulo, SP, 236801 F, 46_65, mestrado, Curitiba, PR, 247512 F, 30_45, latu_senso, RA I Brasília, DF, 254268 M, 66, 2_completo, São Paulo, SP, 273863 F, 30_45, doutorado, São Carlos, SP, 232961 M, 18_29, superior_incompleto, Cascavel, PR, 273534</p> <p>Amedrontado: M, 66, 2_completo, São Paulo, SP, 251610 M, 66, 2_completo, São Paulo, SP, 230680 M, 66, 2_completo, São Paulo, SP, 197902</p> <p>Assustado: M, 66, 2_completo, São Paulo, SP, 254161 M, 66, 2_completo, São Paulo, SP, 276691</p> <p>Em alerta:  , M, 66, 2_completo, São Paulo, SP, 273398</p> <p>Em pânico: M, 18_29, superior_incompleto, Passos, MG, 265987</p> <p>Em perigo: F, 18_29, superior_incompleto, São José dos Quatro Marcos, MT, 266109 F, 18_29, superior_incompleto, Araraquara, SP, 271477 latu_senso, Curitiba, PR, 255460  , M, 66, 2_completo, São Paulo, SP, 227659  , M, 66, 2_completo, São Paulo, SP, 250205  , M, 66, 2_completo, São Paulo, SP, 250244</p> <p>Histórico: M, 18_29, superior_incompleto, Passos, MG, 265999 M, 66, 2_completo, São Paulo, SP, 273364 M, 18_29, superior_incompleto, Cascavel, PR, 273479</p>

		<p>M, 18_29, superior_incompleto, Cascavel, PR, 274071</p> <p>Horrorizado: M, 18_29, superior_incompleto, Passos, MG, 265969</p>
	<p>(33) Nervosismo</p>	<p>Aflito: M, 66, 2_completo, São Paulo, SP, 201748 M, 66, 2_completo, São Paulo, SP, 250241 M, 18_29, superior_incompleto, São Paulo, SP, 208518 F, 30_45, doutorado, São Carlos, SP, 254987 F, 18_29, superior_incompleto, São José dos Quatro Marcos, MT, 262493 M, 18_29, superior_completo, Vargem Grande do Sul, SP, 193800 F, 30_45, doutorado, São Carlos, SP, 254995</p> <p>Ansioso: F, 30_45, superior_completo, Joinville, SC, 196769 F, 18_29, superior_completo, Santa Bárbara dOeste, SP, 194872 M, 18_29, superior_incompleto, Passos, MG, 264333</p> <p>Apreensivo: M, 66, 2_completo, São Paulo, SP, 278036</p> <p>Bravo: latu_senso, Curitiba, PR, 255452 M, 66, 2_completo, São Paulo, SP, 230673 M, 18_29, superior_incompleto, Cascavel, PR, 273435 M, 18_29, superior_incompleto, Passos, MG, 269660</p> <p>Nervoso: F, 18_29, 2_incompleto, São Carlos, SP, 257711 M, 18_29, superior_incompleto, Vitória, ES, 260818 M, 18_29, 2_completo, Santa Isabel, SP, 257936 M, 66, 2_completo, São Paulo, SP, 219568 M, 18_29, superior_incompleto, Cascavel, PR, 275962 F, 18_29, superior_incompleto, Olímpia, SP, 255746  , M, 66, 2_completo, São Paulo, SP, 195203  , M, 66, 2_completo, São Paulo, SP, 241701  , M, 66, 2_completo, São Paulo, SP, 236795  , M, 66, 2_completo, São Paulo, SP, 277339</p> <p>Precavido: M, 46_65, 2_incompleto, São Paulo, SP, 255871</p> <p>Preocupado: M, 66, 2_completo, São Paulo, SP, 241305  , M, 66, 2_completo, São Paulo, SP, 268391</p> <p>Tenso: M, 66, 2_completo, São Paulo, SP, 204359 M, 66, 2_completo, São Paulo, SP, 236799</p>

		M, 66, 2_completo, São Paulo, SP, 227655 F, 30_45, superior_completo, Joinville, SC, 255558 F, 18_29, mestrado, São Carlos, SP, 199485
--	--	--

Total: 274 ids

Resumo:

53 – amor = afeição (28), luxúria (12), anseio (13)

83 – alegria = alegria (15), entusiasmo (48), contentamento (1), orgulho (0), otimismo (9), interesse (9), alívio (1)

4 – surpresa = surpresa (4)

46 – raiva = irritação (14), exasperação (0), furor (29), desgosto (2), inveja(0), tormento (1)

26 – tristeza = sofrimento (3), tristeza (14), desapontamento (1), vergonha (4), abandono (4), condolência (0)

62 – medo = horror (29), nervosismo (33)

Gráfico:

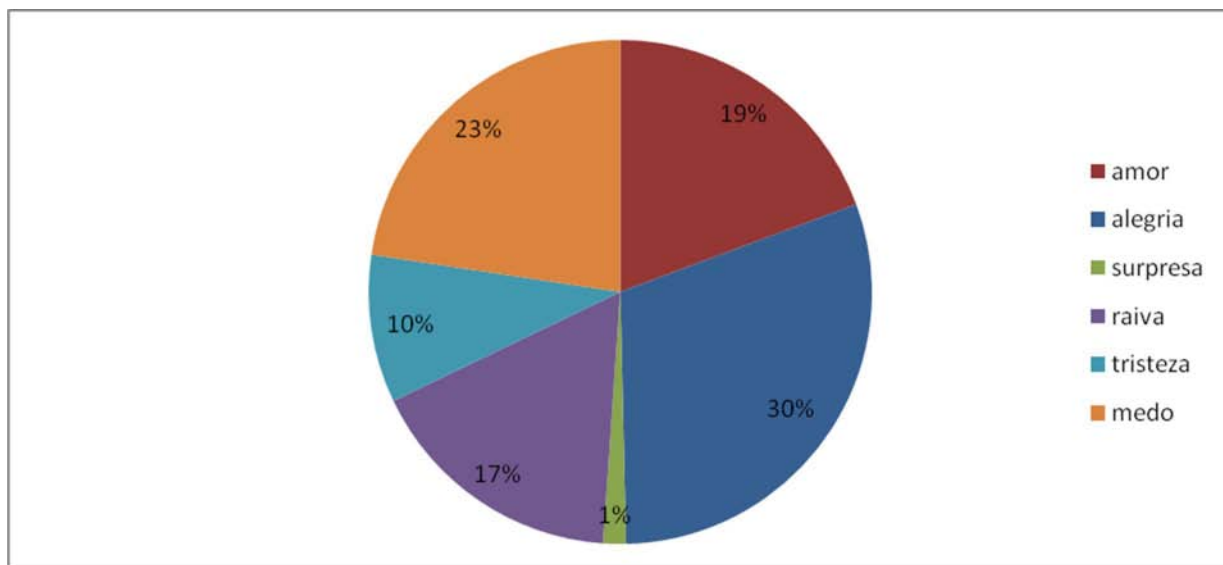

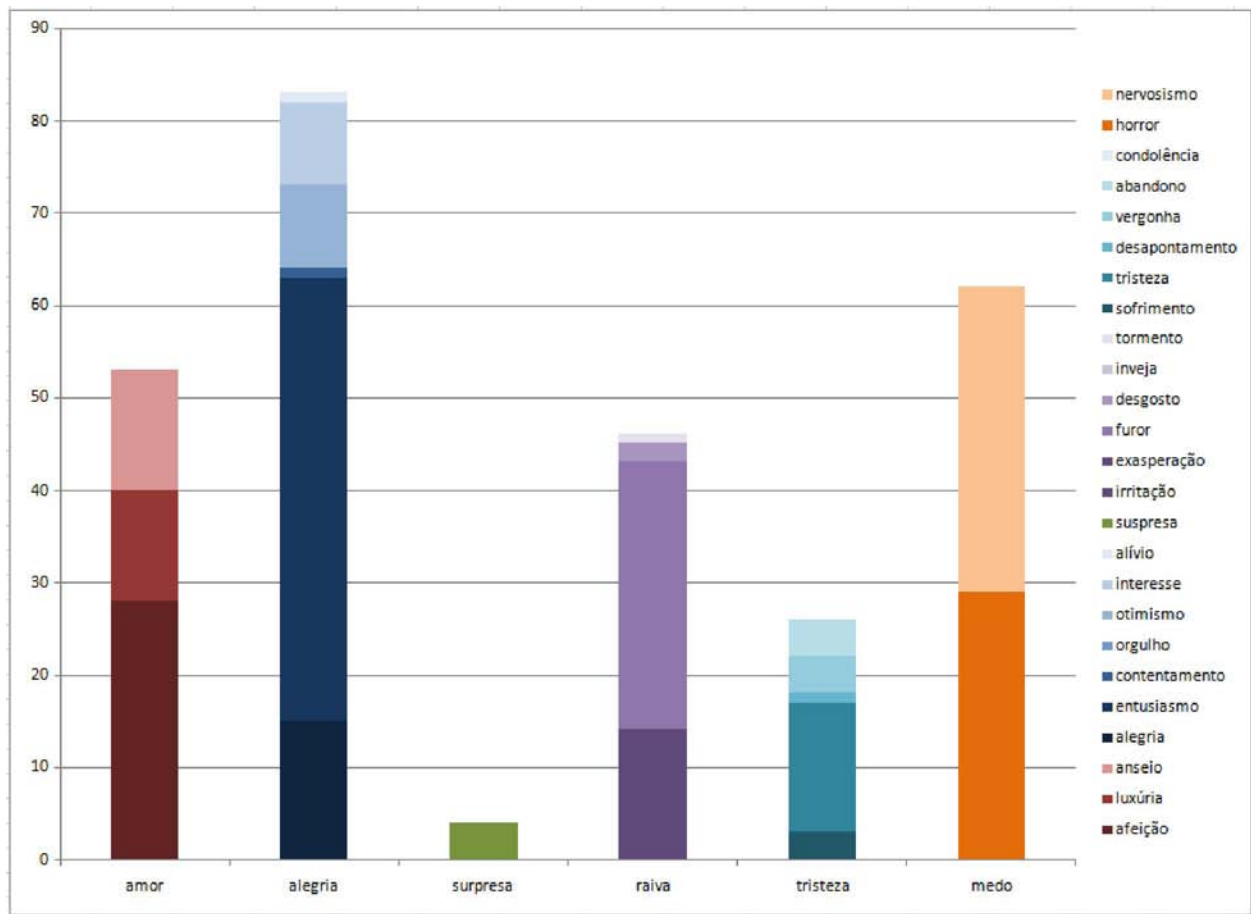

Anexo 2













Tabela de Ações

Cor: AMARELO

As frases de senso comum abaixo foram coletadas do Projeto OMCS-Br dos *Templates* recebem uma ação:

- **Template 2: A cor | (imagem cor) | faz ter vontade de | (AÇÃO)**
- **Template 5: (nome cor) | me faz ter vontade de | (AÇÃO)**

As frases de senso comum abaixo foram coletadas do Projeto OMCS-Br e acompanha o perfil da pessoa que entrou com tal frase. O perfil é composto por: sexo, faixa etária, nível de escolaridade, cidade, estado. As partes do perfil que contém a palavra NULL não foram preenchidas pelo usuário durante o cadastro no Site do Projeto OMCS-Br e quando o perfil está como “Sem perfil”, o usuário não cadastrou suas informações durante o cadastramento no site.

<i>Ação</i>	<i>Qtd</i>	<i>Descrição e Perfil</i>
Comer	61	Comer: M, 18_29, 2_completo, São Carlos, SP, 262913 F, 18_29, superior_incompleto, São José dos Quatro Marcos, MT, 265750  , M, 18_29, superior_incompleto, Caçapava, SP, 58892  , M, 18_29, superior_completo, Vitória, ES, 59394  , M, 18_29, mestrado, Fortaleza, CE, 61661  , M, 18_29, superior_incompleto, Americana, SP, 63243  , M, 18_29, latu_senso, Curitiba, PR, 69988  , M, 18_29, superior_incompleto, Rio de Janeiro, RJ, 71576  , F, null, superior_completo, Socorro, SP, 71779  , F, null, superior_completo, Socorro, SP, 71787  , M, 18_29, 2_completo, Florianópolis, SC, 96912  , M, 18_29, Superior, São Paulo, SP, 111086  , M, 18_29, mestrado, Campo Limpo Paulista, SP, 120300 Abacaxi:  , F, 46_65, superior_incompleto, Águas de Lindóia, SP, 70378 Abobrinha:

[redacted], M, 66, 2_completo, São Paulo, SP, 209175

Arroz:

[redacted], F, 18_29, superior_completo, São Carlos, SP, 91745

Azeitona:

[redacted], M, 66, 2_completo, São Paulo, SP, 192181

[redacted], M, 66, 2_completo, São Paulo, SP, 195986

Azeitona italiana:

[redacted], M, 66, 2_completo, São Paulo, SP, 198995

Banana:

F, 18_29, superior_incompleto, Santa Bárbara dOeste, SP, 262011

M, 18_29, 2_completo, São José dos Campos, SP, 261840

Batata:

M, 30_45, mestrado, São Carlos, SP, 246692

Batata frita:

[redacted], M, 18_29, superior_incompleto, São Paulo, SP, 129795

[redacted], M, 18_29, superior_incompleto, São Paulo, SP, 135481

Bolo:

M, 18_29, superior_incompleto, Descalvado, SP, 246875

Cachorro quente:

[redacted], M, 66, 2_completo, São Paulo, SP, 97253

Cheetos:

[redacted], M, 18_29, superior_incompleto, São Paulo, SP, 134554

Fios de ovos:

M, 66, 2_completo, São Paulo, SP, 267720

M, 66, 2_completo, São Paulo, SP, 219535

Kiwi:

[redacted], M, 18_29, superior_incompleto, Passos, MG, 265928

Macarrão:

[redacted], M, 18_29, latu_senso, Mogi das Cruzes, SP, 111973

Manga rosa:

M, 66, 2_completo, São Paulo, SP, 204346

Maracujá:

[redacted], M, 30_45, mestrado, Ribeirão Preto, SP, 65551

Melão:

 , M, 18_29, 2_completo, Ribeirão Preto, SP, 60237

 , F, 46_65, superior_incompleto, Águas de Lindóia, SP, 124785

 , F, 46_65, superior_incompleto, Águas de Lindóia, SP, 125986

 , F, 46_65, superior_incompleto, Águas de Lindóia, SP, 126649

 , F, 46_65, superior_incompleto, Águas de Lindóia, SP, 130240

Milho:

 , M, 18_29, superior_incompleto, Cascavel, PR, 90921

Mostarda:

 , M, 66, 2_completo, São Paulo, SP, 269426

 , M, 66, 2_completo, São Paulo, SP, 275064

Mc'Donalds:

 , M, 18_29, superior_incompleto, Campinas, SP, 59084

Ovo:

 , M, 18_29, superior_completo, Araçatuba, SP, 198962

Ovo caipira:

M, 66, 2_completo, São Paulo, SP, 215471

Ovo frito:

M, 66, 2_completo, São Paulo, SP, 267223

Pepino:

 , F, 46_65, superior_incompleto, Águas de Lindóia, SP, 125942

Pêra:

 , F, 46_65, superior_incompleto, Águas de Lindóia, SP, 125948

 , M, 66, 2_completo, São Paulo, SP, 198399

Pêssego:

 , M, 18_29, superior_incompleto, Guanambi, BA, 66854

Queijo:













 , M, 13_17, 2_incompleto, Rio de Janeiro, RJ, 71039













Quindim:













 , F, 46_65, doutorado, São Paulo, SP, 262209

		<p>Sorvete: F, 18_29, superior_incompleto, Três de Maio, RS, 263948 F, 18_29, superior_incompleto, Três de Maio, RS, 263942</p> <p>Lanche: F, 18_29, superior_incompleto, Santa Bárbara dOeste, SP, 262307</p> <p>Gemada: M, 66, 2_completo, São Paulo, SP, 241699 M, 66, 2_completo, São Paulo, SP, 205840 M, 66, 2_completo, São Paulo, SP, 226992</p> <p>Mousse de limão siciliano: M, 66, 2_completo, São Paulo, SP, 199001</p> <p>Salada: F, 18_29, superior_incompleto, Santa Bárbara dOeste, SP, 268112</p> <p>Salada com bastante óleo de oliva: [redacted], M, 66, 2_completo, São Paulo, SP, 196010</p> <p>Salada de folhas: [redacted], M, 66, 2_completo, São Paulo, SP, 122238</p>
Tomar	17	<p>Caldo de cana: [redacted], F, 46_65, superior_incompleto, Águas de Lindóia, SP, 124777</p> <p>Gelatina: F, 18_29, superior_incompleto, Santa Bárbara dOeste, SP, 262322</p> <p>Líquidos: [redacted], M, 18_29, superior_completo, Taubaté, SP, 199783</p> <p>Sol: F, 18_29, superior_incompleto, Belo Horizonte, MG, 200950 [redacted], F, 18_29, mestrado, São Carlos, SP, 72833</p> <p>Sorvete: F, 18_29, superior_incompleto, Santa Bárbara dOeste, SP, 262157 [redacted], M, 30_45, mestrado, Ribeirão Preto, SP, 55378</p> <p>Sorvete de creme: [redacted], F, 46_65, superior_incompleto, Águas de Lindóia, SP, 54492</p> <p>Suco: M, 18_29, superior_completo, Vargem Grande do Sul, SP, 193693 M, 30_45, latu_senso, RA XXII Sudoeste/Octogonal, DF, 262602 [redacted], M, 30_45, superior_completo, São Paulo, SP, 80764</p>

		<p>Suco de laranja: M, 30_45, mestrado, São Carlos, SP, 246719 [] , M, 18_29, superior_completo, São Carlos, SP, 70829</p> <p>Limonada: M, 66, 2_completo, São Paulo, SP, 252979 [] , M, 18_29, superior_completo, São Paulo, SP, 96758 [] , M, 66, 2_completo, São Paulo, SP, 266298</p> <p>Vitamina: [] , M, 18_29, superior_incompleto, São Paulo, SP, 134364</p>
Sorrir	12	<p>Sorrir: M, 30_45, mestrado, São Paulo, SP, 208935 M, 18_29, 2_completo, São José dos Campos, SP, 262345 M, 46_65, doutorado, Belo Horizonte, MG, 246981 F, 18_29, superior_incompleto, São José dos Quatro Marcos, MT, 266557 M, 18_29, superior_completo, Taubaté, SP, 199784 F, 30_45, doutorado, Pelotas, RS, 278056 M, 18_29, 2_completo, Santa Isabel, SP, 257918 [] , F, 18_29, doutorado, São Carlos, SP, 97114 [] , M, 66, 2_completo, São Paulo, SP, 267044 [] , F, , superior_completo, Socorro, SP, 57982 [] , M, 18_29, superior_incompleto, Campinas, SP, 112529 [] , F, 18_29, superior_incompleto, Três de Maio, RS, 262136</p>
Comprar	10	<p>Comprar: M, 18_29, superior_incompleto, Passos, MG, 266842</p> <p>Blusa: [] , M, 30_45, superior_completo, São Paulo, SP, 95532</p> <p>Calça: [] , M, 18_29, superior_incompleto, Guanambi, BA, 86809</p> <p>Capa de CD: [] , M, 18_29, superior_incompleto, São Paulo, SP, 134890</p> <p>Terceiro uniforme do Palmeiras: M, 18_29, superior_incompleto, Campinas, SP, 200028</p> <p>Ouro: M, 66, 2_completo, São Paulo, SP, 246182 F, 30_45, doutorado, São Carlos, SP, 262260</p>

		<p>M, 18_29, superior_incompleto, Jaú, SP, 205654</p> <p>Roupa:  , M, 18_29, superior_incompleto, Guanambi, BA, 86797</p> <p>Livro:  , M, 18_29, superior_incompleto, São Paulo, SP, 134828</p>
Dormir	9	<p>Dormir: M, 66, 2_completo, São Paulo, SP, 270356 F, 18_29, latu_senso, Belo Horizonte, MG, 254358 F, 18_29, latu_senso, Belo Horizonte, MG, 254361  , M, 13_17, superior, São Paulo, SP, 54770</p> <p> , M, 18_29, superior_completo, Presidente Prudente, SP, 78357</p> <p> , M, 18_29, superior_completo, Maringá, PR, 78458</p> <p> , M, 18_29, superior_incompleto, Curitiba, PR, 83963</p> <p> , M, 18_29, superior_incompleto, Passos, MG, 265942</p> <p> , M, 18_29, superior_incompleto, Passos, MG, 266160</p>
Fazer	6	<p>Careta: M, 18_29, superior_incompleto, São Paulo, SP, 195291</p> <p>Nada: M, 66, 2_completo, São Paulo, SP, 246215  , M, 18_29, 2º grau, São Paulo, SP, 54595</p> <p>Prova: M, 18_29, superior_incompleto, Passos, MG, 269725</p> <p>Sexo:  , M, 18_29, superior_incompleto, São Paulo, SP, 135102</p> <p>Sites com essa cor:  , M, 13_17, 2_incompleto, Florianópolis, SC, 57469</p>
Chupar	5	<p>Limão:  , M, 18_29, superior_incompleto, São Paulo, SP, 129789</p> <p>Manga: M, 66, 2_completo, São Paulo, SP, 201692 M, 66, 2_completo, São Paulo, SP, 233077</p> <p>Sorvete de limão: M, 66, 2_completo, São Paulo, SP, 205825</p>

		<p>Lima da pérsia:  , M, 66, 2_completo, São Paulo, SP, 209328</p>
Ir	5	<p>A praia:  , M, 66, 2_completo, São Paulo, SP, 273800  , M, 18_29, superior_incompleto, São Paulo, SP, 134279</p> <p>A uma festa brega: F, 18_29, superior_incompleto, Belo Horizonte, MG, 200987</p> <p>Ao banheiro: M, 66, 2_completo, São Paulo, SP, 275040 M, 66, 2_completo, São Paulo, SP, 274502</p>
Urinar	5	<p>Urinar: M, 66, 2_completo, São Paulo, SP, 270540 M, 66, 2_completo, São Paulo, SP, 204350  , M, 18_29, superior_completo, São Carlos, SP, 70830  , M, 66, 2_completo, São Paulo, SP, 218858  , M, 18_29, superior_incompleto, Passos, MG, 265894</p>
Beber	4	<p>Café:  , M, 18_29, superior_incompleto, Cascavel, PR, 63940</p> <p>Cerveja: Sem perfil, 203474  , M, 18_29, superior_incompleto, Guanambi, BA, 100578</p> <p>Drink:  , M, 18_29, 2_incompleto, Rio de Janeiro, RJ, 55014</p>
Ficar	4	<p>Alegre:  , F, 18_29, superior_incompleto, São José dos Quatro Marcos, MT, 266579</p> <p>Contente com outras pessoas: M, 46_65, mestrado, São Paulo, SP, 248908</p> <p>Feliz: F, 18_29, superior_incompleto, Santa Bárbara dOeste, SP, 268130</p> <p>Sentado:  , M, 66, 2_completo, São Paulo, SP, 197735</p>
Vomitar	4	<p>Vomitar: M, 18_29, superior_incompleto, Passos, MG, 261333 M, 18_29, superior_incompleto, São Paulo, SP, 194493 </p>

		, M, 18_29, superior_incompleto, Jaboticabal, SP, 60021  , M, 18_29, mestrado, Campinas, SP, 110891
Admirar	3	O sol:  , F, , superior_completo, Socorro, SP, 58804  , F, 46_65, superior_incompleto, Águas de Lindóia, SP, 123272 O por do sol: M, 30_45, latu_senso, RA XXII Sudoeste/Octogonal, DF, 262649
Brincar	3	Brincar: F, 18_29, superior_incompleto, São José dos Quatro Marcos, MT, 193325 F, 18_29, latu_senso, Belo Horizonte, MG, 254405 Brincar na areia:  , M, 18_29, superior_incompleto, São Paulo, SP, 134228
Caminhar	3	Caminhar:  , M, 18_29, superior_incompleto, Foz do Iguaçu, PR, 69664  , M, 18_29, superior_incompleto, Guanambi, BA, 86834  , F, 18_29, mestrado, São Carlos, SP, 94183
Pular	3	Pular: F, 18_29, superior_incompleto, Santa Bárbara dOeste, SP, 262332  , M, 18_29, superior_completo, Sorocaba, SP, 61052  , F, 30_45, doutorado, São Carlos, SP, 262244
Chorar	2	Chorar: M, 18_29, mestrado, São Carlos, SP, 261352  , M, 18_29, mestrado, Clementina, SP, 188758
Deitar	2	Deitar: M, 66, 2_completo, São Paulo, SP, 276387 M, 66, 2_completo, São Paulo, SP, 275029
Fugir	2	Fugir: F, 18_29, superior_completo, Poços de Caldas, MG, 250827 M, 18_29, superior_incompleto, Passos, MG, 265883
Mascar:	2	Chiclete:  , M, 30_45, superior_completo, São Paulo, SP, 111483  , M, 18_29, mestrado, Bebedouro, SP, 95755

Pintar	2	Pintar: F, 18_29, superior_incompleto, São José dos Quatro Marcos, MT, 265740 [redacted], M, 18_29, superior_incompleto, Guanambi, BA, 59691
Sair	2	Sair: M, 66, 2_completo, São Paulo, SP, 270339 De casa: M, 66, 2_completo, São Paulo, SP, 272343
Ser	2	Feliz: [redacted], M, 18_29, superior_incompleto, Passos, MG, 264395 Rico: M, 18_29, superior_incompleto, Passos, MG, 265932
Ver	2	Coco de bebê: [redacted], F, 30_45, doutorado, São Carlos, SP, 95402 Ipê amarelo: F, 18_29, superior_incompleto, Santa Bárbara dOeste, SP, 275700
Andar	1	Andar: [redacted], F, 18_29, superior_completo, Três Rios, RJ, 199085
Aprender	1	Aprender: F, 18_29, superior_completo, Três Rios, RJ, 199083
Chamar	1	O super 15: M, 18_29, superior_incompleto, Campinas, SP, 200035
Colorir	1	Colorir: [redacted], F, 13_17, latu_senso, São Paulo, SP, 277200
Defecar	1	Defecar: [redacted], M, 18_29, mestrado, Campinas, SP, 95630
Deixar	1	Amadurecer: F, 13_17, latu_senso, São Paulo, SP, 277206
Enganar	1	Enganar: M, 18_29, superior_incompleto, Passos, MG, 264407
Festejar	1	Festejar: Sem perfil, 203471
Ganhar	1	Dinheiro: M, 18_29, superior_completo, Araçatuba, SP, 198960

Gritar	1	Gritar: [] , F, 18_29, superior_incompleto, Santa Bárbara dOeste, SP, 268154
Ler:	1	Ler: [] , F, 18_29, superior_incompleto, São José dos Quatro Marcos, MT, 265713
Mudar	1	De cor: [] , M, 30_45, mestrado, São Carlos, SP, 246721
Obrar	1	Obrar: [] , M, 18_29, superior_incompleto, Vitória de Santo Antão, PE, 83754
Ouvir	1	Som: [] , M, 18_29, superior_incompleto, Guanambi, BA, 88490
Prestar atenção	1	Prestar atenção: [] , M, 30_45, latu_senso, Campo Grande, MS, 75467
Sambar	1	Sambar: M, 30_45, mestrado, São Carlos, SP, 246707
Sentar	1	Sentar: [] , F, 18_29, superior_completo, Poços de Caldas, MG, 173235
Subir	1	No muro: [] , M, 18_29, superior_incompleto, São Paulo, SP, 135012
Sumir	1	Sumir: F, 18_29, superior_incompleto, Santa Bárbara dOeste, SP, 275687
Trocar	1	De blusa: [] , F, 18_29, superior_incompleto, Três de Maio, RS, 263944
Viver	1	Viver: [] , M, 18_29, 2_completo, Florianópolis, SC, 97053



Tabela de Ações

























Cor: AZUL

























As frases de senso comum abaixo foram coletadas do Projeto OMCS-Br dos *Templates* recebem uma ação:

























- **Template 2: A cor | (imagem cor) | faz ter vontade de | (AÇÃO)**
- **Template 5: (nome cor) | me faz ter vontade de | (AÇÃO)**























As frases de senso comum abaixo foram coletadas do Projeto OMCS-Br e acompanha o perfil da pessoa que entrou com tal frase. O perfil é composto por: sexo, faixa etária, nível de escolaridade, cidade, estado. As partes do perfil que contém a palavra NULL não foram preenchidas pelo usuário durante o cadastro no Site do Projeto OMCS-Br e quando o perfil está como “Sem perfil”, o usuário não cadastrou suas informações durante o cadastramento no site.



















<i>Ação</i>	<i>Qtde</i>	<i>Perfil</i>
Nadar	129	Nadar: F, 18_29, superior_incompleto, São José dos Quatro Marcos, MT, 266588 M, 66, 2_completo, São Paulo, SP, 243296 M, 18_29, superior_completo, São Paulo, SP, 261734 M, 66, 2_completo, São Paulo, SP, 267718 M, 66, 2_completo, São Paulo, SP, 270416 M, 18_29, superior_completo, Araçatuba, SP, 198964 M, 18_29, 2_completo, São José dos Campos, SP, 263988 F, 18_29, superior_incompleto, São José dos Quatro Marcos, MT, 266518 F, 46_65, 2_completo, São Carlos, SP, 261571 M, 66, 2_completo, São Paulo, SP, 266904 M, 66, 2_completo, São Paulo, SP, 275063 F, 18_29, superior_incompleto, São José dos Quatro Marcos, MT, 193326 M, 66, 2_completo, São Paulo, SP, 273798 F, 18_29, superior_incompleto, Araraquara, SP, 271441 M, 13_17, 2_incompleto, null, SP, 265797 F, 46_65, doutorado, São Paulo, SP, 262211 F, 18_29, superior_completo, Mirassol, SP, 257846 F, 18_29, 2_completo, Uberlândia, MG, 253409 M, 66, 2_completo, São Paulo, SP, 201710 M, 66, 2_completo, São Paulo, SP, 219534 M, 18_29, superior_incompleto, São Carlos, SP, 253299 M, 18_29, superior_completo, Vargem Grande do Sul, SP, 193712 M, 18_29, mestrado, Sertãozinho, SP, 194265 F, 18_29, superior_completo, Poços de Caldas, MG, 193073  , M, 66, 2_completo, São Paulo, SP, 83305  , M, 18_29, mestrado, Bebedouro, SP, 81454  , M, 30_45, superior_completo, São Paulo, SP, 99197

























		 , M, 30_45, mestrado, Ribeirão Preto, SP, 54875
		 , M, 30_45, mestrado, Ribeirão Preto, SP, 55720
		 , M, 30_45, mestrado, Ribeirão Preto, SP, 55721
		 , M, 30_45, mestrado, Ribeirão Preto, SP, 55744
		 , M, 18_29, superior_incompleto, Piracicaba, SP, 55920
		 , F, 18_29, superior_completo, RA I Brasília, DF, 56316
		 , M, 18_29, Superior, São Paulo, SP, 56775
		 , M, 18_29, Superior, São Paulo, SP, 56779
		 , M, 18_29, Superior, São Paulo, SP, 56793
		 , M, 18_29, 2_completo, Ribeirão Preto, SP, 60256
		 , M, 18_29, superior_incompleto, Pelotas, Rs, 60781
		 , M, 18_29, superior_completo, Santos, SP, 61004
		 , M, 18_29, superior_completo, São Paulo, SP, 61230
		 , M, 30_45, superior_completo, Campinas, SP, 61269
		 , M, 18_29, superior_completo, Ribeirão Pires, SP, 61330
		 , M, 18_29, superior_completo, Ponta Grossa, PR, 61711
		 , M, 18_29, superior_incompleto, Cascavel, PR, 63923
		 , M, 18_29, mestrado, Santo Andre, SP, 65754
		 , M, 18_29, mestrado, Santo Andre, SP, 65758
		 , M, 18_29, superior_completo, Ribeirão Pires, SP, 66369
		 , M, 18_29, superior_incompleto, Curitiba, PR, 69686
		 , M, 18_29, latu_senso, Curitiba, PR, 69994
		 , M, 18_29, 2_incompleto, Ourinhos, SP, 70682
		 , F, null, superior_completo, Socorro, SP, 71791
		 , M, 18_29, superior_incompleto, Campina Grande, PB, 72101























		 , M, 13_17, superior_incompleto, Santo Ângelo, RS, 76874
		 , M, 13_17, 2_completo, Dracena, SP, 78167
		 , M, 13_17, 2_incompleto, Blumenau, SC, 78433
		 , F, 30_45, superior_incompleto, Salvador, BA, 80953
		 , F, 30_45, superior_completo, São Paulo, SP, 81246
		 , M, 18_29, superior_incompleto, Fortaleza, CE, 82112
		 , M, 18_29, superior_incompleto, Curitiba, PR, 83656
		 , M, 18_29, superior_incompleto, Jaboticabal, SP, 89714
		 , M, 18_29, superior_incompleto, Natal, RN, 90710
		 , F, 18_29, superior_incompleto, Londrina, PR, 99010
		 , M, 18_29, superior_incompleto, Campinas, SP, 111784
		 , M, 18_29, superior_completo, Três Lagoas, MS, 106633
		 , M, 18_29, superior_completo, Três Lagoas, MS, 110596
		 , F, 18_29, superior_incompleto, Campinas, SP, 112715
		 , M, 18_29, 2_completo, null, SP, 115001
		 , M, 18_29, superior_incompleto, Campinas, SP, 115315
		 , F, 13_17, 2_completo, Descalvado, SP, 115709
		 , F, 18_29, superior_completo, Seixal, ST, 116513
		 , F, 46_65, superior_incompleto, Águas de Lindóia, SP, 121731
		 , F, 46_65, superior_incompleto, Águas de Lindóia, SP, 121953
		 , F, 18_29, superior_incompleto, Santa Bárbara dOeste, SP, 122618
		 , F, 46_65, superior_incompleto, Águas de Lindóia, SP, 122702
		 , F, 46_65, superior_incompleto, Águas de Lindóia, SP, 123236
		 , F, 46_65, superior_incompleto, Águas de Lindóia, SP, 125965





















		 , F, 46_65, superior_incompleto, Águas de Lindóia, SP, 126632
		 , M, 18_29, mestrado, Sertãozinho, SP, 126731
		 , M, 18_29, superior_incompleto, São Carlos, SP, 128637
		 , M, 18_29, superior_incompleto, São Paulo, SP, 135356
		 , F, 46_65, superior_incompleto, Águas de Lindóia, SP, 180884
		 , M, 18_29, superior_completo, Vargem Grande do Sul, SP, 187733
		 , M, 18_29, superior_completo, Vargem Grande do Sul, SP, 187735
		 , M, 18_29, superior_completo, Vargem Grande do Sul, SP, 187738
		 , M, 18_29, superior_incompleto, Londrina, PR, 187860
		 , M, 18_29, superior_completo, Vargem Grande do Sul, SP, 193718
		 , M, 18_29, mestrado, Sertãozinho, SP, 194307
		 , F, 18_29, superior_completo, Poços de Caldas, MG, 195630
		 , M, 66, 2_completo, São Paulo, SP, 197554
		 , M, 66, 2_completo, São Paulo, SP, 199636
		 , M, 18_29, superior_incompleto, Campinas, SP, 200048
		 , M, 66, 2_completo, São Paulo, SP, 200333
		 , F, 18_29, superior_incompleto, Belo Horizonte, MG, 200934
		 , M, 66, 2_completo, São Paulo, SP, 203125
		 , M, 18_29, superior_incompleto, Passos, MG, 204897
		 , M, 66, 2_completo, São Paulo, SP, 213632
		 , M, 66, 2_completo, São Paulo, SP, 215461
		 , M, 46_65, doutorado, Belo Horizonte, MG, 246978
		 , M, 18_29, superior_completo, Araçatuba, SP, 250114
		 , F, 30_45, doutorado, São Carlos, SP, 262240

		 , M, 18_29, superior_incompleto, Passos, MG, 264393
		 , F, 18_29, superior_incompleto, São José dos Quatro Marcos, MT, 265696
		 , M, 13_17, 2_incompleto, null, SP, 265786
		 , M, 18_29, superior_incompleto, Passos, MG, 265899
		 , M, 66, 2_completo, São Paulo, SP, 267477
		 , M, 66, 2_completo, São Paulo, SP, 268341
		 , M, 66, 2_completo, São Paulo, SP, 268382
		 , M, 66, 2_completo, São Paulo, SP, 268728
		 , M, 18_29, superior_incompleto, Passos, MG, 269188
		 , M, 66, 2_completo, São Paulo, SP, 269984
		 , M, 66, 2_completo, São Paulo, SP, 270264
		 , M, 66, 2_completo, São Paulo, SP, 275030
		 , M, 66, 2_completo, São Paulo, SP, 275070
		 , M, 18_29, superior_incompleto, Cascavel, PR, 276152
		Em uma piscina:
		M, 66, 2_completo, São Paulo, SP, 209167
		M, 18_29, superior_incompleto, Passos, MG, 261319
		M, 66, 2_completo, São Paulo, SP, 229625
		 , M, 66, 2_completo, São Paulo, SP, 196157
		 , M, 66, 2_completo, São Paulo, SP, 247066
		 , M, 18_29, superior_incompleto, São Paulo, SP, 134310
		 , M, 18_29, superior_incompleto, Passos, MG, 261354
		 , F, 18_29, superior_incompleto, Belo Horizonte, MG, 200990
		 , F, 13_17, 2_incompleto, Araras, SP, 114525
		 , M, 18_29, 2_completo, São José dos Campos, SP, 261883
		

	<p>M, 18_29, superior_incompleto, Birigui, SP, 98224</p> <p> , M, 66, 2_completo, São Paulo, SP, 201694</p> <p>No mar: M, 66, 2_completo, São Paulo, SP, 209246 F, 18_29, superior_completo, Mirassol, SP, 263466</p> <p>Nos mares da Grécia:  , F, 30_45, doutorado, São Carlos, SP, 117619</p>
Dormir	<p>81</p> <p>Dormir: F, 13_17, 2_completo, Nova Odessa, SP, 244110 M, 18_29, superior_completo, Araçatuba, SP, 198956 M, 18_29, superior_incompleto, Passos, MG, 264396 M, 30_45, doutorado, Bauru, SP, 263673 M, 66, 2_completo, São Paulo, SP, 266464 M, 46_65, mestrado, São Paulo, SP, 248742 M, 66, 2_completo, São Paulo, SP, 195192 Sem perfil, 203478  , F, 18_29, superior_completo, Seixal, ST, 116516</p> <p> , M, 13_17, latu_senso, Campinas, SP, 54412</p> <p> , F, 18_29, superior_completo, RA I Brasília, DF, 55675</p> <p> , F, 18_29, superior_completo, Belo Horizonte, MG, 55875</p> <p> , F, 30_45, doutorado, São Paulo, SP, 56267</p> <p> , M, 18_29, mestrado, Clementina, SP, 57335</p> <p> , M, 13_17, 2_incompleto, Florianópolis, SC, 57466</p> <p> , M, 18_29, superior_completo, Queimados, RJ, 60468</p> <p> , M, 13_17, 2_incompleto, Goiânia, GO, 60592</p> <p> , M, 13_17, 2_incompleto, Goiânia, GO, 60597</p> <p> , M, 18_29, 2_completo, Pedro Osório, RS, 61338</p> <p> , M, 18_29, 2_completo, São Paulo, SP, 61646</p> <p> , M, 18_29, superior_incompleto, Cascavel, PR, 63932</p> <p> , F, null, superior_completo, Socorro, SP, 65053</p> <p> , M, 18_29, superior_incompleto, Capinzal, SC, 66399</p> <p> , M, 30_45, mestrado, João Pessoa, PB, 69227</p>

		 , M, 18_29, 2_completo, São Bernardo do Campo, SP, 69310
		 , M, 18_29, latu_senso, Curitiba, PR, 69984
		 , F, 13_17, doutorado, São Carlos, SP, 70796
		 , F, 30_45, superior_completo, Adamantina, SP, 71210
		 , F, 30_45, superior_completo, Adamantina, SP, 71270
		 , F, 30_45, superior_completo, Adamantina, SP, 71288
		 , F, 30_45, superior_completo, Adamantina, SP, 71295
		 , M, 18_29, superior_incompleto, Campina Grande, PB, 72054
		 , M, 18_29, latu_senso, Floripa, SC, 74037
		 , M, 18_29, superior_completo, Ribeirão Pires, SP, 75756
		 , F, 18_29, superior_incompleto, Vitória, ES, 75829
		 , M, 13_17, 2_incompleto, Rio de Janeiro, RJ, 76929
		 , F, 13_17, 2_incompleto, Ribeirão Pires, SP, 77693
		 , M, 18_29, superior_incompleto, Cascavel, PR, 77986
		 , F, 30_45, superior_incompleto, Salvador, BA, 81029
		 , M, 18_29, superior_completo, PORTO ALEGRE, RS, 82465
		 , F, 18_29, superior_incompleto, São Carlos, SP, 94844
		 , M, 30_45, superior_completo, São Paulo, SP, 95540
		 , M, 18_29, mestrado, São Carlos, SP, 95940
		 , M, null, superior_completo, São Paulo, SP, 96836
		 , M, 18_29, superior_completo, Araçatuba, SP, 111052
		 , F, 46_65, superior_incompleto, Águas de Lindóia, SP, 105031
		 , F, 46_65, superior_incompleto, Águas de Lindóia, SP, 105041
		

		, F, 46_65, superior_incompleto, Águas de Lindóia, SP, 107375
		 , M, 18_29, superior_completo, Três Lagoas, MS, 110604
		 , M, 18_29, superior_incompleto, Campinas, SP, 112468
		 , M, 18_29, superior_incompleto, Campinas, SP, 112539
		 , M, 18_29, superior_completo, Pelotas, RS, 112941
		 , F, 18_29, mestrado, null, SP, 117572
		 , M, 18_29, superior_incompleto, Campo Grande, MS, 119393
		 , M, 30_45, superior_completo, São Paulo, SP, 120863
		 , M, 18_29, mestrado, Gravataí, RS, 124095
		 , F, 18_29, superior_incompleto, Lorena, SP, 127105
		 , F, 18_29, mestrado, São Carlos, SP, 128137
		 , M, 18_29, superior_incompleto, São Paulo, SP, 134800
		 , M, 18_29, superior_incompleto, São Paulo, SP, 135293
		 , F, 18_29, superior_incompleto, Indaiatuba, SP, 137563
		 , M, 18_29, superior_incompleto, Ribeirão Preto, SP, 182583
		 Sem perfil, 203470
		 , M, 66, 2_completo, São Paulo, SP, 218870
		 , M, 66, 2_completo, São Paulo, SP, 243502
		 , F, 18_29, superior_incompleto, Salvador, BA, 252829
		 , M, 13_17, null, null, null, 261024
		 , M, 18_29, mestrado, São Carlos, SP, 261266
		 , M, 30_45, doutorado, Bauru, SP, 263663
		 , M, 30_45, doutorado, Bauru, SP, 263675
		 , M, 30_45, doutorado, Bauru, SP, 263692

		<p> , F, 18_29, superior_incompleto, Santa Bárbara dOeste, SP, 264056</p> <p> , M, 66, 2_completo, São Paulo, SP, 267495</p> <p> , M, 66, 2_completo, São Paulo, SP, 268387</p> <p> , M, 66, 2_completo, São Paulo, SP, 268539</p> <p> , M, 66, 2_completo, São Paulo, SP, 268731</p> <p> , M, 18_29, superior_incompleto, Passos, MG, 269183</p> <p> , F, 13_17, latu_senso, São Paulo, SP, 277202</p> <p> , F, 13_17, latu_senso, São Paulo, SP, 277203</p> <p> , F, 18_29, superior_completo, Três Rios, RJ, 199065</p> <p> , M, 66, 2_completo, São Paulo, SP, 271781</p>
Comer	50	<p>Comer:</p> <p> , F, null, superior_completo, Socorro, SP, 71768</p> <p> , M, 13_17, 2_completo, Dracena, SP, 78156</p> <p> , M, 18_29, 2_completo, Florianópolis, SC, 96998</p> <p> , M, 18_29, 2_completo, Florianópolis, SC, 96999</p> <p> , M, 18_29, 2_completo, Florianópolis, SC, 97001</p> <p> , M, 18_29, 2º grau, São Paulo, SP, 111438</p> <p>Abacate:</p> <p> , F, 46_65, superior_incompleto, Águas de Lindóia, SP, 130232</p> <p> , M, 18_29, 2º grau, São Paulo, SP, 98329</p> <p>Açaí:</p> <p> , M, 18_29, superior_incompleto, São Paulo, SP, 134585</p> <p>Amora:</p> <p> , F, 13_17, superior_completo, Rio de Janeiro, RJ, 86690</p> <p>Amora do campo:</p> <p> , F, 46_65, superior_incompleto, Águas de Lindóia, SP, 126111</p> <p>Azeitona:</p>

 , M, 66, 2_completo, São Paulo, SP, 266732

Berinjela:

 , M, 18_29, superior_incompleto, São Paulo, SP, 135385

Beterraba:

 , M, 18_29, superior_incompleto, São Paulo, SP, 129752

 , M, 18_29, superior_incompleto, São Paulo, SP, 134238

Bolacha:

 , M, 18_29, superior_incompleto, São Paulo, SP, 135016

 , M, 18_29, superior_incompleto, São Paulo, SP, 135049

Brioche:

 , M, 18_29, superior_incompleto, São Paulo, SP, 134569

Chocolate:

 , M, 18_29, superior_incompleto, Guanambi, BA, 86612

Doce:

 , M, 66, 2_completo, São Paulo, SP, 270004

 , M, 18_29, superior_incompleto, São Paulo, SP, 134979

 , M, 18_29, superior_incompleto, São Paulo, SP, 135015

 , M, 18_29, superior_incompleto, São Paulo, SP, 135167

 , M, 18_29, superior_incompleto, São Paulo, SP, 135171

 , M, 18_29, superior_incompleto, São Paulo, SP, 135172

 , M, 18_29, superior_incompleto, São Paulo, SP, 135187

 , M, 18_29, superior_incompleto, São Paulo, SP, 135194

 , M, 18_29, superior_incompleto, São Paulo, SP, 135195

















 , M, 18_29, superior_incompleto, São Paulo, SP, 135210

 , F, 30_45, mestrado, São Paulo, SP, 259398

Fruta:

 , F, 18_29, latu_senso, Belo Horizonte, MG, 254426



		<p>, F, 18_29, superior_completo, Belo Horizonte, MG, 254612</p> <p> , F, 18_29, superior_incompleto, Três de Maio, RS, 257552</p> <p> , M, 18_29, superior_incompleto, Campinas, SP, 259675</p> <p>Jaboticaba:</p> <p> , M, 18_29, superior_incompleto, São Paulo, SP, 134439</p> <p> , M, 18_29, superior_incompleto, São Paulo, SP, 134947</p> <p>Jujuba:</p> <p> , M, 18_29, superior_incompleto, São Paulo, SP, 121042</p> <p> , M, 18_29, superior_incompleto, São Paulo, SP, 134452</p> <p> , M, 18_29, superior_incompleto, São Paulo, SP, 134810</p> <p> , M, 18_29, superior_incompleto, São Paulo, SP, 134855</p> <p> , M, 18_29, superior_incompleto, São Paulo, SP, 134863</p> <p> , M, 18_29, superior_incompleto, São Paulo, SP, 134864</p> <p>Melancia:</p> <p> , M, 30_45, superior_completo, São Paulo, SP, 120875</p> <p>Pastel:</p> <p> , M, 18_29, 2_completo, Pouso Alegre, MG, 63410</p> <p> Sem perfil, 256219</p> <p>Uma turquesa:</p> <p> , M, 18_29, superior_incompleto, São Paulo, SP, 134540</p> <p>Uva:</p> <p> , M, 18_29, superior_completo, Ribeirão Pires, SP, 66405</p> <p> , M, 18_29, superior_incompleto, Passos, MG, 214694</p> <p>Verduras:</p> <p> , M, 46_65, mestrado, Porto Ferreira, SP, 183304</p>
Ir	38	<p>A aula: F, 18_29, superior_incompleto, Santa Bárbara dOeste, SP, 268116</p> <p>A escola:</p>

[redacted], F, 30_45, doutorado, São Carlos, SP, 54630

A grama:

[redacted], M, 18_29, superior_incompleto, Santo André, SP, 65683

[redacted], M, 18_29, superior_incompleto, Araraquara, SP, 255776

A piscina:

[redacted], F, 18_29, superior_incompleto, Campinas, SP, 112635

[redacted], M, 66, 2_completo, São Paulo, SP, 197884

[redacted], F, 18_29, superior_completo, Poços de Caldas, MG, 172814

[redacted], M, 13_17, latu_senso, Campinas, SP, 75841

[redacted], M, 18_29, superior_incompleto, São Paulo, SP, 208841

[redacted], F, null, superior_completo, Socorro, SP, 64957

[redacted], F, null, superior_completo, Socorro, SP, 71760

[redacted], M, 18_29, superior_incompleto, São Paulo, SP, 129754

A praia:

[redacted], M, 18_29, superior_incompleto, Cachoeira, BA, 59703

[redacted], F, 30_45, doutorado, Belém, PA, 83692

[redacted], M, 18_29, superior_completo, Queimados, RJ, 58443

[redacted], M, 18_29, superior_completo, Belém, PA, 95738

[redacted], M, 30_45, superior_completo, Goiânia, GO, 99494

[redacted], F, 46_65, superior_incompleto, Águas de Lindóia, SP, 122734

[redacted], F, 18_29, 2_completo, Rio Claro, SP, 169765

[redacted], F, 18_29, superior_completo, Poços de Caldas, MG, 172813

A roça:

[redacted], M, 18_29, superior_incompleto, Guanambi, BA, 88477

A um campo de futebol:

[redacted], M, 18_29, doutorado, Fortaleza, CE, 255112

Ao banheiro:

[redacted], M, 18_29, 2_completo, Pouso Alegre, MG, 56150

Ao bosque:

 , M, 18_29, 2_completo, Sumaré, SP, 93600

Ao campo:

 , M, 18_29, 2_completo, Pouso Alegre, MG, 56032

A floresta:

 , M, 66, 2_completo, São Paulo, SP, 233078

A um lugar:

 , M, 18_29, superior_completo, Maringá, PR, 132989

Ao mar:

 , F, null, superior_completo, Socorro, SP, 65002

 , M, 18_29, superior_incompleto, Campinas, SP, 72504

 , F, 18_29, 2_completo, São Carlos, SP, 123501

 , M, 18_29, superior_incompleto, São Carlos, SP, 173813

Ao parque:

 , M, 18_29, superior_incompleto, São Paulo, SP, 74883

Ao Rio de Janeiro:

 , F, 18_29, superior_incompleto, Santa Bárbara dOeste, SP, 262340

Ao shopping:

 , F, 18_29, superior_incompleto, São Carlos, SP, 128204

Ao velório:

 , M, 18_29, superior_incompleto, Guanambi, BA, 101212

















Para o campo:























M, 66, 2_completo, São Paulo, SP, 196134





















Para o céu:

M, 46_65, mestrado, São Paulo, SP, 248887

 , M, 66, 2_completo, São Paulo, SP, 242174

Voar	38	<p>Voar: M, 66, 2_completo, São Paulo, SP, 245555 F, 18_29, superior_incompleto, São José dos Quatro Marcos, MT, 261591 M, 66, 2_completo, São Paulo, SP, 270013 M, 66, 2_completo, São Paulo, SP, 270023 M, 66, 2_completo, São Paulo, SP, 274482 M, 66, 2_completo, São Paulo, SP, 200344 M, 66, 2_completo, São Paulo, SP, 266246 M, 66, 2_completo, São Paulo, SP, 203136 M, 66, 2_completo, São Paulo, SP, 268713 M, 66, 2_completo, São Paulo, SP, 268332 M, 66, 2_completo, São Paulo, SP, 269441 F, 18_29, superior_completo, Belo Horizonte, MG, 254625 M, 66, 2_completo, São Paulo, SP, 201711 M, 18_29, superior_incompleto, Araraquara, SP, 255772 M, 66, 2_completo, São Paulo, SP, 248166 M, 66, 2_completo, São Paulo, SP, 204347 F, 13_17, superior, São Carlos, SP, 198632  , F, 18_29, superior_incompleto, São Carlos, SP, 54946  , F, 13_17, superior, Santos, SP, 56259  , F, null, superior_completo, Socorro, SP, 58104  , F, null, superior_completo, Socorro, SP, 58807  , F, null, superior_completo, Socorro, SP, 58817  , F, 18_29, superior_incompleto, Rio de Janeiro, RJ, 67981  , M, 18_29, 2_completo, Florianópolis, SC, 69967  , F, 18_29, superior_incompleto, São Paulo, SP, 81873  , M, 18_29, 2_completo, Florianópolis, SC, 81895  , M, 18_29, superior_incompleto, Vitória de Santo Antão, PE, 83703  , F, 13_17, latu_senso, São Paulo, SP, 95594  , M, 18_29, 2_completo, Florianópolis, SC, 96853  , M, 18_29, 2_completo, Florianópolis, SC, 96882  , M, 18_29, 2_completo, Florianópolis, SC, 97024  , M, 18_29, superior_incompleto, São Paulo, SP, 97952 </p>
------	----	--

		<p>, M, 13_17, 2_incompleto, Sorocaba, SP, 114729</p> <p> , F, 18_29, superior_incompleto, Santa Bárbara dOeste, SP, 122616</p> <p> , M, 18_29, superior_incompleto, São Paulo, SP, 135239</p> <p> , M, 18_29, superior_incompleto, São Carlos, SP, 175157</p> <p> , M, 12, 1_incompleto, São Paulo, SP, 184989</p> <p> , F, 46_65, 2_completo, São Carlos, SP, 261576</p>
Beber	37	<p>Beber:</p> <p> , M, 18_29, 2_completo, Florianópolis, SC, 69955</p> <p> , M, 66, 2_completo, São Paulo, SP, 267728</p> <p> , M, 18_29, superior_completo, Três Lagoas, MS, 110602</p> <p>Água:</p> <p>M, 30_45, doutorado, Bauru, SP, 263668</p> <p> , M, 18_29, superior_incompleto, Capinzal, SC, 66410</p> <p> , M, 18_29, superior_incompleto, Guanambi, BA, 86600</p> <p> , M, 18_29, superior_incompleto, Guanambi, BA, 86828</p> <p> , M, 18_29, superior_incompleto, Guanambi, BA, 86880</p> <p> , F, 18_29, 2_completo, São Carlos, SP, 123503</p> <p> , M, 18_29, superior_incompleto, Araraquara, SP, 58766</p> <p> , M, 18_29, superior_completo, Florianópolis, SC, 81603</p> <p> , M, 18_29, superior_incompleto, Guanambi, BA, 88473</p> <p> , M, 18_29, superior_completo, Jundiaí, SP, 61201</p> <p> , M, 66, 2_completo, São Paulo, SP, 79887</p> <p> , F, 46_65, superior_incompleto, Águas de Lindóia, SP, 122754</p> <p> , M, 18_29, 2_completo, Fortaleza, CE, 82429</p> <p> , M, 18_29, superior_incompleto, Santa Maria, RS, 83977</p> <p></p>

		<p>, F, 18_29, mestrado, São Carlos, SP, 88680</p> <p> , M, 18_29, superior_completo, Florianópolis, SC, 90519</p> <p> , M, 30_45, superior_completo, São Caetano do Sul, SP, 111261</p> <p> , M, 30_45, superior_completo, São Caetano do Sul, SP, 111264</p> <p> , M, 18_29, superior_completo, Vargem Grande do Sul, SP, 193691</p> <p> , M, 18_29, superior_completo, Lins, SP, 247505</p> <p> , M, 18_29, superior_completo, Araçatuba, SP, 250108</p> <p> , M, 18_29, superior_incompleto, Passos, MG, 266912</p> <p> ,M, 18_29, superior_incompleto, São Carlos, SP, 173811</p> <p> , M, 18_29, superior_incompleto, São Carlos, SP, 175131</p> <p> , M, 18_29, superior_incompleto, Santa Maria, RS, 67616</p> <p> , M, 18_29, superior_incompleto, Campo Grande, MS, 119404</p> <p> , M, 18_29, superior_completo, Campinas, SP, 137535</p> <p> , M, 18_29, superior_incompleto, Cascavel, PR, 276181</p> <p>Água com cloro:</p> <p> , M, 18_29, superior_incompleto, São Paulo, SP, 135372</p> <p>Caldo de cana:</p> <p> , F, 46_65, superior_incompleto, Águas de Lindóia, SP, 83943</p> <p>Fanta:</p> <p> , M, 18_29, superior_incompleto, São Paulo, SP, 135427</p> <p>Fanta uva:</p> <p> , M, 18_29, superior_incompleto, São Paulo, SP, 135417</p> <p>Suco de limão:</p> <p> , M, 30_45, 2_completo, RA I Brasília, DF, 60424</p> <p>Suco de uva:</p> <p> , M, 18_29, superior_incompleto, Santa Maria, RS, 83974</p>
Comprar	35	<p>Comprar:</p> <p> , F, 18_29, superior_incompleto, São José dos Quatro Marcos, MT,</p>

265779

 , M, 18_29, superior_completo, São Paulo, SP, 73068

Capa de CD:

 , M, 18_29, superior_incompleto, São Paulo, SP, 134885

 , M, 18_29, superior_incompleto, São Paulo, SP, 134889

 , M, 18_29, superior_incompleto, São Paulo, SP, 134892

 , M, 18_29, superior_incompleto, São Paulo, SP, 134893

 , M, 18_29, superior_incompleto, São Paulo, SP, 134896

 , M, 18_29, superior_incompleto, São Paulo, SP, 134899

Celofane:

 , M, 18_29, superior_incompleto, São Paulo, SP, 129783

CD:

 , M, 18_29, superior_incompleto, Guanambi, BA, 86817

Dicionário:

 , M, 18_29, superior_incompleto, São Paulo, SP, 134825

Edredon:

 , M, 18_29, superior_incompleto, RA I Brasília, DF, 116705

Funil:

 , M, 18_29, superior_incompleto, São Paulo, SP, 135001

Guloseima:

 , M, 18_29, superior_incompleto, São Paulo, SP, 135069

Mesa:

 , M, 18_29, superior_incompleto, São Paulo, SP, 135128

Metal:

 , M, 18_29, superior_incompleto, Campinas, SP, 72506

Monitor:

 , M, 18_29, superior_incompleto, São Paulo, SP, 135127

Pergaminho:

 , M, 18_29, superior_incompleto, São Paulo, SP, 134514

Petróleo:

 , F, null, superior_completo, Socorro, SP, 64975

Quadro:

 , M, 18_29, superior_incompleto, Florianópolis, SC, 71184

Revista:

 , M, 18_29, superior_incompleto, São Paulo, SP, 13551

Roupa:

 , M, 30_45, mestrado, Ribeirão Preto, SP, 55364

Roupa nova:

 , M, 18_29, superior_incompleto, Passos, MG, 266135

Um banco:

 , M, 18_29, superior_incompleto, São Paulo, SP, 134534

Um cabo:

 , M, 18_29, superior_incompleto, São Paulo, SP, 135004

Um cabo de rede:

 , M, 18_29, mestrado, São Carlos, SP, 137665

Uma camiseta:

 , M, 18_29, superior_incompleto, Passos, MG, 265891

Uma casa:

 , M, 18_29, superior_incompleto, Guanambi, BA, 86812

Uma luminária:

 , M, 18_29, superior_incompleto, São Paulo, SP, 135009

 , M, 18_29, superior_incompleto, São Paulo, SP, 135037

 , M, 18_29, superior_incompleto, São Paulo, SP, 135039

 , M, 18_29, superior_incompleto, São Paulo, SP, 135041















Uniforme:





















 , M, 18_29, superior_incompleto, São Paulo, SP, 134544























 , M, 18_29, superior_incompleto, São Paulo, SP, 129767















Uniforme escolar da Prefeitura:





















 , M, 18_29, superior_incompleto, São Paulo, SP, 84264













Ver	25	<p>A cor do céu: M, 66, 2_completo, São Paulo, SP, 273787</p> <p>A tela do MSN piscando:  , M, 18_29, superior_incompleto, São Paulo, SP, 84252</p> <p>Telefone:  , M, 18_29, superior_incompleto, São Paulo, SP, 135143</p> <p>Televisão:  , F, 18_29, superior_incompleto, Santa Bárbara dOeste, SP, 264046</p> <p>TV:  , M, 18_29, superior_incompleto, Guanambi, BA, 89928</p> <p> , M, 30_45, latu_senso, Águas de São Pedro, SP, 111105</p> <p>O céu:  , M, 13_17, 2_completo, São Paulo, SP, 113112</p> <p> , M, 13_17, 2_completo, São Paulo, SP, 113113</p> <p> , M, 18_29, 2_completo, Chapecó, SC, 174498</p> <p>O mar: M, 66, 2_completo, São Paulo, SP, 197562</p> <p> , M, 18_29, superior_incompleto, Santo Ângelo, RS, 59746</p> <p> , M, 13_17, 2_incompleto, Afonso Cláudio, ES, 84743</p> <p> , M, 30_45, superior_completo, Goiânia, GO, 97427</p> <p> , F, 30_45, doutorado, São Carlos, SP, 170242</p> <p>O oceano: F, 13_17, 2_incompleto, Araraquara, SP, 202794</p> <p>O rio:  , M, 18_29, superior_incompleto, Guanambi, BA, 88590</p> <p>Um filme comendo pipoca:  , M, 18_29, 2_completo, São José dos Campos, SP, 261855</p> <p>Um site:  , M, 18_29, superior_incompleto, São Paulo, SP, 135509</p> <p>Uma arara azul</p>
-----	----	--















		<p> , F, 18_29, superior_incompleto, Santa Bárbara dOeste, SP, 275681</p> <p>Uma mesa:</p> <p> , M, 18_29, superior_incompleto, Guanambi, BA, 88351</p> <p>Uma piscina:</p> <p> , M, 18_29, superior_incompleto, Guanambi, BA, 101198</p> <p>Uma pomba:</p> <p> , F, 18_29, superior_incompleto, Três de Maio, RS, 257072</p> <p> , F, 18_29, superior_completo, Mirassol, SP, 257843</p> <p>Uma toalha:</p> <p> , F, 18_29, superior_incompleto, Araraquara, SP, 271429</p> <p>Uma violeta:</p> <p> , M, 18_29, superior_incompleto, São Paulo, SP, 87956</p>
Chupar	21	<p>Bala:</p> <p> , M, 30_45, mestrado, São Carlos, SP, 246694</p> <p> , M, 66, 2_completo, São Paulo, SP, 271875</p> <p> , M, 18_29, superior_incompleto, São Paulo, SP, 134961</p> <p> , M, 18_29, superior_incompleto, São Paulo, SP, 134963</p> <p> , M, 18_29, superior_incompleto, São Paulo, SP, 135477</p> <p>Bala de aniz:</p> <p> , F, 46_65, superior_incompleto, Águas de Lindóia, SP, 128660</p> <p> , M, 66, 2_completo, São Paulo, SP, 267198</p> <p>Bala de uva:</p> <p> , M, 18_29, superior_completo, Ribeirão Pires, SP, 75768</p> <p>Chiclete:</p> <p> , M, 18_29, superior_incompleto, São Paulo, SP, 134242</p> <p> , M, 18_29, superior_incompleto, São Paulo, SP, 135021</p> <p>Sorvete:</p> <p> , M, 30_45, superior_completo, São Paulo, SP, 111479</p> <p> , M, 18_29, superior_incompleto, São Paulo, SP, 134271</p> <p></p>





















		<p>, M, 18_29, superior_incompleto, São Paulo, SP, 134274</p> <p> , M, 18_29, superior_incompleto, Cascavel, PR, 276121</p> <p>Sorvete de uva:</p> <p> , M, 18_29, superior_completo, São Carlos, SP, 70833</p> <p>Uva:</p> <p> , M, 30_45, superior_completo, Goiânia, GO, 68036</p> <p> , M, 18_29, superior_incompleto, Araraquara, SP, 68731</p> <p> , M, 18_29, superior_incompleto, Rio de Janeiro, RJ, 84020</p> <p> , M, 18_29, superior_completo, São Paulo, SP, 96794</p> <p> , M, 18_29, superior_incompleto, São Paulo, SP, 134438</p> <p> , M, 18_29, superior_incompleto, São Carlos, SP, 173801</p>
Fazer	20	<p>Nada:</p> <p>M, 66, 2_completo, São Paulo, SP, 197635</p> <p> , M, 66, 2_completo, São Paulo, SP, 204186</p> <p> , M, 66, 2_completo, São Paulo, SP, 250203</p> <p> , M, 18_29, 2º grau, São Paulo, SP, 54628</p> <p> , F, 18_29, doutorado, São Carlos, SP, 56133</p> <p> , M, 30_45, 2_completo, Goiânia, GO, 63285</p> <p> , M, 18_29, superior_incompleto, Cascavel, PR, 73717</p> <p> Sem perfil, 76197</p> <p> Sem perfil, 76205</p> <p> , M, 18_29, mestrado, Bebedouro, SP, 81457</p> <p> , M, 18_29, superior_incompleto, São Paulo, SP, 134468</p> <p> , M, 18_29, superior_incompleto, Cascavel, PR, 276156</p> <p> , M, 66, 2_completo, São Paulo, SP, 244127</p> <p> , M, 66, 2_completo, São Paulo, SP, 250201</p> <p></p>

		<p>, M, 66, 2_completo, São Paulo, SP, 266379</p> <p> , M, 66, 2_completo, São Paulo, SP, 273776</p> <p> , M, 66, 2_completo, São Paulo, SP, 245983</p> <p> , M, 18_29, superior_incompleto, Jaú, SP, 205648</p> <p>Sexo:</p> <p> , M, 18_29, superior_incompleto, Cascavel, PR, 73719</p> <p>Xixi:</p> <p> , M, 30_45, mestrado, Santa Rosa, RS, 80778</p>
Olhar	19	<p>Olhar:</p> <p>F, 18_29, superior_incompleto, São José dos Quatro Marcos, MT, 265718</p> <p> , F, 18_29, superior_incompleto, São José dos Quatro Marcos, MT, 193332</p> <p>O céu:</p> <p>F, 46_65, 2_completo, São Carlos, SP, 264544</p> <p>M, 66, 2_completo, São Paulo, SP, 203137</p> <p>M, 66, 2_completo, São Paulo, SP, 269301</p> <p>M, 66, 2_completo, São Paulo, SP, 216680</p> <p>M, 66, 2_completo, São Paulo, SP, 250952</p> <p>F, 18_29, superior_incompleto, Santa Bárbara dOeste, SP, 262013</p> <p>M, 66, 2_completo, São Paulo, SP, 195983</p> <p>M, 66, 2_completo, São Paulo, SP, 270015</p> <p> , M, 18_29, superior_incompleto, Araçatuba, Sp, 78259</p> <p> , M, 13_17, 2_incompleto, Afonso Cláudio, ES, 83710</p> <p> , F, 30_45, doutorado, São Carlos, SP, 117625</p> <p> , F, 18_29, superior_completo, Três Rios, RJ, 199090</p> <p>O mar:</p> <p>M, 66, 2_completo, São Paulo, SP, 219553</p> <p> , F, 18_29, 2_completo, Socorro, SP, 72545</p> <p>Para ela:</p> <p> , F, 18_29, superior_completo, Mogi das Cruzes, SP, 111887</p> <p>Para o céu:</p> <p> , M, 66, 2_completo, São Paulo, SP, 268526</p> <p> , M, 18_29, superior_incompleto, São Paulo, SP, 134917</p>



















Chorar	17	<p>Chorar: M, 66, 2_completo, São Paulo, SP, 206993  , M, 18_29, 2_completo, Pouso Alegre, MG, 56055  , M, 18_29, superior_completo, Vitória, ES, 59386  , M, 18_29, 2_completo, São José dos Campos, SP, 75621  , M, 13_17, latu_senso, Campinas, SP, 75862  , M, 13_17, latu_senso, Campinas, SP, 75903  , M, 18_29, latu_senso, Mogi das Cruzes, SP, 111983  , F, 18_29, superior_incompleto, São Bernardo do Campo, SP, 89359  , F, 18_29, superior_incompleto, São Bernardo do Campo, SP, 89416  , F, 18_29, superior_incompleto, São Carlos, SP, 92062  , M, 18_29, superior_completo, Belém, PA, 95791  , M, 18_29, superior_completo, Florianópolis, SC, 96017  , M, 30_45, doutorado, Bauru, SP, 113141  , M, 66, 2_completo, São Paulo, SP, 197612  , F, 30_45, doutorado, São Carlos, SP, 262250  , F, 18_29, superior_incompleto, São José dos Quatro Marcos, MT, 265742  , F, 30_45, superior_incompleto, Salvador, BA, 81072</p>
Ficar	16	<p>Alegre:  , F, 30_45, doutorado, São Carlos, SP, 54572  , M, 66, 2_completo, São Paulo, SP, 269443</p> <p>Ao ar livre:  , M, 18_29, superior_incompleto, Rio de Janeiro, RJ, 61736</p> <p>Bem quieto:  , M, 66, 2_completo, São Paulo, SP, 201699</p> <p>Calmo: M, 18_29, mestrado, São Paulo, SP, 277705</p>





















		<p> , M, 18_29, superior_incompleto, Guarulhos, SP, 202038</p> <p> , M, 18_29, mestrado, São Paulo, SP, 277685</p> <p>Em silêncio:  , F, 18_29, superior_completo, Santa Bárbara dOeste, SP, 136187</p> <p>Livre: F, 13_17, superior, São Carlos, SP, 198640</p> <p>No escuro:  , M, 18_29, superior_incompleto, São Paulo, SP, 134485</p> <p>Observando o céu a noite:  , M, 18_29, 2_completo, Londrina, PR, 84197</p> <p>Parado:  , M, 66, 2_completo, São Paulo, SP, 266898</p> <p>Quieto:  , M, 66, 2_completo, São Paulo, SP, 229613</p> <p> , M, 66, 2_completo, São Paulo, SP, 268323</p> <p> , M, 66, 2_completo, São Paulo, SP, 269460</p> <p>Sério:  , F, 18_29, superior_incompleto, São José dos Quatro Marcos, MT, 266649</p>
Brincar	13	<p>Brincar: F, 18_29, superior_incompleto, São José dos Quatro Marcos, MT, 265701</p> <p> , M, 18_29, superior_incompleto, Guanambi, BA, 86869</p> <p> , F, null, superior_completo, Socorro, SP, 58011</p> <p> , F, null, superior_completo, Socorro, SP, 58107</p> <p> , M, 18_29, superior_incompleto, São Paulo, SP, 135282</p> <p> , M, 18_29, superior_incompleto, São Paulo, SP, 135379</p> <p> , F, 18_29, superior_incompleto, São José dos Quatro Marcos, MT, 262558</p> <p>Com brinquedo: </p>

		<p>, M, 18_29, superior_incompleto, São Paulo, SP, 121051</p> <p> , M, 18_29, superior_incompleto, São Paulo, SP, 134838</p> <p> , M, 18_29, superior_incompleto, São Paulo, SP, 134840</p> <p> , M, 18_29, superior_incompleto, São Paulo, SP, 134846</p> <p>Com um menino: M, 18_29, superior_incompleto, Passos, MG, 265902</p> <p>De bolinha de gude:  , F, 18_29, superior_incompleto, Santa Bárbara dOeste, SP, 275683</p>
Usar	12	<p>Usar: F, 18_29, superior_incompleto, São José dos Quatro Marcos, MT, 265692 F, 18_29, superior_incompleto, São José dos Quatro Marcos, MT, 266531 F, 18_29, superior_incompleto, São José dos Quatro Marcos, MT, 266661  , F, 18_29, superior_incompleto, São José dos Quatro Marcos, MT, 252766</p> <p> , F, 18_29, superior_incompleto, São José dos Quatro Marcos, MT, 265754</p> <p> , F, 18_29, superior_incompleto, São José dos Quatro Marcos, MT, 265774</p> <p> , F, 18_29, superior_incompleto, São José dos Quatro Marcos, MT, 266565</p> <p>Calça jeans:  , F, 18_29, superior_incompleto, São Carlos, SP, 91960</p> <p>Jeans:  , F, 46_65, superior_incompleto, Águas de Lindóia, SP, 130222</p> <p>Um lindo vestido:  , F, 46_65, 2_completo, São Carlos, SP, 264540</p> <p>Uma roupa:  , F, 46_65, 2_completo, São Carlos, SP, 261577</p> <p> , F, 18_29, superior_incompleto, Campinas, SP, 112640</p>
Passear	11	<p>Passear:  , M, 18_29, superior_incompleto, Guanambi, BA, 58656</p>



















		<p> , F, 13_17, 2_incompleto, Ribeirão Pires, SP, 77694</p> <p> , F, 46_65, superior_incompleto, Águas de Lindóia, SP, 126128</p> <p> , F, 18_29, superior_completo, Poços de Caldas, MG, 172818</p> <p> , M, 66, 2_completo, São Paulo, SP, 196130</p> <p> , F, 18_29, superior_completo, Três Rios, RJ, 199055</p> <p> , M, 66, 2_completo, São Paulo, SP, 206995</p> <p> , F, 18_29, superior_completo, Mirassol, SP, 263380</p> <p> , F, 18_29, superior_incompleto, Santa Bárbara dOeste, SP, 268157</p> <p> , M, 66, 2_completo, São Paulo, SP, 269987</p> <p> , M, 66, 2_completo, São Paulo, SP, 274493</p>
Correr	10	<p>Correr: F, 30_45, doutorado, São Carlos, SP, 262204 F, 18_29, latu_senso, Belo Horizonte, MG, 254366 M, 18_29, mestrado, Sertãozinho, SP, 194258 M, 66, 2_completo, São Paulo, SP, 209178  , M, 18_29, superior_completo, Vitória, ES, 59362  , M, 18_29, superior_completo, Santos, SP, 61102  , M, 18_29, mestrado, Sertãozinho, SP, 126752  , M, 18_29, superior_incompleto, São Paulo, SP, 135448  , M, 66, 2_completo, São Paulo, SP, 240021  , F, 18_29, superior_incompleto, Santa Bárbara dOeste, SP, 262147</p>
Escrever	10	<p>Escrever:  , M, 13_17, latu_senso, Campinas, SP, 54434  , M, 13_17, latu_senso, Campinas, SP, 54451  , M, 18_29, 2º grau, São Paulo, SP, 55458  , F, 30_45, doutorado, São Paulo, SP, 56944  , M, 66, 2_completo, São Paulo, SP, 57249</p>



















		<p>■, M, 30_45, mestrado, Santa Rosa, RS, 96170</p> <p>■, M, 66, 2_completo, São Paulo, SP, 97255</p> <p>■, M, 18_29, superior_completo, Três Lagoas, MS, 110591</p> <p>■, F, 46_65, superior_incompleto, Águas de Lindóia, SP, 121946</p> <p>■, F, 46_65, superior_incompleto, Águas de Lindóia, SP, 128542</p>
Sair	10	<p>Sair:</p> <p>■, M, 30_45, mestrado, Manaus, AM, 169578</p> <p>■, M, 66, 2_completo, São Paulo, SP, 273806</p> <p>Correndo:</p> <p>■, M, 13_17, null, null, null, 5757</p> <p>Daqui:</p> <p>■, M, 18_29, superior_incompleto, Jaboticabal, SP, 59978</p> <p>De casa:</p> <p>■, M, 18_29, superior_incompleto, São Paulo, SP, 54750</p> <p>■, M, 66, 2_completo, São Paulo, SP, 267490</p> <p>■, M, 66, 2_completo, São Paulo, SP, 275525</p> <p>Na chuva:</p> <p>■, M, 18_29, 2_completo, São Bernardo do Campo, SP, 65217</p> <p>Na rua:</p> <p>■, F, 18_29, doutorado, São Carlos, SP, 56124</p> <p>Para andar por ai:</p> <p>M, 46_65, mestrado, São Paulo, SP, 248837</p>
Tomar	10	<p>Banho:</p> <p>F, 18_29, superior_incompleto, Santa Bárbara dOeste, SP, 268118</p> <p>■, M, 18_29, 2_completo, Florianópolis, SC, 96863</p> <p>■, M, 18_29, 2_incompleto, Rio de Janeiro, RJ, 54964</p> <p>■, M, 18_29, 2_incompleto, Rio de Janeiro, RJ, 75138</p> <p>■, M, 18_29, superior_incompleto, Guanambi, BA, 86613</p> <p>■, M, 18_29, superior_completo, Florianópolis, SC, 90467</p>



















		<p>Banho de piscina:  , M, 18_29, 2_incompleto, Rio de Janeiro, RJ, 75143</p> <p>Chuva:  , M, 18_29, superior_incompleto, Santo André, SP, 65687</p> <p>Remédio:  , M, 30_45, superior_completo, São Paulo, SP, 111485</p> <p>Sorvete: F, 18_29, superior_completo, Poços de Caldas, MG, 195627</p>
Admirar	9	<p>Admirar: M, 18_29, superior_incompleto, São Paulo, SP, 195274 F, 18_29, superior_completo, Três Rios, RJ, 199076</p> <p>O céu:  , M, 18_29, superior_completo, Americana, SP, 55827  , M, 18_29, 2_completo, São Carlos, SP, 86423  , F, 46_65, 2_completo, São Carlos, SP, 261568  , M, 18_29, superior_incompleto, Araraquara, SP, 68741  , M, 18_29, superior_incompleto, Araraquara, SP, 68839  , F, 18_29, superior_incompleto, São Paulo, SP, 81978  , M, 18_29, superior_incompleto, São Carlos, SP, 173799</p>
Sorrir	9	<p>Sorrir: M, 66, 2_completo, São Paulo, SP, 221373  , F, null, superior_completo, Socorro, SP, 58867  , M, 18_29, superior_incompleto, RA I Brasília, DF, 63685  , F, null, superior_completo, Socorro, SP, 71908  Sem perfil, 76184  , M, 66, 2_completo, São Paulo, SP, 197896  , M, 18_29, superior_incompleto, Campinas, SP, 65594  , F, 30_45, doutorado, São Carlos, SP, 117612  , F, 18_29, superior_incompleto, São José dos Quatro Marcos, MT, 266545</p>

















Viajar	9	<p>Viajar: M, 18_29, superior_incompleto, Passos, MG, 204886  , M, 18_29, superior_completo, Fortaleza, CE, 61717  , M, 30_45, latu_senso, Curitiba, PR, 62848  , M, 18_29, 2_completo, Fortaleza, CE, 69384  Sem perfil, 73579  , M, 18_29, superior_completo, Taubaté, SP, 122413  , F, 18_29, superior_completo, Poços de Caldas, MG, 195629  , M, 66, 2_completo, São Paulo, SP, 245556</p> <p>Viajar de avião:  , M, 18_29, mestrado, Campinas, SP, 111005</p>
Dançar	8	<p>Dançar: F, 18_29, superior_incompleto, Três de Maio, RS, 263926 M, 30_45, latu_senso, RA XXII Sudoeste/Octogonal, DF, 262658  , M, 18_29, superior_incompleto, São Paulo, SP, 59563  , M, 18_29, superior_incompleto, São Paulo, SP, 135234  , F, 18_29, superior_completo, Três Rios, RJ, 199057  , M, 66, 2_completo, São Paulo, SP, 219530  , M, 66, 2_completo, São Paulo, SP, 219550  , F, 18_29, superior_incompleto, Três de Maio, RS, 262143</p>
Descansar	8	<p>Descansar:  , M, 18_29, superior_completo, Ribeirão Pires, SP, 61332  , M, 18_29, latu_senso, Curitiba, PR, 69986  , F, 30_45, mestrado, Manaus, AM, 74417  , M, 18_29, superior_completo, Ribeirão Pires, SP, 75762  , M, 18_29, superior_incompleto, Natal, RN, 90707  , M, 18_29, superior_incompleto, São Paulo, SP, 135397</p>















		<p>[Redacted], F, 18_29, superior_completo, Três Rios, RJ, 199052</p> <p>[Redacted], M, 18_29, superior_incompleto, Passos, MG, 264378</p>
Mergulhar	8	<p>Mergulhar:</p> <p>[Redacted], M, 18_29, superior_incompleto, Rio de Janeiro, RJ, 61756</p> <p>[Redacted], M, 18_29, superior_incompleto, Natal, RN, 90708</p> <p>[Redacted], F, 18_29, superior_incompleto, Santa Bárbara dOeste, SP, 122620</p> <p>[Redacted], M, 46_65, doutorado, Rio de Janeiro, RJ, 126297</p> <p>Em uma piscina:</p> <p>[Redacted], F, 30_45, doutorado, São Carlos, SP, 99100</p> <p>Na piscina:</p> <p>[Redacted] Sem perfil, 61302</p> <p>[Redacted], M, 18_29, superior_completo, Manaus, AM, 75709</p>
Pular	8	<p>Pular:</p> <p>[Redacted], M, 18_29, superior_incompleto, São Paulo, SP, 135352</p> <p>[Redacted], F, 18_29, superior_incompleto, Três de Maio, RS, 263928</p> <p>Corda:</p> <p>[Redacted], F, 18_29, superior_incompleto, São Carlos, SP, 92063</p> <p>Na água:</p> <p>[Redacted], F, null, superior_completo, Socorro, SP, 58103</p> <p>Na piscina:</p> <p>[Redacted], F, 18_29, superior_incompleto, São Carlos, SP, 55344</p> <p>[Redacted], M, 30_45, superior_completo, São Paulo, SP, 95558</p> <p>[Redacted], F, 18_29, superior_incompleto, Santos, SP, 170131</p> <p>[Redacted], F, 18_29, superior_incompleto, Santa Bárbara dOeste, SP, 264043</p>
Deitar	7	<p>Deitar:</p> <p>M, 66, 2_completo, São Paulo, SP, 223117</p> <p>[Redacted], M, 18_29, 2_completo, São Bernardo do Campo, SP, 69284</p> <p>[Redacted], M, 66, 2_completo, São Paulo, SP, 201707</p> <p>[Redacted], M, 66, 2_completo, São Paulo, SP, 221372</p>

		<p> , M, 18_29, 2_completo, São Bernardo do Campo, SP, 247082</p> <p>Na grama:  , F, 18_29, superior_completo, São Carlos, SP, 91767</p> <p>Na rede:  , M, 13_17, superior_incompleto, null, PR, 73450</p>
Andar	6	<p>Andar: F, 18_29, superior_incompleto, Santa Bárbara dOeste, SP, 268150  , F, 18_29, superior_incompleto, Santa Bárbara dOeste, SP, 268084</p> <p>De avião: M, 66, 2_completo, São Paulo, SP, 275036 M, 66, 2_completo, São Paulo, SP, 271766  , F, 18_29, superior_incompleto, Araraquara, SP, 271430</p> <p>De carro:  , M, 18_29, superior_incompleto, Guanambi, BA, 86827</p>
Gritar	6	<p>Gritar: F, 18_29, superior_incompleto, São José dos Quatro Marcos, MT, 193342  , F, 18_29, doutorado, São Carlos, SP, 56169</p> <p> , M, 30_45, superior_incompleto, Dois Irmãos, RS, 89951</p> <p> , M, 18_29, superior_incompleto, São Paulo, SP, 134934</p> <p> , M, 66, 2_completo, São Paulo, SP, 219536</p> <p> , M, 46_65, mestrado, São Paulo, SP, 248826</p>
Ler	6	<p>Ler:  , M, 18_29, superior_incompleto, São Paulo, SP, 135370  , M, 18_29, superior_incompleto, São Paulo, SP, 135439</p> <p>Um dicionário:  , M, 18_29, superior_incompleto, São Paulo, SP, 134807</p> <p>Um livro:  , M, 18_29, superior_incompleto, São Paulo, SP, 135087  , M, 18_29, superior_incompleto, São Paulo, SP, 135090  , M, 18_29, superior_incompleto, São Paulo, SP, 134829</p>
Desenhar	5	<p>Desenhar:  , F, 18_29, mestrado, São Carlos, SP, 72740</p>

		<p> , M, 30_45, superior_completo, São Paulo, SP, 80669</p> <p> , M, 18_29, 2_completo, Florianópolis, SC, 97062</p> <p> , M, 18_29, superior_incompleto, Guanambi, BA, 86585</p> <p>No paint:</p> <p> , M, 13_17, 2_incompleto, Afonso Cláudio, ES, 84717</p>
Jogar	5	<p>Jogar:</p> <p> , F, 18_29, superior_incompleto, São Carlos, SP, 128199</p> <p> , M, 18_29, superior_incompleto, São Paulo, SP, 135226</p> <p> , M, 18_29, superior_incompleto, Cascavel, PR, 276175</p> <p>Bolicho:</p> <p> , M, 18_29, superior_incompleto, São Paulo, SP, 134792</p> <p>Jogar bola:</p> <p> , M, 18_29, superior_completo, Ribeirão Pires, SP, 66353</p>
Sonhar	5	<p>Sonhar:</p> <p>F, 46_65, 2_completo, São Carlos, SP, 264541</p> <p> , M, 18_29, superior_incompleto, RA I Brasília, DF, 63688</p> <p> , F, 30_45, superior_completo, Joinville, SC, 111510</p> <p> , F, 18_29, superior_completo, Santa Bárbara dOeste, SP, 127755</p> <p> , M, 66, 2_completo, São Paulo, SP, 266465</p>
Estudar	4	<p>Estudar:</p> <p>M, 18_29, superior_completo, Araçatuba, SP, 198958</p> <p> , M, 18_29, superior_incompleto, Cascavel, PR, 64045</p> <p> , M, 18_29, superior_incompleto, Campinas, SP, 200050</p> <p> , M, 18_29, superior_incompleto, Passos, MG, 261328</p>
Lavar	4	<p>O rosto:</p> <p> , M, 18_29, superior_completo, Três Lagoas, MS, 110600</p> <p>Roupa:</p> <p>M, 18_29, superior_incompleto, Passos, MG, 266124</p> <p> , F, 30_45, doutorado, São Carlos, SP, 170244</p> <p> , M, 66, 2_completo, São Paulo, SP, 267054</p>
Pegar	4	<p>Pegar:</p> <p>F, 18_29, superior_incompleto, São José dos Quatro Marcos, MT, 193307</p>

		<p> , M, 18_29, superior_incompleto, São Paulo, SP, 246926</p> <p>Onda:</p> <p> , M, 18_29, superior_incompleto, São Paulo, SP, 134600</p> <p> , M, 18_29, superior_incompleto, São Paulo, SP, 134601</p>
Relaxar	4	<p>Relaxar:</p> <p> , M, 18_29, superior_completo, Queimados, RJ, 60481</p> <p> , F, null, superior_completo, Socorro, SP, 65223</p> <p> , F, 13_17, doutorado, São Carlos, SP, 70799</p> <p> , F, 30_45, mestrado, Manaus, AM, 74421</p>
Sentar	4	<p>Sentar:</p> <p>M, 66, 2_completo, São Paulo, SP, 197556</p> <p> , M, 66, 2_completo, São Paulo, SP, 196163</p> <p> , M, 66, 2_completo, São Paulo, SP, 219554</p> <p>Na laje:</p> <p> , M, 18_29, superior_incompleto, São Paulo, SP, 135242</p>
Ter	4	<p>Um carro assim:</p> <p>M, 46_65, mestrado, Porto Ferreira, SP, 250080</p> <p>Um filho:</p> <p> , M, 18_29, superior_incompleto, Passos, MG, 269689</p> <p>Um vaso com violetas:</p> <p> , F, 46_65, superior_incompleto, Águas de Lindóia, SP, 54466</p> <p>Uma casa:</p> <p> , M, 18_29, superior_incompleto, São Paulo, SP, 135538</p>
Vomitar	4	<p>Vomitar:</p> <p> , M, 18_29, 2_incompleto, Rio de Janeiro, RJ, 54827</p> <p> , M, 18_29, superior_incompleto, Vitória de Santo Antão, PE, 83746</p> <p> , M, 18_29, superior_completo, Pelotas, RS, 112936</p> <p> , M, 12, 1_incompleto, São Paulo, SP, 184990</p>
Abraçar	3	<p>Abraçar:</p> <p>F, 18_29, superior_incompleto, Santa Bárbara dOeste, SP, 268168</p> <p> , F, 18_29, superior_incompleto, Santa Bárbara dOeste, SP, 262305</p> <p>Um amigo:</p>

		 , F, 18_29, superior_completo, Belo Horizonte, MG, 254608
Navegar	3	<p>Navegar:  , F, 30_45, doutorado, São Paulo, SP, 56612</p> <p> , F, 18_29, superior_incompleto, Santa Bárbara dOeste, SP, 122619</p> <p> , F, 18_29, superior_incompleto, São Carlos, SP, 128184</p>
Pintar	3	<p>Pintar: F, 18_29, superior_incompleto, Santa Bárbara dOeste, SP, 262309</p> <p> , M, 18_29, 2_completo, Florianópolis, SC, 96896</p> <p> , M, 18_29, 2_completo, Florianópolis, SC, 97061</p>
Plantar	3	<p>Plantar:  , M, 18_29, superior_incompleto, São Paulo, SP, 89009</p> <p>Flor:  , F, 46_65, superior_incompleto, Águas de Lindóia, SP, 128024</p> <p>Violeta:  , F, 46_65, superior_incompleto, Águas de Lindóia, SP, 124773</p>
Acalmar:	2	<p>Acalmar:  , F, 18_29, superior_completo, Belo Horizonte, MG, 55868</p> <p> , M, 46_65, doutorado, Belo Horizonte, MG, 247002</p>
Brigar	2	<p>Brigar: M, 18_29, superior_incompleto, Braga, RS, 256797</p> <p> , M, 46_65, mestrado, São Paulo, SP, 248860</p>
Cheirar	2	<p>Cheirar: M, 18_29, mestrado, Sertãozinho, SP, 194257</p> <p>Uma violeta:  , M, 66, 2_completo, São Paulo, SP, 216560</p>
Colocar	2	<p>No bebê: F, 18_29, superior_incompleto, São José dos Quatro Marcos, MT, 265678</p> <p>Pijama:  , F, 18_29, superior_incompleto, Santa Bárbara dOeste, SP, 270848</p>
Lembrar	2	<p>Da cor azul claro:  , M, 18_29, 2º grau, São Paulo, SP, 112203</p> <p>Da cor ciano:  , M, 13_17, null, Limeira, SP, 54831</p>

Morrer	2	<p>Morrer:  , M, 18_29, superior_incompleto, Guanambi, BA, 101128</p> <p> , F, null, superior_completo, Socorro, SP, 58787</p>
Parar	2	<p>Parar: M, 66, 2_completo, São Paulo, SP, 230754</p> <p>De responder:  , M, 46_65, mestrado, São Paulo, SP, 248907</p>
Pensar	2	<p>Pensar:  , M, 13_17, 2_incompleto, Uberlândia, MG, 84100</p> <p> , M, 46_65, mestrado, São Paulo, SP, 248853</p>
Respirar	2	<p>Respirar:  , M, 18_29, superior_incompleto, São Paulo, SP, 134376</p> <p>Paz:  , M, 13_17, null, Limeira, SP, 54832</p>
Surfar	2	<p>Surfar:  , M, 18_29, superior_incompleto, Fortaleza, CE, 125312</p> <p> , M, 18_29, superior_incompleto, Campinas, SP, 200034</p>
Tocar	2	<p>Guitarra:  , M, 18_29, superior_incompleto, São Paulo, SP, 135458</p> <p> , M, 18_29, superior_incompleto, São Paulo, SP, 135468</p>
Torcer	2	<p>Para o Juventude:  , M, 18_29, superior_incompleto, Santa Maria, RS, 65534</p> <p>Para o Palmeiras:  , M, 13_17, 2_completo, São Paulo, SP, 113067</p>
Trabalhar	2	<p>Trabalhar:  , M, 18_29, superior_incompleto, Passos, MG, 265936</p> <p> , M, 18_29, superior_incompleto, Passos, MG, 269189</p>

Voltar	2	A escola: [redacted], M, 18_29, superior_incompleto, São Paulo, SP, 134473 A ser jovem: [redacted], M, 30_45, superior_completo, São Paulo, SP, 95489
Abrir	1	Guarda-chuva: [redacted], F, 18_29, superior_incompleto, Santa Bárbara dOeste, SP, 264263
Acampar:	1	Acampar: [redacted], M, 30_45, superior_completo, Goiânia, GO, 97498
Apoiar	1	Apoiar: [redacted], M, 18_29, superior_incompleto, São Paulo, SP, 135368
Aprender	1	Aprender: [redacted], M, 18_29, superior_incompleto, Brodowski, SP, 59948
Aproveitar	1	O dia: M, 18_29, superior_incompleto, Passos, MG, 269176
Badalar	1	Badalar: [redacted], M, 18_29, superior_incompleto, São Paulo, SP, 135380
Bater	1	Bater: [redacted], M, 18_29, superior_incompleto, São Paulo, SP, 135493
Bocejar	1	Bocejar: [redacted], M, 18_29, mestrado, Sertãozinho, SP, 194285
Caminhar	1	Caminhar: [redacted], M, 18_29, superior_incompleto, Passos, MG, 266151
Cantar	1	Cantar: [redacted], F, 18_29, superior_incompleto, São José dos Quatro Marcos, MT, 261598
Chegar	1	O inverno: [redacted], M, 30_45, superior_completo, São Paulo, SP, 95537
Colorir	1	Colorir: [redacted], F, 18_29, superior_completo, Três Rios, RJ, 199067
Contemplar	1	Contemplar: [redacted], M, 30_45, latu_senso, Águas de São Pedro, SP, 111101
Controlar	1	Controlar: [redacted], M, 18_29, superior_incompleto, Passos, MG, 264421

Cortar	1	Gramma: [redacted], M, 13_17, null, null, null, 270849
Curtir	1	Curtir: F, 18_29, superior_completo, Três Rios, RJ, 199072
Cuspir	1	Cuspir: [redacted], M, 13_17, latu_senso, Campinas, SP, 75858
Dar	1	Aulas: [redacted], M, 30_45, superior_completo, São Paulo, SP, 95531
Descontrair	1	Descontrair: M, 46_65, mestrado, São Paulo, SP, 248909
Desistir	1	Desistir: M, 18_29, superior_incompleto, Campinas, SP, 200077
Dirigir	1	Dirigir: [redacted], M, 18_29, latu_senso, Curitiba, PR, 70006
Discutir	1	Serriamente: [redacted], M, 46_65, mestrado, São Paulo, SP, 248765
Escorregar	1	Escorregar: [redacted], M, 18_29, superior_incompleto, Passos, MG, 266914
Estar	1	Com outras pessoas: [redacted], M, 46_65, mestrado, São Paulo, SP, 248774
Fechar	1	Os olhos: [redacted], M, 46_65, mestrado, São Paulo, SP, 248890
Imprimir	1	Imprimir: [redacted], M, 18_29, superior_incompleto, Passos, MG, 269718
Lutar	1	Lutar: [redacted], M, 18_29, superior_completo, Maringá, PR, 132990
Agasalhar	1	A mim mesmo: [redacted], M, 30_45, superior_completo, Campinas, SP, 61259
Arrumar	1	A mim mesmo: F, 18_29, superior_completo, Poços de Caldas, MG, 195653
Divertir	1	A mim mesmo: : [redacted], M, 18_29, superior_incompleto, Guanambi, BA, 59223

Meditar	1	Meditar: [redacted], F, 18_29, mestrado, São Carlos, SP, 199466
Mexer	1	No computador: [redacted], F, 18_29, superior_incompleto, São Carlos, SP, 91918
Mimiografar	1	Mimiografar: [redacted], M, 18_29, superior_incompleto, São Paulo, SP, 134627
Mudar	1	O papel de parede do Windows: [redacted], M, 18_29, superior_incompleto, Bauru, SP, 114396
Namorar	1	Namorar: [redacted] r, M, 18_29, superior_incompleto, Cascavel, PR, 73728
Não trabalhar	1	Não trabalhar: [redacted], M, 66, 2_completo, São Paulo, SP, 266873
Não usar Windows	1	Não usar Windows: F, 18_29, superior_incompleto, Santa Bárbara dOeste, SP, 267341
Orar	1	Orar: M, 30_45, mestrado, São Paulo, SP, 208933
Ouvir	1	Música: [redacted], M, 18_29, superior_incompleto, São Paulo, SP, 135270
Passar	1	Roupa: [redacted], M, 18_29, superior_incompleto, Passos, MG, 266138
Pesar	1	Pesar: [redacted], F, null, superior_completo, Socorro, SP, 71789
Pescar	1	Pescar: [redacted], F, 18_29, superior_completo, Poços de Caldas, MG, 172817
Piscar	1	Piscar: [redacted], M, 13_17, latu_senso, Campinas, SP, 54436
Praticar	1	Esportes radicais: [redacted], M, 18_29, superior_incompleto, Guanambi, BA, 58801
Procurar	1	O estojo: [redacted], F, 18_29, superior_incompleto, Santa Bárbara dOeste, SP, 262308
Reconciliar	1	Reconciliar: F, 18_29, latu_senso, Belo Horizonte, MG, 254450
Refletir	1	Refletir: [redacted], M, 18_29, 2_completo, Florianópolis, SC, 96977

Saltar	1	Saltar: [redacted], M, 18_29, superior_incompleto, São Paulo, SP, 135410
Sentir	1	Roxo: [redacted], M, 18_29, 2º grau, São Paulo, SP, 112204
Ser	1	Criança: [redacted], M, 30_45, superior_completo, Goiânia, GO, 112267
Suspirar	1	Suspirar: [redacted], M, 18_29, superior_incompleto, Campinas, SP, 112527
Transar	1	Transar: [redacted], M, 18_29, superior_incompleto, Natal, RN, 90706
Trocar	1	De cor: [redacted], M, 30_45, doutorado, Cândido Mota, SP, 62924
Velejar	1	Velejar: [redacted], M, 18_29, superior_completo, Florianópolis, SC, 61672
Viver	1	Viver: [redacted], M, 18_29, superior_incompleto, Guanambi, BA, 86870



Tabela de Ações

Cor: BRANCO

As frases de senso comum abaixo foram coletadas do Projeto OMCS-Br dos *Templates* recebem uma ação:

- **Template 2: A cor | (imagem cor) | faz ter vontade de | (AÇÃO)**
- **Template 5: (nome cor) | me faz ter vontade de | (AÇÃO)**

As frases de senso comum abaixo foram coletadas do Projeto OMCS-Br e acompanha o perfil da pessoa que entrou com tal frase. O perfil é composto por: sexo, faixa etária, nível de escolaridade, cidade, estado. As partes do perfil que contém a palavra NULL não foram preenchidas pelo usuário durante o cadastro no Site do Projeto OMCS-Br e quando o perfil está como “Sem perfil”, o usuário não cadastrou suas informações durante o cadastramento no site.

<i>Ação</i>	<i>Qtde</i>	<i>Perfil</i>
Comer	10	Comer: F, 18_29, superior_incompleto, São José dos Quatro Marcos, MT, 265808 F, 18_29, superior_incompleto, São José dos Quatro Marcos, MT, 266630 Cocada: M, 18_29, superior_incompleto, Passos, MG, 265906 Algodão doce: M, 66, 2_completo, São Paulo, SP, 268725 Manjar branco: M, 66, 2_completo, São Paulo, SP, 198994 M, 66, 2_completo, São Paulo, SP, 268710 Manjar de coco: M, 66, 2_completo, São Paulo, SP, 205829 M, 66, 2_completo, São Paulo, SP, 276370 Pastel:  , M, 66, 2_completo, São Paulo, SP, 122242 Torta de chocolate branco: M, 66, 2_completo, São Paulo, SP, 236786
Dormir	6	Dormir: M, 66, 2_completo, São Paulo, SP, 266893 M, 46_65, doutorado, Belo Horizonte, MG, 246996 M, 46_65, doutorado, Belo Horizonte, MG, 246977 M, 66, 2_completo, São Paulo, SP, 269988  , F, 30_45, superior_completo, São Paulo, sp, 62443

		 , M, 18_29, 2_completo, Florianópolis, SC, 96981
Ir	6	<p>A praia: F, 18_29, superior_incompleto, Santa Bárbara dOeste, SP, 264042</p> <p>Ao barbeiro: M, 66, 2_completo, São Paulo, SP, 203129</p> <p>Ao hospital: M, 18_29, mestrado, São Paulo, SP, 277560 M, 66, 2_completo, São Paulo, SP, 215468 M, 66, 2_completo, São Paulo, SP, 271751</p> <p>Ao massagista: M, 66, 2_completo, São Paulo, SP, 218879</p>
Amar	4	<p>Amar: M, 66, 2_completo, São Paulo, SP, 246179 F, 46_65, 2_completo, São Carlos, SP, 261578 F, 18_29, superior_incompleto, Três de Maio, RS, 262129 , M, 18_29, 2_completo, São José dos Campos, SP, 63965</p>
Olhar	4	<p>Olhar: F, 18_29, superior_completo, Belo Horizonte, MG, 254628</p> <p>A neve: M, 18_29, mestrado, São Carlos, SP, 261188</p> <p>Jogo do Corinthians: M, 30_45, mestrado, São Carlos, SP, 246714</p> <p>O céu: , M, 18_29, superior_incompleto, São Paulo, SP, 135516</p>
Sair	3	<p>Sair: M, 30_45, doutorado, Bauru, SP, 274240 M, 30_45, doutorado, Bauru, SP, 274230</p> <p>Voando: M, 18_29, superior_completo, Vargem Grande do Sul, SP, 193707</p>
Andar	2	<p>Andar: F, 18_29, superior_completo, Mirassol, SP, 263383 F, 18_29, superior_incompleto, Santa Bárbara dOeste, SP, 268151</p>
Escrever	2	<p>Escrever: F, 18_29, superior_incompleto, Santa Bárbara dOeste, SP, 268086 F, 18_29, superior_incompleto, Santa Bárbara dOeste, SP, 268085</p>

Beber	1	Água: [] , M, 18_29, superior_incompleto, Cascavel, PR, 276144
Chingar	1	Chingar: [] , M, 18_29, 2_completo, Florianópolis, SC, 69975
Chorar	1	Chorar: M, 66, 2_completo, São Paulo, SP, 240848
Comprar	1	Lustre: [] , M, 18_29, superior_incompleto, São Paulo, SP, 135324
Descansar	1	Descansar: M, 18_29, superior_incompleto, Passos, MG, 266921
Despertar	1	Despertar: M, 18_29, superior_completo, Vargem Grande do Sul, SP, 193756
Ficar	1	Sossegado: M, 18_29, superior_incompleto, Passos, MG, 264417
Gritar	1	Gritar: M, 66, 2_completo, São Paulo, SP, 233086
Imaginar	1	Imaginar: M, 18_29, 2_completo, São José dos Campos, SP, 262355
Jogar	1	Xadrez: M, 46_65, mestrado, São Paulo, SP, 248797
Lavar	1	Roupa: M, 66, 2_completo, São Paulo, SP, 274457
Ligar	1	O ventilador: F, 18_29, superior_incompleto, Santa Bárbara dOeste, SP, 275665
Acalmar	1	A mim mesmo: M, 18_29, 2_completo, São José dos Campos, SP, 261853
Lavar	1	A mim mesmo: M, 66, 2_completo, São Paulo, SP, 271876
Passear	1	Passear: M, 66, 2_completo, São Paulo, SP, 266895
Relaxar	1	Relaxar: F, 30_45, doutorado, Pelotas, RS, 278060
Acalmar	1	Acalmar:

		M, 18_29, superior_incompleto, Passos, MG, 269164
Tomar	1	Sorvete de morango: <input type="checkbox"/> , M, 30_45, superior_completo, São Paulo, SP, 80709
Usar	1	Usar: F, 18_29, superior_incompleto, São José dos Quatro Marcos, MT, 265733











Tabela de Ações

Cor: CINZA













As frases de senso comum abaixo foram coletadas do Projeto OMCS-Br dos *Templates* recebem uma ação:















- **Template 2: A cor | (imagem cor) | faz ter vontade de | (AÇÃO)**
- **Template 5: (nome cor) | me faz ter vontade de | (AÇÃO)**

As frases de senso comum abaixo foram coletadas do Projeto OMCS-Br e acompanha o perfil da pessoa que entrou com tal frase. O perfil é composto por: sexo, faixa etária, nível de escolaridade, cidade, estado. As partes do perfil que contém a palavra NULL não foram preenchidas pelo usuário durante o cadastro no Site do Projeto OMCS-Br e quando o perfil está como “Sem perfil”, o usuário não cadastrou suas informações durante o cadastramento no site.

<i>Ação</i>	<i>Qtde</i>	<i>Perfil</i>
Comer	16	Comer:  , M, 18_29, 2º grau, São Paulo, SP, 112208 Alcachofra:  , M, 66, 2_completo, São Paulo, SP, 209311 Azeitona:  , F, 18_29, superior_incompleto, Santa Bárbara dOeste, SP, 262299  , M, 66, 2_completo, São Paulo, SP, 247062 Brócolis:  , F, 46_65, superior_incompleto, Águas de Lindóia, SP, 125940 Chocolate:  , M, 18_29, superior_completo, São Paulo, SP, 90348 Doce:  , M, 18_29, superior_incompleto, São Paulo, SP, 135155  , M, 18_29, superior_incompleto, São Paulo, SP, 135329 Doce de cidra:  , M, 66, 2_completo, São Paulo, SP, 130129 Guloseima:  , M, 18_29, superior_incompleto, São Paulo, SP, 135067 Inhame:

		<p>█, M, 13_17, 2_incompleto, Afonso Cláudio, ES, 84715</p> <p>Passas:</p> <p>█, M, 18_29, superior_incompleto, São Paulo, SP, 134984</p> <p>Salmão:</p> <p>█, M, 18_29, superior_incompleto, São Paulo, SP, 135244</p> <p>Trufa:</p> <p>M, 18_29, superior_incompleto, Passos, MG, 261301</p> <p>Uma baixela de prata:</p> <p>M, 66, 2_completo, São Paulo, SP, 219557</p> <p>Uvas:</p> <p>█, M, 18_29, superior_completo, Presidente Prudente, SP, 78380</p>
Dormir	12	<p>Dormir:</p> <p>F, 46_65, 2_completo, São Carlos, SP, 264535</p> <p>F, 18_29, superior_completo, Belo Horizonte, MG, 254607</p> <p>F, 18_29, superior_completo, Belo Horizonte, MG, 254615</p> <p>M, 13_17, 1_completo, Mauá, SP, 260275</p> <p>█, M, 13_17, latu_senso, Campinas, SP, 54435</p> <p>█, M, 18_29, superior_completo, Santos, SP, 61017</p> <p>█, M, 18_29, superior_incompleto, Rio de Janeiro, RJ, 71605</p> <p>█, M, 18_29, latu_senso, Floripa, SC, 74067</p> <p>█, F, 13_17, 2_incompleto, Ribeirão Pires, SP, 78484</p> <p>█, M, 18_29, , Manaus, AM, 99140</p> <p>█, M, 18_29, superior_incompleto, Bauru, SP, 114407</p> <p>Pisos:</p> <p>█, M, 18_29, superior_incompleto, Guanambi, BA, 59513</p>
Fazer	12	<p>Nada:</p> <p>M, 66, 2_completo, São Paulo, SP, 247072</p> <p>M, 66, 2_completo, São Paulo, SP, 203123</p> <p>M, 66, 2_completo, São Paulo, SP, 245980</p> <p>█, M, 30_45, superior_completo, São Paulo, SP, 80711</p> <p>█, M, 18_29, superior_completo, Araçatuba, SP, 198961</p> <p>█</p>

		<p>, M, 66, 2_completo, São Paulo, SP, 204351</p> <p> , M, 66, 2_completo, São Paulo, SP, 230746</p> <p> , M, 66, 2_completo, São Paulo, SP, 272298</p> <p> , M, 66, 2_completo, São Paulo, SP, 273741</p> <p> , M, 66, 2_completo, São Paulo, SP, 273793</p> <p> , M, 18_29, mestrado, São Paulo, SP, 277558</p> <p> , M, 18_29, mestrado, São Paulo, SP, 277680</p>
Chorar	11	<p>Chorar:</p> <p>M, 66, 2_completo, São Paulo, SP, 213626</p> <p>M, 66, 2_completo, São Paulo, SP, 243292</p> <p>M, 66, 2_completo, São Paulo, SP, 238461</p> <p>M, 30_45, latu_senso, RA XXII Sudoeste/Octogonal, DF, 262564</p> <p>F, 18_29, superior_incompleto, São José dos Quatro Marcos, MT, 262559</p> <p>F, 18_29, superior_completo, Mirassol, SP, 257842</p> <p>M, 18_29, superior_completo, Vargem Grande do Sul, SP, 193690</p> <p>F, 18_29, latu_senso, Belo Horizonte, MG, 254413</p> <p> , F, , superior_completo, Socorro, SP, 58830</p> <p> , F, 30_45, superior_completo, Adamantina, SP, 185552</p> <p> , M, 66, 2_completo, São Paulo, SP, 275060</p>
Ficar	8	<p>Em casa:</p> <p>F, 18_29, superior_incompleto, Três de Maio, RS, 263937</p> <p>Escondido:</p> <p> , M, 66, 2_completo, São Paulo, SP, 274512</p> <p>Parado:</p> <p>F, 18_29, superior_incompleto, São José dos Quatro Marcos, MT, 266555</p> <p>Quieto:</p> <p>M, 66, 2_completo, São Paulo, SP, 242768</p> <p>M, 66, 2_completo, São Paulo, SP, 205833</p> <p> , M, 66, 2_completo, São Paulo, SP, 268536</p> <p> , M, 66, 2_completo, São Paulo, SP, 270354</p> <p>Triste:</p> <p>M, 18_29, superior_incompleto, São Carlos, SP, 265475</p>

Tomar	5	<p>Achocolatado:  , F, 18_29, superior_incompleto, São Carlos, SP, 55250</p> <p>Guaraná:  , M, 18_29, superior_incompleto, foz do iguaçu, pr, 63174</p> <p>Remédio: F, 18_29, superior_incompleto, Santa Bárbara dOeste, SP, 264052</p> <p>Sorvete de limão:  , F, 18_29, superior_incompleto, São Carlos, SP, 55231</p> <p>Suco:  , M, 18_29, superior_incompleto, Cascavel, PR, 64453</p>
Comprar	4	<p>Cimento:  , M, 66, 2_completo, São Paulo, SP, 268328</p> <p>Sapato:  , M, 18_29, superior_completo, Americana, SP, 55828</p> <p>Uma blusa:  , F, 18_29, superior_incompleto, Santa Bárbara dOeste, SP, 262300</p> <p>Uma calça:  , M, 18_29, superior_incompleto, Guanambi, BA, 86631</p>
Fumar	3	<p>Fumar: M, 18_29, superior_incompleto, Passos, MG, 264398 M, 18_29, superior_incompleto, São Paulo, SP, 195270  , M, 18_29, superior_incompleto, Passos, MG, 269703</p>
Usar	3	<p>Usar:  , F, 18_29, superior_incompleto, São José dos Quatro Marcos, MT, 266621</p> <p>Roupas:  , M, 18_29, 2_completo, São Carlos, SP, 77432</p> <p>Roupa de couro:  , F, 30_45, doutorado, São Carlos, SP, 107289</p>
Brigar	2	<p>Brigar: F, 18_29, latu_senso, Belo Horizonte, MG, 254451  , M, 46_65, superior_completo, Piracicaba, SP, 82009</p>
Beber	2	<p>Água:  , M, 18_29, 2_completo, Ribeirão Preto, SP, 59241</p> <p>Uma xícara de chocolate quente:  , M, 66, 2_completo, São Paulo, SP, 245560</p>

Ir	2	<p>Ao enterro: M, 46_65, mestrado, São Paulo, SP, 248789</p> <p>Para a balada: █, M, 18_29, superior_incompleto, São Paulo, SP, 74898</p>
Fazer	2	<p>Nada: █, F, 18_29, mestrado, São Carlos, SP, 72730</p> <p>█, M, 18_29, superior_incompleto, Passos, MG, 264379</p>
Fugir	2	<p>Fugir: F, 18_29, latu_senso, Belo Horizonte, MG, 254395</p> <p>█, F, 18_29, superior_incompleto, Campinas, SP, 112699</p>
Lavar	2	<p>Lavar: █, M, 30_45, latu_senso, Curitiba, PR, 62817</p> <p>█, F, 18_29, superior_incompleto, São Paulo, SP, 81878</p>
Levantar	2	<p>Um muro: █, M, 18_29, superior_incompleto, São Paulo, SP, 135530</p> <p>█, M, 18_29, superior_incompleto, São Paulo, SP, 134475</p>
Olhar	2	<p>A chuva: █, M, 18_29, superior_incompleto, Niterói, RJ, 64299</p> <p>Uma árvore: █, M, 18_29, superior_completo, São Carlos, SP, 81503</p>
Pintar	2	<p>Pintar: F, 18_29, superior_incompleto, São José dos Quatro Marcos, MT, 266644</p> <p>█, F, 18_29, superior_incompleto, São José dos Quatro Marcos, MT, 265710</p>
Passear	2	<p>Passear: █, M, 18_29, superior_incompleto, São Paulo, SP, 246899</p> <p>Na mata: █, F, , superior_completo, Socorro, SP, 64997</p>
Ver	2	<p>Estrelas: █, F, 18_29, mestrado, São Carlos, SP, 72735</p> <p>Neblina: █, M, 30_45, superior_completo, São Paulo, SP, 99200</p>

Vomitar	2	Vomitar: M, 66, 2_completo, São Paulo, SP, 267241 █, M, null, null, null, 99265
Andar	1	De carro: █, F, 18_29, superior_incompleto, São Carlos, SP, 91919
Chumbar	1	Chumbar: █, M, 30_45, superior_completo, São Paulo, SP, 99195
Chupar	1	Sorvete: █, M, 30_45, superior_completo, São Paulo, SP, 98740
Comemorar	1	O ano novo: █, M, 18_29, mestrado, São Carlos, SP, 182344
Deitar	1	Deitar: █, M, 66, 2_completo, São Paulo, SP, 274372
Escrever	1	Cartas: █, F, 18_29, superior_completo, Poços de Caldas, MG, 189626
Esconder	1	Esconder: M, 66, 2_completo, São Paulo, SP, 267489
Esperar	1	Esperar: █, M, 18_29, superior_completo, Taubaté, SP, 199796
Estudar	1	Estudar: █, M, 18_29, superior_incompleto, Cascavel, PR, 90919
Jogar	1	Fora: F, 18_29, superior_incompleto, São José dos Quatro Marcos, MT, 266514
Ler	1	Ler: █, F, 13_17, 2_incompleto, Ribeirão Pires, SP, 78494
Limpar	1	Limpar: F, 18_29, superior_incompleto, São José dos Quatro Marcos, MT, 265839
Meditar	1	Meditar: M, 46_65, 2_incompleto, São Paulo, SP, 253711
Refrescar	1	A mim mesmo: █, M, 18_29, superior_incompleto, Rio de Janeiro, RJ, 71574
Molhar	1	Molhar: F, 18_29, latu_senso, Belo Horizonte, MG, 254425
Pisar	1	Pisar:

		█, M, 18_29, 2_completo, Florianópolis, SC, 97004
Ser	1	Pedreiro: █, M, 18_29, superior_incompleto, São Paulo, SP, 134507
Ouvir	1	Música: █, M, 30_45, superior_completo, São Paulo, SP, 95507
Sumir	1	Sumir: F, 18_29, latu_senso, Belo Horizonte, MG, 254403
Sair	1	De casa: █, M, 66, 2_completo, São Paulo, SP, 275035
Trocar	1	De carro: █ Sem perfil, 55044
Ter	1	Um robô: █, F, 30_45, superior_completo, Adamantina, SP, 71282
Viajar	1	Viajar: █, M, 18_29, Superior, São Paulo, SP, 97224













Tabela de Ações

Cor: LARANJA

As frases de senso comum abaixo foram coletadas do Projeto OMCS-Br dos *Templates* recebem uma ação:

- **Template 2: A cor | (imagem cor) | faz ter vontade de | (AÇÃO)**
- **Template 5: (nome cor) | me faz ter vontade de | (AÇÃO)**

As frases de senso comum abaixo foram coletadas do Projeto OMCS-Br e acompanha o perfil da pessoa que entrou com tal frase. O perfil é composto por: sexo, faixa etária, nível de escolaridade, cidade, estado. As partes do perfil que contém a palavra NULL não foram preenchidas pelo usuário durante o cadastro no Site do Projeto OMCS-Br e quando o perfil está como “Sem perfil”, o usuário não cadastrou suas informações durante o cadastramento no site.

<i>Ação</i>	<i>Qtde</i>	<i>Perfil</i>
Comer	73	Comer: M, 18_29, superior_incompleto, Passos, MG, 269728 F, 18_29, latu_senso, Belo Horizonte, MG, 254379 F, 18_29, superior_incompleto, São Paulo, SP, 257915 M, 18_29, superior_incompleto, Passos, MG, 266890 M, 13_17, 1_completo, Mauá, SP, 260282  , F, null, superior_completo, Socorro, SP, 57991  , M, 18_29, superior_completo, Vitória, ES, 59447  , M, 18_29, superior_completo, Três Lagoas, MS, 110597  , M, 13_17, 2_incompleto, São Paulo, SP, 97176  , M, 18_29, 2_completo, Florianópolis, SC, 97047  , M, 18_29, 2_completo, Florianópolis, SC, 97010  , M, 18_29, 2_completo, Florianópolis, SC, 96893  , M, 18_29, 2_completo, Sumaré, SP, 93585  , M, 13_17, 2_completo, Dracena, SP, 78165  Sem perfil, 76181  , M, 18_29, 2_completo, São José dos Campos, SP, 75620  , M, 18_29, superior_incompleto, Rio de Janeiro, RJ, 71586

[] , F, , superior_completo, Socorro, SP, 71793

[] , F, 18_29, superior_incompleto, São José dos Quatro Marcos, MT, 265666

Abacaxi:

[] , M, 13_17, 1_completo, Niterói, RJ, 83090

Abóbora:

[] , M, 18_29, superior_incompleto, São Paulo, SP, 129763

[] , M, 18_29, superior_incompleto, Rio de Janeiro, RJ, 72210

[] , F, 30_45, doutorado, São Carlos, SP, 262256

Azeitona:

[] , M, 66, 2_completo, São Paulo, SP, 268707

Cachorro quente com mostarda:

[] , F, 30_45, doutorado, São Carlos, SP, 95405

Caju:

F, 18_29, superior_completo, Mirassol, SP, 257853

Carambola:

[] , F, 46_65, superior_incompleto, Águas de Lindóia, SP, 126636

Caramelo:

[] , F, 18_29, superior_incompleto, Águas de Lindóia, SP, 92700

Cenoura:

[] , F, 18_29, superior_completo, Poços de Caldas, MG, 173243

[] , M, 30_45, superior_completo, Campinas, SP, 61292

[] , F, 46_65, superior_incompleto, Águas de Lindóia, SP, 124781

[] , F, 46_65, superior_incompleto, Águas de Lindóia, SP, 122717

Chocolate:

[] , F, 18_29, 2_completo, São Carlos, SP, 123498

[] , M, 66, 2_completo, São Paulo, SP, 57171

Chocolate ao leite:

[] , M, 66, 2_completo, São Paulo, SP, 270247

[] , M, 66, 2_completo, São Paulo, SP, 275515

Chocolate meio amargo:

 , M, 66, 2_completo, São Paulo, SP, 129257

Cocada:

 , M, 13_17, latu_senso, Campinas, SP, 75847

Doce:

 , M, 18_29, superior_incompleto, São Paulo, SP, 134983

 , M, 18_29, superior_incompleto, São Paulo, SP, 135425

Doce de abóbora:

M, 18_29, superior_completo, Vargem Grande do Sul, SP, 193704

 , F, 46_65, superior_incompleto, Águas de Lindóia, SP, 128555

 , F, 46_65, superior_incompleto, Águas de Lindóia, SP, 130250

Doce de laranja:

M, 66, 2_completo, São Paulo, SP, 268719

M, 66, 2_completo, São Paulo, SP, 276391

 , F, 18_29, superior_incompleto, Santa Bárbara dOeste, SP, 275688

Doce de leite:

 , M, 18_29, superior_incompleto, Cascavel, PR, 73681

 , M, 66, 2_completo, São Paulo, SP, 130500

Geléia em calda:

M, 66, 2_completo, São Paulo, SP, 274448

Espaguete:

 , F, 18_29, superior_incompleto, Belo Horizonte, MG, 192928

Jujuba:

 , M, 18_29, superior_incompleto, São Paulo, SP, 134852

Laranja:

 , M, 18_29, superior_completo, Ribeirão Pires, SP, 75748

Laranja em calda:

M, 66, 2_completo, São Paulo, SP, 273756

Mamão:

 , F, , superior_completo, Socorro, SP, 58816

Mamão papaia:

 , M, 66, 2_completo, São Paulo, SP, 271775

Mel:

 , M, 66, 2_completo, São Paulo, SP, 243295

Mostarda:

 , F, 46_65, superior_incompleto, Águas de Lindóia, SP, 126631

Mousse de café com leite:

 , M, 66, 2_completo, São Paulo, SP, 196011

Pão:

 , F, 18_29, superior_incompleto, Campinas, SP, 112631

Pastel:

 , M, 66, 2_completo, São Paulo, SP, 195200

 , M, 18_29, superior_incompleto, Cascavel, PR, 276199

Pastel de carne:

 , M, 66, 2_completo, São Paulo, SP, 267052

Patê:

 , M, 18_29, superior_incompleto, Campinas, SP, 200002

Pêssego:

 , F, 46_65, superior_incompleto, Águas de Lindóia, SP, 124787

 , M, 18_29, superior_incompleto, Passos, MG, 266908

Pudim de pão:

 , M, 66, 2_completo, São Paulo, SP, 266903

Queijo:

 , M, 30_45, superior_completo, São Paulo, SP, 120858

Salmão:

 , M, 18_29, superior_incompleto, São Paulo, SP, 134311

 , M, 18_29, superior_incompleto, São Paulo, SP, 121092

Sashimi:

 , M, 18_29, superior_incompleto, São Paulo, SP, 134499



















Tangerina:

 , M, 13_17, 2_incompleto, Florianópolis, SC, 57470



















 , F, 18_29, superior_completo, Três Rios, RJ, 199088

Torta:















		<p>█, M, 18_29, superior_incompleto, São Bernardo do Campo, SP, 60734</p>
Tomar	24	<p>Café com leite: █, M, 66, 2_completo, São Paulo, SP, 195193</p> <p>█, F, 18_29, superior_incompleto, São Carlos, SP, 55242</p> <p>Cerveja: █, M, 18_29, superior_incompleto, Manaus, AM, 82318</p> <p>Chocolate: █, F, 46_65, superior_incompleto, Águas de Lindóia, SP, 115212</p> <p>Laranjada: F, 46_65, doutorado, São Paulo, SP, 262182</p> <p>Sorvete: █, M, 18_29, superior_completo, Sertãozinho, SP, 96728</p> <p>█, M, 18_29, superior_incompleto, Campinas, SP, 200076</p> <p>Sorvete de creme: █, F, 46_65, superior_incompleto, Águas de Lindóia, SP, 125933</p> <p>Suco: M, 18_29, superior_incompleto, Passos, MG, 261322 F, 46_65, 2_completo, São Carlos, SP, 264546 M, 18_29, superior_incompleto, Passos, MG, 264382 F, 18_29, superior_completo, Poços de Caldas, MG, 195638 M, 66, 2_completo, São Paulo, SP, 273825 M, 66, 2_completo, São Paulo, SP, 275026 M, 18_29, 2_completo, São Carlos, SP, 262937 F, 18_29, superior_incompleto, Santa Bárbara dOeste, SP, 268139 F, 18_29, superior_incompleto, Santa Bárbara dOeste, SP, 264029 M, 18_29, mestrado, São Carlos, SP, 261264</p> <p>█, M, 18_29, superior_incompleto, Cariacica, ES, 89094</p> <p>Suco de laranja: M, 66, 2_completo, São Paulo, SP, 258697 M, 66, 2_completo, São Paulo, SP, 266393 M, 18_29, superior_incompleto, São Paulo, SP, 263470</p> <p>█, F, 18_29, superior_completo, Santa Bárbara dOeste, SP, 136174</p> <p>█, M, 18_29, superior_completo, Maringá, PR, 132980</p>
Chupar	18	<p>Laranja: M, 66, 2_completo, São Paulo, SP, 209342</p>

		<p>M, 66, 2_completo, São Paulo, SP, 270367 M, 66, 2_completo, São Paulo, SP, 267512  , F, 18_29, superior_completo, RA I Brasília, DF, 55954  , F, 18_29, superior_incompleto, Santa Bárbara dOeste, SP, 122628  , F, 18_29, superior_completo, Mogi das Cruzes, SP, 111888  , M, 66, 2_completo, São Paulo, SP, 128536  , F, 30_45, superior_completo, Adamantina, SP, 185555  , M, 18_29, superior_incompleto, Ribeirão Preto, SP, 188111  , M, 66, 2_completo, São Paulo, SP, 198410  , M, 66, 2_completo, São Paulo, SP, 269420  , M, 66, 2_completo, São Paulo, SP, 269455  , M, 66, 2_completo, São Paulo, SP, 270338</p> <p>Laranja Bahia:  , M, 66, 2_completo, São Paulo, SP, 227645</p> <p>Laranja pêra: M, 66, 2_completo, São Paulo, SP, 229620</p> <p>Manga:  , M, 66, 2_completo, São Paulo, SP, 275031</p> <p>Mexerica:  , F, 30_45, doutorado, São Carlos, SP, 93578</p> <p>Sorvete de laranja:  , F, 18_29, superior_incompleto, Santa Bárbara dOeste, SP, 275685</p>
Ir	10	<p>A praia:  , M, 18_29, superior_completo, Queimados, RJ, 58444  , M, 13_17, 2_incompleto, null, SP, 265789</p> <p>Ao banheiro: F, 18_29, superior_incompleto, Santa Bárbara dOeste, SP, 261979  , F, 30_45, superior_completo, Adamantina, SP, 185548  , F, 18_29, superior_completo, Poços de Caldas, MG, 189630  , M, 46_65, mestrado, São Paulo, SP, 248756</p>

		<p>Ao carnaval: F, 18_29, superior_incompleto, Santa Bárbara dOeste, SP, 264041</p> <p>Ao cinema: [redacted], F, 18_29, superior_incompleto, Santa Bárbara dOeste, SP, 262306</p> <p>Mais devagar: M, 18_29, 2_completo, São José dos Campos, SP, 262346</p> <p>Para o campo: [redacted], M, 30_45, superior_completo, São Paulo, SP, 97111</p>
Comprar	8	<p>Bola: [redacted], F, , superior_completo, Socorro, SP, 65140</p> <p>Brinquedo: [redacted], M, 18_29, superior_incompleto, São Paulo, SP, 129771</p> <p>[redacted], M, 18_29, superior_incompleto, São Paulo, SP, 134837</p> <p>CD: [redacted], M, 18_29, superior_incompleto, São Paulo, SP, 135105</p> <p>Lápis: [redacted], M, 18_29, superior_incompleto, Guanambi, BA, 86796</p> <p>Mostarda: [redacted], F, 18_29, superior_incompleto, Santa Bárbara dOeste, SP, 268170</p> <p>Rosário: [redacted], M, 18_29, superior_incompleto, São Paulo, SP, 134999</p> <p>Um casemod: [redacted], M, 13_17, 1_incompleto, São José do Rio Pardo, SP, 69555</p>
Fazer	8	<p>Coco: [redacted], F, 18_29, superior_incompleto, São Bernardo do Campo, SP, 89248</p> <p>Exercícios: [redacted], M, 30_45, latu_senso, Curitiba, PR, 62793</p> <p>Nada: [redacted], F, 18_29, superior_incompleto, Rio de Janeiro, RJ, 67761</p> <p>[redacted], M, 18_29, mestrado, São Carlos, SP, 71828</p> <p>[redacted], M, 66, 2_completo, São Paulo, SP, 267208</p>

		<p>Sexo:  , M, 18_29, superior_incompleto, Cascavel, PR, 63934</p> <p>Xixi:  , F, 18_29, superior_incompleto, Campinas, SP, 112707</p> <p> , M, 18_29, 2_completo, Pouso Alegre, MG, 63415</p>
Cagar	7	<p>Cagar:  , M, 18_29, superior_incompleto, Fortaleza, CE, 125304</p> <p> , M, 18_29, superior_incompleto, Jacutinga, MG, 113503</p> <p> , F, 18_29, superior_incompleto, São Bernardo do Campo, SP, 89358</p> <p> , M, 13_17, 2_incompleto, Blumenau, SC, 78436</p> <p> , M, 18_29, superior_completo, João Pessoa, PB, 69203</p> <p> , M, 18_29, superior_incompleto, São Paulo, SP, 134374</p> <p> , M, 18_29, superior_incompleto, Passos, MG, 264387</p>
Beber	5	<p>Beber: M, 18_29, superior_completo, Taubaté, SP, 199798</p> <p>Cerveja:  , M, 18_29, superior_incompleto, São Paulo, SP, 134282</p> <p>Fanta:  , M, 18_29, superior_incompleto, São Paulo, SP, 134520</p> <p>Suco:  , F, 18_29, superior_completo, Mirassol, SP, 98795</p> <p>Suco de laranja:  , M, 18_29, 2_completo, Ribeirão Preto, SP, 59565</p>
Dormir	5	<p>Dormir:  , M, 30_45, latu_senso, Curitiba, PR, 62786</p> <p> , M, 18_29, superior_completo, Ribeirão Pires, SP, 61845</p> <p> , M, 30_45, superior_completo, São Paulo, SP, 111374</p> <p> , M, 18_29, 2_completo, São Paulo, SP, 70739</p> <p> , F, 18_29, superior_incompleto, São Carlos, SP, 128208</p>

Ver	4	<p>Ver: F, 18_29, superior_incompleto, São José dos Quatro Marcos, MT, 265751 F, 18_29, superior_incompleto, São José dos Quatro Marcos, MT, 265773</p> <p>O sol: [red square], F, , superior_completo, Socorro, SP, 65213 [yellow square], M, 18_29, mestrado, São Carlos, SP, 72134</p>
Vomitar	4	<p>Vomitar: [orange square], M, 18_29, superior_completo, Florianópolis, SC, 96083 [yellow square], M, 13_17, 2_incompleto, Rio de Janeiro, RJ, 76913 [orange square], M, 18_29, superior_completo, Fortaleza, CE, 70154 [brown square], M, 18_29, superior_completo, Campinas, SP, 137531</p>
Andar	3	<p>Andar: [yellow square], M, 66, 2_completo, São Paulo, SP, 270686</p> <p>Na areia: [yellow square], F, 18_29, superior_incompleto, Belo Horizonte, MG, 200968 [yellow square], M, 18_29, superior_incompleto, São Paulo, SP, 129800</p>
Correr	2	<p>Correr: M, 13_17, 1_completo, Mauá, SP, 260283 [brown square], M, 18_29, Superior, São Paulo, SP, 56778</p>
Pintar	2	<p>Pintar: [brown square], M, 13_17, Superior, Campinas, SP, 250106</p> <p>A casa: [brown square], M, 13_17, 2_incompleto, Afonso Cláudio, ES, 84783</p>
Sorrir	2	<p>Sorrir: F, 18_29, superior_incompleto, São José dos Quatro Marcos, MT, 261817 [yellow square], M, 18_29, superior_incompleto, São Carlos, SP, 55901</p>
Sair	2	<p>Sair: [brown square], F, 30_45, doutorado, São Carlos, SP, 262231</p> <p>De casa: [orange square], M, 66, 2_completo, São Paulo, SP, 270352</p>
Beijar	1	<p>Beijar:</p>

		 , M, 18_29, superior_completo, João Pessoa, PB, 69172
Brincar	1	Brincar:  , M, 30_45, latu_senso, Curitiba, PR, 62810
Assentar	1	Telha:  , M, 18_29, superior_incompleto, São Paulo, SP, 134550
Arrumar	1	Algo:  , M, 18_29, superior_incompleto, São Paulo, SP, 135497
Cantar	1	Cantar: F, 18_29, superior_incompleto, São José dos Quatro Marcos, MT, 261618
Cavar	1	Cavar:  , M, 18_29, latu_senso, Curitiba, PR, 69998
Cortar	1	Cortar:  , M, 18_29, 2_completo, Florianópolis, SC, 96925
Dançar	1	Dançar: M, 18_29, superior_incompleto, Passos, MG, 261331
Deitar	1	Em um monte de feno:  , M, 30_45, superior_completo, São Paulo, SP, 95542
Descontrair	1	Descontrair:  , M, 46_65, mestrado, São Paulo, SP, 248854
Evacuar	1	Evacuar:  , M, 18_29, superior_completo, Três Lagoas, MS, 109222
Experimentar	1	Uma mostarda:  , M, 18_29, superior_incompleto, Bauru, SP, 114401
Defecar	1	Defecar:  , M, 66, 2_completo, São Paulo, SP, 197894
Ficar	1	Em casa:  , F, 18_29, mestrado, São Carlos, SP, 114008
Fugir	1	Fugir:  , F, 18_29, superior_completo, Poços de Caldas, MG, 195651
Latir	1	Latir:  , M, 18_29, superior_incompleto, Valparaíso de Goiás, GO, 61496

Ler	1	Gibis: [redacted], M, 13_17, 2_incompleto, Afonso Cláudio, ES, 84728
Passear	1	Passear: [redacted], M, 18_29, superior_incompleto, Santo Ângelo, RS, 59768
Pastar	1	Pastar: [redacted], M, 18_29, Superior, São Paulo, SP, 56748
Pensar	1	Pensar: [redacted], F, 18_29, superior_completo, Três Rios, RJ, 199068
Praticar	1	Esportes: [redacted], M, 18_29, superior_completo, Ribeirão Pires, SP, 61406
Replantar	1	Plantas: [redacted], F, 46_65, 2_completo, São Carlos, SP, 264547
Vestir	1	O homem da caverna: [redacted], F, 18_29, superior_incompleto, Santa Bárbara dOeste, SP, 262078
Viajar	1	Para as montanhas: [redacted], M, 30_45, superior_completo, São Paulo, SP, 95468
Trabalhar	1	Trabalhar: [redacted], M, 13_17, 2_completo, Garanhuns, PE, 54791











Tabela de Ações

Cor: **MARROM**

As frases de senso comum abaixo foram coletadas do Projeto OMCS-Br dos *Templates* recebem uma ação:

- **Template 2: A cor | (imagem cor) | faz ter vontade de | (AÇÃO)**
- **Template 5: (nome cor) | me faz ter vontade de | (AÇÃO)**

As frases de senso comum abaixo foram coletadas do Projeto OMCS-Br e acompanha o perfil da pessoa que entrou com tal frase. O perfil é composto por: sexo, faixa etária, nível de escolaridade, cidade, estado. As partes do perfil que contém a palavra NULL não foram preenchidas pelo usuário durante o cadastro no Site do Projeto OMCS-Br e quando o perfil está como “Sem perfil”, o usuário não cadastrou suas informações durante o cadastramento no site.

<i>Ação</i>	<i>Qtde</i>	<i>Perfil</i>
Comer	97	Comer: F, 18_29, superior_incompleto, São José dos Quatro Marcos, MT, 265586 F, 18_29, latu_senso, Belo Horizonte, MG, 254419 M, 18_29, mestrado, Sertãozinho, SP, 194261  Sem perfil, 54738  , M, 13_17, superior, São Paulo, SP, 54792  , M, 30_45, latu_senso, Curitiba, PR, 62226  , M, 18_29, 2_completo, Fortaleza, CE, 81922  Sem perfil, 82125  , M, 18_29, mestrado, Sertãozinho, SP, 194264  , F, 13_17, superior, São Carlos, SP, 198628  , F, 18_29, superior_incompleto, São José dos Quatro Marcos, MT, 261802 Abóbora:  , M, 66, 2_completo, São Paulo, SP, 276672 Bala de goma:  , M, 18_29, superior_incompleto, Passos, MG, 266906 Bananada:  , F, 30_45, doutorado, São Carlos, SP, 177221 Barra de chocolate:

[REDACTED], M, 66, 2_completo, São Paulo, SP, 266758

Biscoito de chocolate:

M, 66, 2_completo, São Paulo, SP, 218857

Bolacha:

[REDACTED], M, 18_29, superior_incompleto, São Paulo, SP, 134988

Bolo:

[REDACTED], M, 66, 2_completo, São Paulo, SP, 195197

[REDACTED], F, 18_29, mestrado, São Carlos, SP, 72726

Bolo de chocolate:

M, 66, 2_completo, São Paulo, SP, 272300

[REDACTED], M, 13_17, 1_completo, Niterói, RJ, 82962

Bombom de chocolate:

M, 66, 2_completo, São Paulo, SP, 199631

Brigadeiro:

[REDACTED], M, 18_29, superior_incompleto, São Paulo, SP, 134278

Carne:

[REDACTED], M, 30_45, mestrado, Ribeirão Preto, SP, 55733

[REDACTED], M, 30_45, mestrado, Ribeirão Preto, SP, 55750

[REDACTED], F, 46_65, superior_incompleto, Águas de Lindóia, SP, 125981

Castanha:

[REDACTED], M, 18_29, superior_incompleto, São Paulo, SP, 87969

Chocolate:

M, 66, 2_completo, São Paulo, SP, 248164

M, 18_29, superior_incompleto, Passos, MG, 261296

M, 30_45, mestrado, São Carlos, SP, 246703

F, 18_29, superior_completo, Poços de Caldas, MG, 195657

M, 66, 2_completo, São Paulo, SP, 269312

M, 18_29, superior_incompleto, Passos, MG, 269714

M, 66, 2_completo, São Paulo, SP, 270024

M, 66, 2_completo, São Paulo, SP, 270679

M, 66, 2_completo, São Paulo, SP, 273801

M, 66, 2_completo, São Paulo, SP, 195199

F, 18_29, superior_incompleto, Três de Maio, RS, 257217

M, 66, 2_completo, São Paulo, SP, 266301

[REDACTED], M, 18_29, superior_completo, São Paulo, SP, 90347

[REDACTED]

, M, 18_29, superior_incompleto, São Paulo, SP, 113800

 , M, 66, 2_completo, São Paulo, SP, 122328

 , F, 18_29, superior_incompleto, Santa Bárbara dOeste, SP, 122609

 , M, 18_29, superior_incompleto, São Carlos, SP, 175146

 Sem perfil, 55028

 , M, 18_29, superior_incompleto, Cascavel, PR, 63980

 , M, 30_45, mestrado, João Pessoa, PB, 69225

 , M, 13_17, 1_completo, Niterói, RJ, 82970

 , F, 30_45, superior_completo, Adamantina, SP, 96106

 , F, 46_65, superior_incompleto, Águas de Lindóia, SP, 119368

 , F, 46_65, superior_incompleto, Águas de Lindóia, SP, 122742

 , F, 46_65, superior_incompleto, Águas de Lindóia, SP, 125959

 , F, 46_65, superior_incompleto, Águas de Lindóia, SP, 126627

 , F, 46_65, superior_incompleto, Águas de Lindóia, SP, 128039

 , M, 66, 2_completo, São Paulo, SP, 128532

 , F, 46_65, superior_incompleto, Águas de Lindóia, SP, 133147

 , M, 18_29, mestrado, São Carlos, SP, 182343

 , M, 18_29, superior_incompleto, São Paulo, SP, 195290

 , F, 13_17, superior, São Carlos, SP, 198643

 , M, 66, 2_completo, São Paulo, SP, 245559

Chocolate amargo:

M, 18_29, superior_incompleto, Passos, MG, 214685

Chocolate ao leite:

M, 66, 2_completo, São Paulo, SP, 267236

 , M, 66, 2_completo, São Paulo, SP, 197729

Doce:

M, 66, 2_completo, São Paulo, SP, 268344

[REDACTED], M, 66, 2_completo, São Paulo, SP, 267724

[REDACTED], M, 66, 2_completo, São Paulo, SP, 213406

Fast-food:

[REDACTED], M, 18_29, superior_incompleto, São Paulo, SP, 134281

Gema de ovo:

[REDACTED], M, 66, 2_completo, São Paulo, SP, 254890

[REDACTED], M, 66, 2_completo, São Paulo, SP, 258947

[REDACTED], F, 18_29, superior_completo, Mirassol, SP, 257840

Goiaba:

[REDACTED], F, 30_45, superior_incompleto, Araçatuba, SP, 110791

[REDACTED], M, 66, 2_completo, São Paulo, SP, 276375

Macarrão:

[REDACTED], M, 66, 2_completo, São Paulo, SP, 191937

Marrom glacê:

F, 18_29, superior_incompleto, Santa Bárbara dOeste, SP, 264070

[REDACTED], M, 18_29, superior_incompleto, RA I Brasília, DF, 116687

Melancia:

[REDACTED], F, 46_65, superior_incompleto, Águas de Lindóia, SP, 123238

[REDACTED], M, 18_29, 2_completo, Ribeirão Preto, SP, 60208

Morango:

[REDACTED], M, 18_29, superior_completo, Florianópolis, SC, 96013

[REDACTED], F, 46_65, superior_incompleto, Águas de Lindóia, SP, 110689

[REDACTED], M, 30_45, superior_completo, São Paulo, SP, 96803

[REDACTED], F, 18_29, 2_completo, São Carlos, SP, 123499

[REDACTED], M, 18_29, superior_incompleto, São Carlos, SP, 181026

Mousse:

M, 18_29, superior_incompleto, Passos, MG, 265908

Mousse de chocolate:



















M, 66, 2_completo, São Paulo, SP, 238491 M, 66, 2_completo, São Paulo, SP, 272333

M, 66, 2_completo, São Paulo, SP, 216683

		<p>Mousse de chocolate amargo: M, 66, 2_completo, São Paulo, SP, 236781</p> <p>Ovo: [red square], F, 30_45, mestrado, São Paulo, SP, 259406</p> <p>Pedaço de chocolate amargo: [brown square], M, 66, 2_completo, São Paulo, SP, 236780</p> <p>Pizza: [orange square], M, 18_29, superior_incompleto, Cascavel, PR, 276122</p> <p>Tomate: [red square], M, 18_29, superior_incompleto, Araçatuba, SP, 123055</p> <p>Torta: [red square], M, 66, 2_completo, São Paulo, SP, 272318</p> <p>Torta de banana: [yellow square], M, 66, 2_completo, São Paulo, SP, 269997</p> <p>Torta de chocolate: [red square], M, 66, 2_completo, São Paulo, SP, 130213</p> <p>Trufa de chocolate: [brown square], M, 66, 2_completo, São Paulo, SP, 245065 [brown square], M, 66, 2_completo, São Paulo, SP, 274385</p> <p>Trufa de chocolate meio amargo: [brown square], M, 66, 2_completo, São Paulo, SP, 251232</p> <p>Vegetais: [brown square], F, 30_45, doutorado, São Carlos, SP, 170245</p>
Fazer	11	<p>Coco: [brown square], M, 18_29, 2_completo, Pouso Alegre, MG, 57003 [yellow square], M, 18_29, Superior, São Paulo, SP, 111085 [brown square], F, 13_17, 2_incompleto, Sorocaba, SP, 114908 [brown square], F, 18_29, superior_incompleto, Belo Horizonte, MG, 192926</p> <p>Fezes: [brown square], M, 18_29, superior_incompleto, São Paulo, SP, 121073</p> <p>Merda:</p>

		<p>██████, M, 18_29, superior_incompleto, São Paulo, SP, 134481</p> <p>Nada: M, 66, 2_completo, São Paulo, SP, 246217 ██████, F, , superior_completo, Socorro, SP, 74852</p> <p>██████ Sem perfil, 76203</p> <p>██████, M, 30_45, mestrado, São Carlos, SP, 246705</p> <p>Sexo com mais de uma mulher: ██████, M, 18_29, 2_completo, Ribeirão Preto, SP, 59276</p>
Ver	11	<p>O céu: ██████, M, 66, 2_completo, São Paulo, SP, 258698</p> <p>██████, F, 18_29, superior_incompleto, Três de Maio, RS, 257001</p> <p>O mar: ██████, F, 18_29, latu_senso, Belo Horizonte, MG, 254370</p> <p>██████, M, 18_29, superior_incompleto, Passos, MG, 257483</p> <p>O mato: ██████, F, 46_65, superior_incompleto, Águas de Lindóia, SP, 93934</p> <p>O menino: ██████, F, 18_29, latu_senso, Belo Horizonte, MG, 254401</p> <p>O sol: ██████, F, 18_29, latu_senso, Belo Horizonte, MG, 254398</p> <p>Tronco de árvore: ██████, M, 18_29, superior_incompleto, Guanambi, BA, 86807</p> <p>Um canário: ██████, F, 18_29, latu_senso, Belo Horizonte, MG, 254453</p> <p>Um dia ensolarado: ██████, F, 18_29, latu_senso, Belo Horizonte, MG, 254446</p> <p>Um girassol: ██████, F, 18_29, latu_senso, Belo Horizonte, MG, 254416</p>
Dormir	10	<p>Dormir: M, 18_29, superior_completo, Taubaté, SP, 199793 ██████, M, 18_29, superior_completo, Ribeirão Pires, SP, 66424</p> <p>██████, M, 30_45, mestrado, Americana, SP, 67947</p>

		<p>■, M, 30_45, mestrado, João Pessoa, PB, 69216</p> <p>■, M, 18_29, superior_completo, São Paulo, SP, 73067</p> <p>■, F, 18_29, superior_incompleto, São Paulo, SP, 81985</p> <p>■, M, 18_29, 2_completo, Florianópolis, SC, 96994</p> <p>■, M, 18_29, 2º grau, São Paulo, SP, 111441</p> <p>■, M, 18_29, mestrado, Sertãozinho, SP, 126751</p> <p>■, M, 18_29, 2_completo, São José dos Campos, SP, 261848</p>
Comprar	8	<p>Sapato: F, 18_29, superior_incompleto, Três de Maio, RS, 257553</p> <p>Telha: ■, M, 18_29, superior_incompleto, São Paulo, SP, 135508</p> <p>■, M, 18_29, superior_incompleto, São Paulo</p> <p>■, M, 18_29, superior_incompleto, São Paulo, SP, 134360</p> <p>Telha nova: ■, M, 18_29, superior_incompleto, São Paulo, SP, 134451</p> <p>Um carro: ■, M, 18_29, superior_incompleto, Guanambi, BA, 86628</p> <p>■, M, 30_45, superior_completo, São Paulo, SP, 84601</p> <p>Um cinto: ■, F, 30_45, doutorado, São Paulo, SP, 56918</p>
Tomar	8	<p>Tomar: ■, M, 18_29, 2_completo, Florianópolis, SC, 96924</p> <p>Açaí: ■, F, 18_29, superior_incompleto, São Bernardo do Campo, SP, 89296</p> <p>Banho: ■, M, 18_29, superior_completo, Três Lagoas, MS, 110590</p> <p>■, M, 18_29, superior_completo, Três Lagoas, MS, 110575</p> <p>Cerveja: ■, M, 18_29, superior_incompleto, São Paulo, SP, 134249</p> <p>Coco:</p>

		<p>M, 18_29, superior_incompleto, Campinas, SP, 259674 F, 18_29, superior_incompleto, Santa Bárbara dOeste, SP, 264272</p> <p>Vitamina:  , M, 18_29, superior_incompleto, São Paulo, SP, 134252</p>
Chorar	7	<p>Chorar:  , M, 13_17, latu_senso, Campinas, SP, 75842  , F, 18_29, superior_incompleto, São Bernardo do Campo, SP, 89301  , F, , superior_completo, Socorro, SP, 89484  , F, 46_65, superior_incompleto, Águas de Lindóia, SP, 122745  , F, 18_29, superior_incompleto, Indaiatuba, SP, 137565  , M, 66, 2_completo, São Paulo, SP, 270690  , M, 30_45, superior_completo, Bauru, SP, 64050</p>
Cagar	5	<p>Cagar:  , M, 18_29, mestrado, Santo Andre, SP, 65739  , F, 18_29, superior_incompleto, Vitória, ES, 67778  , M, 18_29, latu_senso, Floripa, SC, 74061  , M, 18_29, superior_completo, Maringá, PR, 132967  , M, 18_29, superior_completo, Campinas, SP, 137530</p>
Defecar	5	<p>Defecar: M, 18_29, 2_completo, Santa Isabel, SP, 257925 M, 30_45, doutorado, Bauru, SP, 263689  , M, 18_29, superior_completo, Ribeirão Pires, SP, 66420  , M, 18_29, superior_incompleto, São Paulo, SP, 95843  , M, 18_29, superior_incompleto, São Paulo, SP, 134801</p>
Ir	5	<p>Ao banheiro:  , M, 18_29, 2_completo, Pouso Alegre, MG, 56999  , M, 18_29, 2_completo, Florianópolis, SC, 96858  , M, 18_29, superior_incompleto, Sorocaba, SP, 69478</p> <p>Para a festa:</p>

		<p>█, F, 18_29, 2_completo, , DF, 115523</p> <p>Para a lama: █, M, 18_29, 2_completo, Pouso Alegre, MG, 56021</p>
Brincar	4	<p>Brincar: █, M, 18_29, superior_incompleto, Guanambi, BA, 88470</p> <p>Com cachorro: █, M, 18_29, superior_incompleto, Passos, MG, 266922</p> <p>De barro: F, 18_29, superior_completo, Mirassol, SP, 257847</p> <p>Na lama: F, 18_29, superior_incompleto, Santa Bárbara dOeste, SP, 267338</p>
Beber	3	<p>Beber: M, 66, 2_completo, São Paulo, SP, 252435</p> <p>Coca-cola: █, M, 18_29, superior_incompleto, São Bernardo do Campo, SP, 60723</p> <p>Vinho: █, M, 18_29, superior_incompleto, Passos, MG, 266878</p>
Pisar	3	<p>Na lama: █, M, 30_45, superior_completo, São Paulo, SP, 95550</p> <p>Na Terra: F, 18_29, latu_senso, Belo Horizonte, MG, 254411 █, F, 18_29, superior_completo, Poços de Caldas, MG, 172811</p>
Andar	2	<p>Andar: █, F, 18_29, superior_incompleto, Santa Bárbara dOeste, SP, 264057</p> <p>De carro: █, M, 18_29, superior_incompleto, Guanambi, BA, 86790</p>
Chupar	2	<p>Sorvete de chocolate: M, 66, 2_completo, São Paulo, SP, 203124</p> <p>Um picolé: █, M, 66, 2_completo, São Paulo, SP, 270344</p>
Correr	2	<p>Correr: █, M, 18_29, superior_incompleto, Natal, RN, 90703</p> <p>█, F, 18_29, superior_incompleto, Santa Bárbara dOeste, SP, 262354</p>
Cortar	2	<p>A grama:</p>

		<p>█, F, 18_29, superior_incompleto, Santa Bárbara dOeste, SP, 264072</p> <p>Lenha: F, 18_29, superior_incompleto, Três de Maio, RS, 257064</p>
Deitar	2	<p>Deitar: F, 30_45, doutorado, São Carlos, SP, 262189</p> <p>Na Terra: █, F, 18_29, superior_incompleto, Belo Horizonte, MG, 192933</p>
Fugir	2	<p>Fugir: M, 30_45, latu_senso, RA XXII Sudoeste/Octogonal, DF, 262606 █, M, 18_29, superior_incompleto, Passos, MG, 265892</p>
Limpar	2	<p>Limpar: F, 18_29, superior_incompleto, Três de Maio, RS, 262096 F, 13_17, latu_senso, São Paulo, SP, 277193</p>
Parar	2	<p>Parar: █, M, 30_45, latu_senso, Campo Grande, MS, 75431</p> <p>█, M, 66, 2_completo, São Paulo, SP, 226993</p>
Plantar	2	<p>Plantar: F, 18_29, latu_senso, Belo Horizonte, MG, 254408 █, F, 18_29, 2_completo, Socorro, SP, 72516</p>
Sair	2	<p>Sair: █, M, 18_29, superior_incompleto, São Carlos, SP, 55900</p> <p>█, F, 18_29, superior_incompleto, Rio de Janeiro, RJ, 67792</p>
Ser	2	<p>Nobre: █, M, 13_17, 1_completo, Mauá, SP, 260267</p> <p>█, M, 13_17, 1_completo, Mauá, SP, 260274</p>
Vestir	2	<p>Uma camisa: █, M, 18_29, 2_completo, Pouso Alegre, MG, 62623</p> <p>Uma roupa: █, M, 18_29, superior_incompleto, Fortaleza, CE, 64859</p>
Vomitar	2	<p>Vomitar: █, F, 30_45, superior_incompleto, Salvador, BA, 80947</p> <p>█, M, 18_29, superior_incompleto, São Paulo, SP, 134270</p>
Lavar	2	<p>A mim mesmo:</p>

		M, 18_29, superior_completo, Jaborandi, SP, 261738 Minha cachorra: █, F, 18_29, superior_incompleto, Santa Bárbara dOeste, SP, 268141
Abrir	1	Sacola de pão: F, 18_29, superior_incompleto, Santa Bárbara dOeste, SP, 262069
Amar	1	Amar: █, M, 18_29, superior_incompleto, Piracicaba, SP, 55592
Apoiar	1	Apoiar: █, M, 18_29, superior_incompleto, São Paulo, SP, 135131
Bater	1	Bater: █, M, 30_45, superior_incompleto, Vila Velha, ES, 126367
Beijar	1	Beijar: █, M, 18_29, superior_incompleto, RA I Brasília, DF, 63680
Calar	1	Calar: F, 18_29, superior_incompleto, São Paulo, SP, 257913
Cantar	1	Cantar: █, F, 30_45, doutorado, Pelotas, RS, 278061
Cavalgar	1	Cavalgar: █, F, 18_29, superior_incompleto, Santa Bárbara dOeste, SP, 262289
Cavar	1	Cavar: █, M, 18_29, 2_completo, Florianópolis, SC, 96897
Chorar	1	Chorar: M, 66, 2_completo, São Paulo, SP, 274495
Digitar	1	Digitar: █, M, 18_29, superior_incompleto, São Paulo, SP, 135294
Dirigir	1	Em uma estrada de terra: █, M, 30_45, superior_completo, São Paulo, SP, 95509
Estudar	1	Estudar: F, 18_29, superior_incompleto, Santa Bárbara dOeste, SP, 262056
Evacuar	1	Evacuar: █, M, 18_29, superior_incompleto, Campinas, SP, 200029
Ler	1	Ler: █, M, 13_17, 2_incompleto, Rio de Janeiro, RJ, 76931
Ouvir	1	Música:

		█, M, 18_29, superior_incompleto, Descalvado, SP, 246867
Pular	1	Pular: █, F, 18_29, superior_completo, Três Rios, RJ, 199060
Quebrar	1	Quebrar: █, M, 18_29, 2_completo, Florianópolis, SC, 96885
Roncar	1	Roncar: █, M, 13_17, latu_senso, Campinas, SP, 54413
Sentar	1	Sentar: M, 66, 2_completo, São Paulo, SP, 219552
Soltar	1	Barroso: █, M, 18_29, superior_incompleto, São Paulo, SP, 134905
Sorrir	1	Sorrir: █, F, , superior_completo, Socorro, SP, 71794
Subir	1	Em uma árvore: M, 18_29, superior_incompleto, Passos, MG, 266157
Sumir	1	Sumir: █, F, 18_29, superior_incompleto, Santa Bárbara dOeste, SP, 262114
Transar	1	Transar: █, F, 18_29, superior_completo, Belo Horizonte, MG, 56029
Trocar	1	O telhado: █, M, 18_29, superior_incompleto, São Paulo, SP, 134906
Viajar	1	Viajar: █, M, 18_29, superior_incompleto, São Paulo, SP, 135495
Xingar	1	Xingar: F, 18_29, latu_senso, Belo Horizonte, MG, 254436

Tabela de Ações

Cor: PRETO

As frases de senso comum abaixo foram coletadas do Projeto OMCS-Br dos *Templates* recebem uma ação:

- **Template 2: A cor | (imagem cor) | faz ter vontade de | (AÇÃO)**
- **Template 5: (nome cor) | me faz ter vontade de | (AÇÃO)**

As frases de senso comum abaixo foram coletadas do Projeto OMCS-Br e acompanha o perfil da pessoa que entrou com tal frase. O perfil é composto por: sexo, faixa etária, nível de escolaridade, cidade, estado. As partes do perfil que contém a palavra NULL não foram preenchidas pelo usuário durante o cadastro no Site do Projeto OMCS-Br e quando o perfil está como “Sem perfil”, o usuário não cadastrou suas informações durante o cadastramento no site.

<i>Ação</i>	<i>Qtde</i>	<i>Perfil</i>
Olhar	26	Olhar: M, 18_29, superior_completo, Vargem Grande do Sul, SP, 193732 A terra: ████, F, 18_29, superior_completo, Belo Horizonte, MG, 254622 ████, F, 46_65, mestrado, Marabá, PA, 255911 ████ Sem perfil, 255929 ████, M, 18_29, superior_incompleto, Batatais, SP, 258799 ████, F, 30_45, mestrado, São Paulo, SP, 259408 O artista: ████, F, 18_29, latu_senso, Belo Horizonte, MG, 254428 O balão: ████, F, 18_29, latu_senso, Belo Horizonte, MG, 254392 O bebê: ████, M, 18_29, superior_incompleto, São Paulo, SP, 256229 O cachorro: ████, F, 18_29, latu_senso, Belo Horizonte, MG, 254384 O céu: F, 18_29, superior_incompleto, Santa Bárbara dOeste, SP, 275712 O mar:

■■■■, M, 18_29, superior_incompleto, São Paulo, SP, 256233

O toureiro:

■■■■, M, 30_45, superior_completo, Campinas, SP, 259509

Um fogo:

■■■■ Sem perfil, 255927

Um muro:

■■■■, M, 18_29, doutorado, Fortaleza, CE, 255113

Um tronco:

■■■■, F, 18_29, superior_incompleto, Três de Maio, RS, 256991

Uma bruxa:

■■■■, F, 18_29, latu_senso, Belo Horizonte, MG, 254385

Uma flor:

■■■■, F, 18_29, superior_incompleto, Três de Maio, RS, 257084

■■■■, F, 18_29, superior_incompleto, Três de Maio, RS, 257551

■■■■, M, 18_29, superior_incompleto, São Paulo, SP, 256228

Uma joaninha:

■■■■, F, 18_29, superior_completo, Belo Horizonte, MG, 254611

Uma menina:

■■■■, F, 18_29, latu_senso, Belo Horizonte, MG, 254386

■■■■, M, 18_29, superior_incompleto, Passos, MG, 257480

■■■■, M, 13_17, 1_completo, Mauá, SP, 260266

■■■■, M, 13_17, 1_completo, Mauá, SP, 260271

Uma mulher:

■■■■, M, 18_29, superior_incompleto, São Paulo, SP, 256234

Dormir	16	<p>Dormir: Sem perfil, 256222 F, 18_29, superior_incompleto, Santa Bárbara dOeste, SP, 262108 M, 66, 2_completo, São Paulo, SP, 275028 M, 66, 2_completo, São Paulo, SP, 271891 M, 66, 2_completo, São Paulo, SP, 271752 M, 18_29, superior_incompleto, Passos, MG, 261329 M, 18_29, superior_incompleto, Passos, MG, 261334 M, 66, 2_completo, São Paulo, SP, 275495 M, 66, 2_completo, São Paulo, SP, 275520 M, 46_65, mestrado, São Paulo, SP, 248894 M, 18_29, superior_incompleto, São Paulo, SP, 271915 M, 18_29, superior_incompleto, São Paulo, SP, 271913 M, 66, 2_completo, São Paulo, SP, 270270 M, 66, 2_completo, São Paulo, SP, 270330 M, 66, 2_completo, São Paulo, SP, 270348</p> <p>█, M, 18_29, superior_incompleto, São Paulo, SP, 134285</p>
Chorar	11	<p>Chorar: M, 30_45, doutorado, Bauru, SP, 274239 M, 66, 2_completo, São Paulo, SP, 266294 M, 66, 2_completo, São Paulo, SP, 267202 F, 18_29, latu_senso, Belo Horizonte, MG, 254394 M, 66, 2_completo, São Paulo, SP, 216674 M, 66, 2_completo, São Paulo, SP, 200341 M, 66, 2_completo, São Paulo, SP, 267760 M, 66, 2_completo, São Paulo, SP, 238494</p> <p>█, M, 18_29, superior_incompleto, Campinas, SP, 136870</p> <p>█, F, 18_29, superior_completo, Poços de Caldas, MG, 189633</p> <p>█, F, 18_29, superior_incompleto, São José dos Quatro Marcos, MT, 266549</p>
Fazer	7	<p>Churrasco: F, 13_17, latu_senso, São Paulo, SP, 277204</p> <p>Coco: █, F, 30_45, latu_senso, Rio de Janeiro, RJ, 260238</p> <p>█, M, 13_17, superior_incompleto, São Bernardo do Campo, SP, 255358</p> <p>Fezes: █, M, 18_29, 2_completo, Santa Isabel, SP, 257926</p> <p>Nada: M, 66, 2_completo, São Paulo, SP, 275046</p> <p>Relaxamento: █, F, 46_65, superior_completo, Barracão, RS, 255925</p>

		<p>Um coração: ██████, F, 18_29, latu_senso, Belo Horizonte, MG, 254359</p>
Comer	6	<p>Jaboticaba: M, 18_29, superior_incompleto, Passos, MG, 257484 M, 18_29, superior_incompleto, Passos, MG, 266147 F, 13_17, latu_senso, São Paulo, SP, 277183</p> <p>Diamante negro: M, 66, 2_completo, São Paulo, SP, 270031</p> <p>Feijoada: M, 66, 2_completo, São Paulo, SP, 270362</p> <p>Uma maçã: ██████, F, 18_29, latu_senso, Belo Horizonte, MG, 254371</p>
Gritar	6	<p>Gritar: M, 66, 2_completo, São Paulo, SP, 266382 M, 66, 2_completo, São Paulo, SP, 213607 M, 66, 2_completo, São Paulo, SP, 201722</p> <p>Ao ver sangue: ██████, M, 13_17, 1_completo, Mauá, SP, 260265</p> <p>██████, M, 13_17, 1_completo, Mauá, SP, 260278</p> <p>██████, M, 13_17, 1_completo, Mauá, SP, 260280</p>
Sair	4	<p>Sair: M, 18_29, superior_completo, Vargem Grande do Sul, SP, 193688 F, 18_29, superior_completo, Três Rios, RJ, 199063 ██████, F, 30_45, mestrado, Manaus, AM, 95595</p> <p>A noite: M, 18_29, superior_incompleto, Passos, MG, 214684</p>
Usar	4	<p>Usar: F, 18_29, superior_incompleto, São José dos Quatro Marcos, MT, 265716 F, 18_29, superior_incompleto, São José dos Quatro Marcos, MT, 261597</p> <p>Caixa de lápis de cor: ██████, M, 18_29, superior_incompleto, São Paulo, SP, 256226</p> <p>O controle remoto: F, 18_29, superior_incompleto, Santa Bárbara dOeste, SP, 275660</p>
Comprar	3	<p>Um lençol: ██████, M, 18_29, superior_incompleto, Braga, RS, 256790</p>

		<p>Um vestido: ██████, F, 30_45, mestrado, São Paulo, SP, 259415</p> <p>Um xale: ██████, F, 30_45, mestrado, São Paulo, SP, 259421</p>
Ficar	3	<p>Calada: F, 18_29, superior_incompleto, Três de Maio, RS, 262102</p> <p>De luto: ██████, null, null, null, São Paulo, SP, 78807</p> <p>Quieto: M, 66, 2_completo, São Paulo, SP, 273788</p>
Abraçar	2	<p>Um amigo: ██████, M, 18_29, superior_incompleto, Araraquara, SP, 255769</p> <p>Um cachorro: F, 18_29, superior_incompleto, Santa Bárbara dOeste, SP, 262318</p>
Assustar	2	<p>Assustar: F, 18_29, superior_completo, Belo Horizonte, MG, 254600 F, 18_29, superior_completo, Belo Horizonte, MG, 254604</p>
Beijar	2	<p>Beijar: ██████, F, 18_29, latu_senso, Belo Horizonte, MG, 254363</p> <p>██████, F, 18_29, latu_senso, Belo Horizonte, MG, 254377</p>
Ir	2	<p>A um funeral: M, 66, 2_completo, São Paulo, SP, 266729 ██████, M, 18_29, superior_incompleto, Passos, MG, 257479</p>
Andar	1	<p>De moto: F, 18_29, superior_completo, Santa Fé do Sul, SP, 253884</p>
Assistir	1	<p>TV: F, 18_29, superior_incompleto, Santa Bárbara dOeste, SP, 270846</p>
Aterrorizar	1	<p>Aterrorizar: M, 66, 2_completo, São Paulo, SP, 234721</p>
Chupar	1	<p>Bala: ██████, F, 18_29, latu_senso, Belo Horizonte, MG, 254447</p>
Correr	1	<p>Correr: M, 66, 2_completo, São Paulo, SP, 270349</p>
Fumar	1	<p>Fumar:</p>

		M, 18_29, superior_incompleto, Campinas, SP, 200045
Jogar	1	Futebol: M, 18_29, superior_incompleto, Cascavel, PR, 276129
Namorar	1	Namorar: M, 46_65, 2_incompleto, São Paulo, SP, 253709
Sambar	1	Sambar: M, 46_65, 2_incompleto, São Paulo, SP, 253702
Ter	1	Um hematoma: ██████, M, 18_29, superior_incompleto, São Paulo, SP, 255095
Tomar	1	Café: M, 30_45, doutorado, Bauru, SP, 263656
Viver	1	A vida: ██████, F, 18_29, superior_completo, Mirassol, SP, 257854









Tabela de Ações

Cor: ROSA

As frases de senso comum abaixo foram coletadas do Projeto OMCS-Br dos *Templates* recebem uma ação:

- **Template 2: A cor | (imagem cor) | faz ter vontade de | (AÇÃO)**
- **Template 5: (nome cor) | me faz ter vontade de | (AÇÃO)**

As frases de senso comum abaixo foram coletadas do Projeto OMCS-Br e acompanha o perfil da pessoa que entrou com tal frase. O perfil é composto por: sexo, faixa etária, nível de escolaridade, cidade, estado. As partes do perfil que contém a palavra NULL não foram preenchidas pelo usuário durante o cadastro no Site do Projeto OMCS-Br e quando o perfil está como “Sem perfil”, o usuário não cadastrou suas informações durante o cadastramento no site.

<i>Ação</i>	<i>Qtde</i>	<i>Perfil</i>
Comer	51	Comer:  , M, 18_29, superior_completo, Ribeirão Pires, SP, 61356  , M, 18_29, 2_completo, Florianópolis, SC, 96996  , M, 13_17, 2_completo, São Paulo, SP, 113068  , F, 18_29, superior_incompleto, São Carlos, SP, 122895 Algodão doce: M, 18_29, mestrado, São Paulo, SP, 277554 Amora:  , M, 18_29, superior_incompleto, Porto Alegre, RS, 89705 Batom: F, 18_29, superior_incompleto, Araraquara, SP, 271389 Beterraba: M, 18_29, superior_incompleto, Passos, MG, 214679  , F, 46_65, superior_incompleto, Águas de Lindóia, SP, 126099 Bife mal passado:  , M, 66, 2_completo, São Paulo, SP, 197558 Bolacha:  , M, 18_29, superior_incompleto, São Paulo, SP, 134978  , M, 18_29, superior_incompleto, São Paulo, SP, 135050

Bomba de creme:

 , M, 66, 2_completo, São Paulo, SP, 266397

Caixa de bombom:

 , M, 18_29, superior_incompleto, São Paulo, SP, 134808

Carne:

 , M, 18_29, superior_incompleto, Guanambi, BA, 86810

Cereja:

 , F, 46_65, superior_incompleto, Águas de Lindóia, SP, 124782

 , F, 46_65, superior_incompleto, Águas de Lindóia, SP, 133117

 , M, 66, 2_completo, São Paulo, SP, 252978

Chocolate:

 , M, 30_45, superior_completo, Campinas, SP, 96313

 , F, 18_29, 2_completo, Araçatuba, SP, 132683

 , M, 66, 2_completo, São Paulo, SP, 219558

Doce:

M, 18_29, superior_completo, Vargem Grande do Sul, SP, 193692

 , M, 18_29, superior_completo, Vargem Grande do Sul, SP, 187732

 , M, 66, 2_completo, São Paulo, SP, 198996

 , M, 66, 2_completo, São Paulo, SP, 272306

 , M, 66, 2_completo, São Paulo, SP, 267478

 , M, 66, 2_completo, São Paulo, SP, 267757

Doce de batata doce roxa:

 , M, 66, 2_completo, São Paulo, SP, 242176

Gelatina:

 , M, 30_45, superior_completo, São Paulo, SP, 80769

 , F, 18_29, superior_incompleto, Santa Bárbara dOeste, SP, 268082

 , M, 66, 2_completo, São Paulo, SP, 209303

Gelatina de framboesa:

 , F, 30_45, doutorado, São Carlos, SP, 177222

Goiaba:

 , M, 66, 2_completo, São Paulo, SP, 126695

Maçã:

 , M, 66, 2_completo, São Paulo, SP, 275503

Melancia:

 , F, 46_65, superior_incompleto, Águas de Lindóia, SP, 133136

Morango:

 , F, 46_65, superior_incompleto, Águas de Lindóia, SP, 123233

 , F, 46_65, superior_incompleto, Águas de Lindóia, SP, 126120

 , F, 18_29, superior_incompleto, Três de Maio, RS, 171258

 , F, 18_29, superior_incompleto, Três de Maio, RS, 171259

 , F, 18_29, superior_completo, São Carlos, SP, 91705

 , M, 18_29, superior_incompleto, São Carlos, SP, 173803

Peixe:

 , M, 30_45, mestrado, Ribeirão Preto, SP, 55366

Pitanga:

 , M, 66, 2_completo, São Paulo, SP, 273765

Pizza:

 , F, 18_29, superior_completo, Santa Bárbara dOeste, SP, 136185

 , M, 66, 2_completo, São Paulo, SP, 205828

Sagu:

 , M, 18_29, superior_incompleto, São Paulo, SP, 121075

Salada de tomates:

 , M, 66, 2_completo, São Paulo, SP, 275510

Salmão:





















 , M, 18_29, superior_incompleto, Santa Maria, RS, 65455













Tomate bem maduro:















M, 66, 2_completo, São Paulo, SP, 196016

Rosbife:

M, 66, 2_completo, São Paulo, SP, 266472

















		<p>Uma carne ao ponto: M, 66, 2_completo, São Paulo, SP, 268383</p>
Beijar	17	<p>Beijar: M, 66, 2_completo, São Paulo, SP, 197561  , F, null, superior_completo, Socorro, SP, 58004  , M, 18_29, superior_incompleto, Jaboticabal, SP, 59965  , M, 18_29, superior_incompleto, Jaboticabal, SP, 59989  , M, 18_29, 2_completo, Pedro Osório, RS, 61222  , M, 30_45, mestrado, João Pessoa, PB, 69220  , M, 18_29, latu_senso, Curitiba, PR, 70016  , M, 18_29, superior_incompleto, Rio de Janeiro, RJ, 72301  , M, 46_65, superior_completo, Piracicaba, SP, 82002  , F, 46_65, superior_completo, Piracicaba, SP, 82024  , M, 30_45, superior_completo, São Paulo, SP, 95560  , M, 30_45, superior_completo, Goiânia, GO, 99508  , M, 18_29, superior_completo, Três Lagoas, MS, 110584  , M, 18_29, superior_incompleto, Campinas, SP, 115313  , F, 18_29, superior_completo, São Carlos, SP, 118710  , M, 30_45, doutorado, Bauru, SP, 274232</p> <p>Minha mulher:  , M, 66, 2_completo, São Paulo, SP, 266408</p>
Namorar	10	<p>Namorar: M, 66, 2_completo, São Paulo, SP, 247071 M, 66, 2_completo, São Paulo, SP, 229622 M, 66, 2_completo, São Paulo, SP, 269425 M, 18_29, superior_incompleto, Passos, MG, 269694  , M, 18_29, latu_senso, Mogi das Cruzes, SP, 111984  , F, 18_29, superior_incompleto, São Carlos, SP, 92060  , F, 18_29, superior_incompleto, São Carlos, SP, 92104 </p>











		<p>, M, 66, 2_completo, São Paulo, SP, 245557</p> <p> , M, 66, 2_completo, São Paulo, SP, 270680</p> <p> , M, 66, 2_completo, São Paulo, SP, 273817</p>
Perfumar	9	<p>A mim mesmo: M, 66, 2_completo, São Paulo, SP, 271774 M, 66, 2_completo, São Paulo, SP, 206992 M, 66, 2_completo, São Paulo, SP, 272320 M, 66, 2_completo, São Paulo, SP, 273795 M, 66, 2_completo, São Paulo, SP, 270342 M, 66, 2_completo, São Paulo, SP, 268724 M, 66, 2_completo, São Paulo, SP, 199635 M, 66, 2_completo, São Paulo, SP, 270681 M, 66, 2_completo, São Paulo, SP, 247070</p>
Beber	8	<p>Algo:  , F, 18_29, superior_completo, Santa Bárbara dOeste, SP, 136183</p> <p>Suco:  , M, 18_29, superior_incompleto, São Paulo, SP, 135429</p> <p> , M, 18_29, superior_incompleto, Capinzal, SC, 66333</p> <p> , M, 18_29, superior_incompleto, São Paulo, SP, 134369</p> <p>Vinho:  , M, 18_29, mestrado, Maringá, PR, 115090</p> <p> , M, 18_29, superior_completo, São Carlos, SP, 70825</p> <p> , M, 18_29, superior_incompleto, São Paulo, SP, 135492</p> <p>Vinho rose:  , M, 66, 2_completo, São Paulo, SP, 198999</p>
Comprar	8	<p>Camisa:  , M, 18_29, superior_incompleto, Guanambi, BA, 86618</p> <p>Capa de CD:  , M, 18_29, superior_incompleto, São Paulo, SP, 134911</p> <p>Comprar: F, 18_29, superior_incompleto, São José dos Quatro Marcos, MT, 265681 F, 18_29, superior_completo, Mirassol, SP, 257851</p> <p>Pelúcia:  , M, 18_29, superior_incompleto, São Paulo, SP, 135147</p>

		<p>Relógio:  , M, 18_29, superior_incompleto, São Paulo, SP, 135528</p> <p>Textura:  , M, 18_29, superior_incompleto, São Paulo, SP, 134529</p> <p>Uma Ferrari:  , M, 18_29, superior_incompleto, Guanambi, BA, 101340</p>
Ver	7	<p>A pintura das antigas locomotivas da central do Brasil:  , M, 66, 2_completo, São Paulo, SP, 122235</p> <p>Coisas:  , M, 18_29, superior_incompleto, Guanambi, BA, 94225</p> <p>Um bebê:  , F, 18_29, superior_incompleto, Santa Bárbara dOeste, SP, 262044</p> <p>Uma amiga:  , F, 30_45, doutorado, São Carlos, SP, 262198</p> <p>Uma bicha:  , M, 18_29, superior_incompleto, São Paulo, SP, 134247</p> <p>Uma hello kit:  , M, 18_29, superior_completo, São Paulo, SP, 65047</p> <p>Uma mulher: M, 18_29, superior_incompleto, São Paulo, SP, 255098</p>
Fazer	6	<p>Nada:  , M, 13_17, 2_incompleto, Limeira, SP, 73954</p> <p> , F, , superior_completo, Socorro, SP, 75049</p> <p> , M, 18_29, superior_incompleto, Araçatuba, Sp, 78282</p> <p> , M, 18_29, superior_incompleto, Guanambi, BA, 101072</p> <p> , M, 18_29, superior_incompleto, Araçatuba, SP, 123057</p> <p>Sexo:  , M, 18_29, superior_incompleto, Cascavel, PR, 90917</p>
Sorrir	6	<p>Sorrir: M, 30_45, mestrado, São Paulo, SP, 208926 M, 66, 2_completo, São Paulo, SP, 219549 F, 18_29, superior_incompleto, São José dos Quatro Marcos, MT, 193317</p>

		<p>F, 18_29, superior_completo, Três Rios, RJ, 199047</p> <p>[REDACTED], F, 18_29, 2_completo, Socorro, SP, 72515</p> <p>[REDACTED], F, 30_45, doutorado, São Carlos, SP, 139475</p>
Chupar	5	<p>Bala:</p> <p>[REDACTED], F, 30_45, superior_completo, Adamantina, SP, 96112</p> <p>[REDACTED], F, 18_29, superior_incompleto, Campinas, SP, 112690</p> <p>[REDACTED], M, 66, 2_completo, São Paulo, SP, 266375</p> <p>Chiclete:</p> <p>[REDACTED], M, 18_29, superior_incompleto, São Paulo, SP, 134296</p> <p>Pirulito:</p> <p>[REDACTED], F, 18_29, superior_incompleto, Araraquara, SP, 271435</p>
Dançar	5	<p>Dançar:</p> <p>M, 66, 2_completo, São Paulo, SP, 252433</p> <p>[REDACTED], F, 13_17, 2_completo, canoas, g, 56907</p> <p>[REDACTED], F, 30_45, superior_completo, Adamantina, SP, 71271</p> <p>[REDACTED], F, 13_17, superior, São Carlos, SP, 198635</p> <p>[REDACTED], F, 18_29, superior_incompleto, Santa Bárbara dOeste, SP, 262285</p>
Pintar	5	<p>Pintar:</p> <p>F, 18_29, superior_incompleto, São José dos Quatro Marcos, MT, 266575</p> <p>[REDACTED], F, 18_29, mestrado, São Carlos, SP, 54400</p> <p>[REDACTED], M, 13_17, 2_incompleto, Limeira, SP, 73951</p> <p>[REDACTED], M, 18_29, superior_incompleto, Passos, MG, 264373</p> <p>O cabelo:</p> <p>[REDACTED], M, 18_29, superior_incompleto, RA I Brasília, DF, 116693</p>
Abraçar	4	<p>Abraçar:</p> <p>M, 18_29, 2_completo, São Carlos, SP, 262924</p> <p>[REDACTED], M, 18_29, superior_incompleto, Campinas, SP, 112502</p> <p>[REDACTED], M, 18_29, 2_completo, São Carlos, SP, 262919</p> <p>Alguém:</p> <p>F, 18_29, superior_incompleto, Belo Horizonte, MG, 200966</p>
Brincar	4	<p>Brincar:</p> <p>M, 30_45, latu_senso, RA XXII Sudoeste/Octogonal, DF, 262604</p>

		<p>[redacted], F, 46_65, superior_completo, Piracicaba, SP, 82022</p> <p>Com brinquedo: [redacted], M, 18_29, superior_incompleto, São Paulo, SP, 134841</p> <p>De boneca: [redacted], F, 18_29, superior_incompleto, São Carlos, SP, 128191</p>
Dormir	4	<p>Dormir: F, 46_65, mestrado, Marabá, PA, 255913 [redacted], M, 13_17, latu_senso, Campinas, SP, 54445</p> <p>[redacted], M, 13_17, 2_completo, Garanhuns, PE, 54787</p> <p>[redacted], M, 18_29, superior_incompleto, foz do guaçú, pr, 62665</p>
Tomar	4	<p>Sorvete de amora: [redacted], F, 18_29, mestrado, São Carlos, SP, 94188</p> <p>Sorvete de tutty fruit: [redacted], M, 13_17, 1_completo, Niterói, RJ, 83099</p> <p>Suco: [redacted], M, 30_45, superior_completo, São Paulo, SP, 99486</p> <p>[redacted], M, 66, 2_completo, São Paulo, SP, 273785</p>
Amar	3	<p>Amar: M, 18_29, superior_completo, São Paulo, SP, 261706 [redacted], F, 30_45, superior_completo, Adamantina, SP, 71217</p> <p>[redacted], M, 66, 2_completo, São Paulo, SP, 240840</p>
Cheirar	3	<p>Cheirar: M, 66, 2_completo, São Paulo, SP, 272327</p> <p>Uma flor: [redacted], M, 18_29, superior_completo, Três Lagoas, MS, 106443</p> <p>Uma rosa: M, 66, 2_completo, São Paulo, SP, 196001</p>
Chorar	3	<p>Chorar: [redacted], F, , superior_completo, Socorro, SP, 58854</p> <p>[redacted], M, 18_29, 2_completo, Pouso Alegre, MG, 63416</p> <p>[redacted], F, 30_45, superior_completo, Joinville, SC, 111513</p>
Deitar	3	<p>Deitar:</p>

		<p>M, 66, 2_completo, São Paulo, SP, 258925</p> <p> , M, 66, 2_completo, São Paulo, SP, 234722</p> <p> , M, 66, 2_completo, São Paulo, SP, 268726</p>
Ser	3	<p>Bonito:</p> <p> , M, 18_29, mestrado, Manaus, AM, 75658</p> <p>Corintiano:</p> <p>M, 18_29, superior_incompleto, Campinas, SP, 199994</p> <p>Envergonhado:</p> <p> , M, 18_29, superior_incompleto, São Paulo, SP, 134306</p>
Transar	3	<p>Transar:</p> <p>M, 18_29, superior_incompleto, Campinas, SP, 200047</p> <p> , M, 18_29, latu_senso, Floripa, SC, 74039</p> <p> , M, 18_29, latu_senso, Floripa, SC, 74050</p>
Correr	2	<p>Correr:</p> <p> , M, 30_45, mestrado, Ribeirão Preto, SP, 65543</p> <p> , M, 18_29, 2_incompleto, Santo André, SP, 82312</p>
Dar	2	<p>Um beijo no meu namorado:</p> <p>F, 18_29, superior_incompleto, Belo Horizonte, MG, 200986</p> <p>Umhas porradas:</p> <p> , M, 18_29, superior_incompleto, São Paulo, SP, 134479</p>
Ler	2	<p>Livro:</p> <p> , M, 18_29, superior_incompleto, São Paulo, SP, 134832</p> <p>Revistas:</p> <p> , M, 18_29, superior_incompleto, Guanambi, BA, 58749</p>
Olhar	2	<p>Uma pantera cor de rosa:</p> <p> , M, 18_29, superior_incompleto, São Paulo, SP</p> <p>Uma revista:</p> <p> , M, 18_29, superior_incompleto, Guanambi, BA, 86630</p>
Parar	2	<p>Parar:</p> <p> , M, 66, 2_completo, São Paulo, SP, 233074</p> <p> , M, 66, 2_completo, São Paulo, SP, 233080</p>
Sair	2	<p>Sair:</p> <p> , F, 18_29, superior_incompleto, Três de Maio, RS, 171850</p>

		<p>Correndo:  , F, 18_29, superior_incompleto, Santa Bárbara dOeste, SP, 122623</p>
Usar	2	<p>Uma blusa:  , F, 46_65, superior_incompleto, Águas de Lindóia, SP, 126634</p> <p>Vestido:  , F, 46_65, superior_incompleto, Águas de Lindóia, SP, 125931</p>
Vestir	2	<p>Vestir: F, 18_29, superior_completo, Belo Horizonte, MG, 254606</p> <p>A blusa da minha irmã:  , F, 18_29, superior_incompleto, Belo Horizonte, MG, 200947</p>
Abrir	1	<p>Um pacote:  , F, 18_29, mestrado, São Carlos, SP, 72814</p>
Apaixonar	1	<p>Apaixonar:  , F, 18_29, superior_completo, Mirassol, SP, 263376</p>
Colar	1	<p>Um adesivo:  , M, 18_29, superior_incompleto, São Paulo, SP, 135535</p>
Entrar	1	<p>No quarto de um neném:  , F, 18_29, superior_incompleto, Santa Bárbara dOeste, SP, 275694</p>
Enfeitar	1	<p>Enfeitar: F, 18_29, latu_senso, Belo Horizonte, MG, 254362</p>
Fugir	1	<p>Fugir:  , F, , superior_completo, Socorro, SP, 65136</p>
Gritar	1	<p>Gritar: F, 18_29, superior_incompleto, São José dos Quatro Marcos, MT, 266660</p>
Ir ao campo	1	<p>Ao campo: F, 18_29, superior_incompleto, Santa Bárbara dOeste, SP, 264049</p>
Lamber	1	<p>Lamber:  , F, 18_29, superior_completo, Três Rios, RJ, 199107</p>
Ligar	1	<p>Para uma amiga: F, 18_29, superior_incompleto, Santa Bárbara dOeste, SP, 264038</p>
Masturbar	1	<p>Masturbar:  , M, 13_17, 2_incompleto, Rio de Janeiro, RJ, 76932</p>

Divertir	1	A mim mesmo: █, F, 18_29, superior_completo, Três Rios, RJ, 199049
Nadar	1	Nadar: █, M, 18_29, 2_completo, Florianópolis, SC, 97002
Passar	1	Em uma lombada: █, M, 18_29, superior_incompleto, São Paulo, SP, 135126
Pensar	1	Pensar: █, M, 18_29, superior_incompleto, Santo André, SP, 65813
Pegar	1	Uma flor: F, 18_29, superior_incompleto, Santa Bárbara dOeste, SP, 264047
Prestar	1	Atenção: █, M, 18_29, superior_incompleto, Bauru, SP, 114404
Relaxar	1	Relaxar: █, F, 18_29, superior_completo, Três Rios, RJ, 199053
Sonhar	1	Sonhar: F, 18_29, latu_senso, Belo Horizonte, MG, 254422
Varrer	1	A casa: █, M, 18_29, superior_incompleto, Passos, MG, 264406
Viajar	1	Viajar: █, M, 18_29, superior_incompleto, São Paulo, SP, 134528
Vomitar	1	Vomitar: █, M, 18_29, superior_incompleto, Guanambi, BA, 101100















Tabela de Ações

Cor: ROXO

As frases de senso comum abaixo foram coletadas do Projeto OMCS-Br dos *Templates* recebem uma ação:

- **Template 2: A cor | (imagem cor) | faz ter vontade de | (AÇÃO)**
- **Template 5: (nome cor) | me faz ter vontade de | (AÇÃO)**

As frases de senso comum abaixo foram coletadas do Projeto OMCS-Br e acompanha o perfil da pessoa que entrou com tal frase. O perfil é composto por: sexo, faixa etária, nível de escolaridade, cidade, estado. As partes do perfil que contém a palavra NULL não foram preenchidas pelo usuário durante o cadastro no Site do Projeto OMCS-Br e quando o perfil está como “Sem perfil”, o usuário não cadastrou suas informações durante o cadastramento no site.

<i>Ação</i>	<i>Qtd</i>	<i>Perfil</i>
Comer	124	Comer:  , M, 13_17, latu_senso, Campinas, SP, 54432  , F, null, superior_completo, Socorro, SP, 58869  , M, 18_29, superior_incompleto, Jaboticabal, SP, 59973  , M, 18_29, superior_completo, Ribeirão Pires, SP, 61334  , M, 18_29, superior_completo, Ribeirão Pires, SP, 61423  , M, 13_17, 2_incompleto, Recife, PE, 65641  , M, 13_17, 2_completo, Santos, SP, 69943  , M, 18_29, superior_incompleto, Florianópolis, SC, 71211  , F, 13_17, 2_incompleto, Ribeirão Pires, SP, 78492  , M, 18_29, 2_completo, Santo André, SP, 82097  , M, 18_29, 2º grau, São Paulo, SP, 111446  , M, 18_29, 2º grau, São Paulo, SP, 112222  , M, 18_29, superior_incompleto, São Paulo, SP, 135098  , M, 18_29, superior_incompleto, São Paulo, SP, 135221

 , M, 18_29, superior_incompleto, São Paulo, SP, 135502

 , M, 46_65, mestrado, São Paulo, SP, 248804

Algodão:

 , M, 18_29, superior_incompleto, Ribeirão Preto, SP, 178895

Ameixa:

M, 18_29, doutorado, Fortaleza, CE, 255117

Amora:

F, 18_29, superior_incompleto, São José dos Quatro Marcos, MT, 265760

 , M, 18_29, superior_incompleto, São Paulo, SP, 129776

Barra de chocolate amargo:

 , M, 66, 2_completo, São Paulo, SP, 204182

Batata doce:

M, 66, 2_completo, São Paulo, SP, 229611

Batata doce roxa:

M, 66, 2_completo, São Paulo, SP, 226291

M, 66, 2_completo, São Paulo, SP, 245066

Berinjela:

 , M, 18_29, superior_incompleto, São Paulo, SP, 135383

 , M, 18_29, superior_incompleto, São Paulo, SP, 135399

 , F, 18_29, superior_incompleto, Rio de Janeiro, RJ, 67990

Beterraba:

M, 18_29, superior_incompleto, Passos, MG, 261361

 , M, 18_29, superior_incompleto, São Paulo, SP, 84249

 , M, 18_29, superior_incompleto, São Paulo, SP, 84250

 , F, 13_17, 2_incompleto, Araras, SP, 114533

 , M, 18_29, superior_incompleto, São Paulo, SP, 134248

 , M, 18_29, superior_incompleto, São Paulo, SP, 135435

 , M, 30_45, superior_completo, São Paulo, SP, 96956

 , F, 46_65, superior_incompleto, Águas de Lindóia, SP, 122722

 , M, 18_29, superior_incompleto, São Paulo, SP, 134946

Biscoito de chocolate:

 , M, 66, 2_completo, São Paulo, SP, 268342

Bolacha:

 , M, 18_29, superior_incompleto, São Paulo, SP, 135044

 , M, 18_29, superior_incompleto, São Paulo, SP, 135045

Bolo rosa da minha mãe:

 , M, 18_29, superior_incompleto, Horizontina, RS, 57332

Bomba de creme:

 , M, 66, 2_completo, São Paulo, SP, 204179

Bombom:

 , M, 66, 2_completo, São Paulo, SP, 266383

Carne:

M, 13_17, null, null, null, 270855

Cereja:

 , F, 46_65, superior_incompleto, Águas de Lindóia, SP, 126644

 , F, 46_65, superior_incompleto, Águas de Lindóia, SP, 128681

Chocolate:

 , M, 18_29, superior_completo, Americana, SP, 55777

 , M, 18_29, superior_incompleto, Campinas, SP, 59072

 , M, 18_29, superior_incompleto, Jaú, SP, 205649

 , M, 30_45, 2_completo, RA I Brasília, DF, 60347

 , F, 46_65, superior_incompleto, Águas de Lindóia, SP, 130226

 , M, 66, 2_completo, São Paulo, SP, 272332

Chocolate amargo:

 , M, 66, 2_completo, São Paulo, SP, 267725

Doce:

 , M, 66, 2_completo, São Paulo, SP, 130212

 , M, 18_29, superior_incompleto, São Paulo, SP, 134966

 , M, 18_29, superior_incompleto, Araçatuba, Sp, 136920



, M, 66, 2_completo, São Paulo, SP, 197553

 , M, 66, 2_completo, São Paulo, SP, 209170

 , M, 66, 2_completo, São Paulo, SP, 266295

 , M, 66, 2_completo, São Paulo, SP, 269465

 , M, 66, 2_completo, São Paulo, SP, 79898

 , M, 18_29, superior_incompleto, São Paulo, SP, 134232

 , M, 18_29, superior_incompleto, São Paulo, SP, 134261

 , M, 18_29, superior_incompleto, São Paulo, SP, 135154

 , M, 18_29, superior_incompleto, São Paulo, SP, 135165

 , M, 18_29, superior_incompleto, São Paulo, SP, 135196

 , M, 18_29, superior_incompleto, São Paulo, SP, 135209

 , M, 18_29, superior_incompleto, São Paulo, SP, 135326

Doce de batata roxa:

M, 66, 2_completo, São Paulo, SP, 205839

M, 66, 2_completo, São Paulo, SP, 270240

M, 66, 2_completo, São Paulo, SP, 266401

 , M, 66, 2_completo, São Paulo, SP, 225719

Doce de uva:

 , F, 18_29, superior_incompleto, Santa Bárbara dOeste, SP, 275661

Gelatina:

 , M, 18_29, superior_incompleto, Belo Horizonte, MG, 80419

 , M, 30_45, superior_completo, São Paulo, SP, 111145

 , M, 18_29, superior_incompleto, São Paulo, SP, 135232

Gelatina de frutas:

 , M, 66, 2_completo, São Paulo, SP, 137455

Gelatina de uva:

 , F, 13_17, 2_incompleto, Araraquara, SP, 199696

Goiaba cascão:

 , M, 66, 2_completo, São Paulo, SP, 245062

Guloseima:

 , M, 18_29, superior_incompleto, São Paulo, SP, 135077

 , M, 18_29, superior_incompleto, São Paulo, SP, 135051

Jaboticaba:

 , M, 18_29, superior_incompleto, Passos, MG, 261323

Jujuba:

 , M, 18_29, superior_incompleto, São Paulo, SP, 134496

 , M, 18_29, superior_incompleto, São Paulo, SP, 134533

Maçã:

 , M, 18_29, superior_incompleto, São Carlos, SP, 173807

Melancia:

 , F, 46_65, superior_incompleto, Águas de Lindóia, SP, 128560

Piranha:

 , M, 13_17, 2_incompleto, Afonso Cláudio, ES, 84686

Rabanete:

 , M, 18_29, superior_incompleto, São Paulo, SP, 135416

Repolho:

M, 18_29, superior_incompleto, Passos, MG, 266847

M, 18_29, superior_incompleto, Passos, MG, 265940

Repolho roxo:

M, 66, 2_completo, São Paulo, SP, 268321

Rosquinhas:

 , M, 18_29, superior_incompleto, Araraquara, SP, 68719

 , M, 18_29, superior_incompleto, Araraquara, SP, 68736

Salada:

M, 18_29, superior_incompleto, Cascavel, PR, 276218

Sobremesa:

 , M, 18_29, superior_incompleto, São Paulo, SP, 135231

Trufa:

 , M, 66, 2_completo, São Paulo, SP, 272331

Um confeito:

 , M, 66, 2_completo, São Paulo, SP, 270019

Uma pastilha:

 , M, 66, 2_completo, São Paulo, SP, 274461

Uva:

F, 18_29, superior_incompleto, Santa Bárbara dOeste, SP, 261984

M, 18_29, mestrado, São Paulo, SP, 277679

 , F, 46_65, superior_incompleto, Águas de Lindóia, SP, 55560

 , M, 30_45, superior_completo, Goiânia, GO, 97535

 , M, 30_45, superior_completo, Goiânia, GO, 97546

 , M, 18_29, superior_incompleto, São Bernardo do Campo, SP, 60733

 , M, 18_29, superior_incompleto, Santa Maria, RS, 67390

 , F, 13_17, 2_incompleto, Ribeirão Pires, SP, 77696

 , F, 30_45, doutorado, São Carlos, SP, 95294

 , M, 18_29, superior_incompleto, Bauru, SP, 114388

 , M, 18_29, 2_completo, Chapecó, SC, 174491

 , M, 18_29, superior_incompleto, Ribeirão Preto, SP, 182622

 , F, 18_29, superior_incompleto, Belo Horizonte, MG, 200995

 , F, 18_29, superior_incompleto, Belo Horizonte, MG, 201007

 , M, 18_29, null, null, null, 61385

 , M, 18_29, null, null, null, 61405

 , M, 18_29, superior_completo, Ribeirão Pires, SP, 75763

 , F, 18_29, superior_incompleto, São Carlos, SP, 91944



















 , F, null, superior_completo, Socorro, SP, 58826















 , F, null, superior_completo, Socorro, SP, 58842

 , M, 18_29, 2º grau, São Paulo, SP, 89726

 , M, 18_29, superior_incompleto, Birigui, SP, 98214

 , F, 46_65, superior_incompleto, Águas de Lindóia, SP, 128651

		<p> , M, 18_29, superior_incompleto, São Paulo, SP, 134989</p> <p> , M, 18_29, superior_incompleto, Ribeirão Preto, SP, 186825</p> <p> , F, 18_29, superior_incompleto, Belo Horizonte, MG, 200959</p> <p> , null, null, latu_senso, Curitiba, PR, 246581</p>
Comprar	26	<p>Comprar:</p> <p> , F, 30_45, superior_completo, São Paulo, P, 62428</p> <p> , M, 18_29, 2_completo, Florianópolis, SC, 96884</p> <p> , M, 13_17, 2_incompleto, Sorocaba, SP, 114722</p> <p>Boné:</p> <p> , M, 18_29, superior_incompleto, Guanambi, BA, 86879</p> <p>Capa de CD:</p> <p> , M, 18_29, superior_incompleto, São Paulo, SP, 134883</p> <p> , M, 18_29, superior_incompleto, São Paulo, SP, 134894</p> <p> , M, 18_29, superior_incompleto, São Paulo, SP, 134897</p> <p>Carretel:</p> <p> , M, 18_29, superior_incompleto, São Paulo, SP, 135122</p> <p>Casa:</p> <p> , M, 18_29, superior_incompleto, São Paulo, SP, 134512</p> <p> , M, 18_29, superior_incompleto, São Paulo, SP, 134551</p> <p>Envelope:</p> <p> , M, 18_29, superior_incompleto, São Paulo, SP, 135120</p> <p>Fio:</p> <p> , M, 18_29, superior_incompleto, Guanambi, BA, 86629</p> <p>Flores:</p> <p> , F, 18_29, superior_incompleto, Três de Maio, RS, 263950</p> <p>Guarda-sol:</p> <p> , M, 18_29, superior_incompleto, São Paulo, SP, 135136</p> <p>Hello kit:</p> <p> , M, 18_29, superior_incompleto, São Paulo, SP, 121058</p> <p>Luminária:</p>

		<p> , M, 18_29, superior_incompleto, São Paulo, SP, 135036</p> <p>Móveis:  , M, 30_45, latu_senso, Curitiba, PR, 62773</p> <p>Papel:  , F, 18_29, latu_senso, Belo Horizonte, MG, 254412</p> <p>Roupa:  , M, 18_29, superior_incompleto, Guanambi, BA, 86604</p> <p>Um carro:  , M, 18_29, mestrado, São Carlos, SP, 71821</p> <p>Um jato:  , M, 18_29, superior_incompleto, Guanambi, BA, 86639</p> <p>Um vaso de violeta:  , F, 46_65, superior_incompleto, Águas de Lindóia, SP, 126624</p> <p>Um vaso de plantas: M, 46_65, mestrado, Porto Ferreira, SP, 250081</p> <p>Uma Ferrari:  , M, 18_29, superior_completo, Ribeirão Pires, SP, 75765</p> <p>Um lápis:  , M, 18_29, superior_incompleto, Guanambi, BA, 86570</p> <p>Uma violeta africana:  , M, 66, 2_completo, São Paulo, SP, 245558</p>
Ver	26	<p>A terra:  , M, 18_29, superior_incompleto, São Paulo, SP, 170077</p> <p>A vovó:  , F, 18_29, superior_incompleto, Belo Horizonte, MG, 200949</p> <p>A Xuxa:  , M, 18_29, latu_senso, Mogi das Cruzes, SP, 111967</p> <p>Calcinha: M, 18_29, superior_incompleto, Cascavel, PR, 276180</p> <p>Chuva:  , F, null, superior_completo, Socorro, SP, 64887</p> <p>Fantasma:</p>

[redacted], F, 18_29, superior_completo, Belo Horizonte, MG, 254620

Filme a cor púrpura:

[redacted], F, 18_29, superior_incompleto, São Carlos, SP, 128182

Fogo apagado:

[redacted], F, 18_29, superior_incompleto, Três de Maio, RS, 257076

Foto:

F, 18_29, superior_incompleto, Santa Bárbara dOeste, SP, 264037

Link:

[redacted], F, 18_29, 2_completo, null, DF, 115521

Minha namorada:

[redacted], M, 18_29, Superior, São Paulo, SP, 111069

Mulher:

[redacted], M, 18_29, superior_incompleto, Guanambi, BA, 87112

O filme cor púrpura:

[redacted], F, 18_29, superior_incompleto, Belo Horizonte, MG, 192917

O por do sol:

[redacted], M, 18_29, superior_incompleto, Jaboticabal, SP, 59924

Ouro:

[redacted], M, 18_29, superior_incompleto, São Paulo, SP, 256224

Poluição:

[redacted], F, 18_29, latu_senso, Belo Horizonte, MG, 254441

Tinta:

[redacted], M, 18_29, superior_incompleto, Guanambi, BA, 86623

Um gay:

[redacted], M, 18_29, superior_incompleto, São Paulo, SP, 87911

Um pavão:

[redacted], F, 18_29, superior_incompleto, Santa Bárbara dOeste, SP, 275682

Um túmulo:

[redacted], M, 13_17, superior_incompleto, São Bernardo do Campo, SP, 255363

Uma pantera cor de rosa:



















[redacted], M, 18_29, latu_senso, Mogi das Cruzes, SP, 111904





















Uma patricinha:





















[redacted], F, 18_29, mestrado, São Carlos, SP, 72718





















Uma pomba:





















[redacted], F, 18_29, latu_senso, Belo Horizonte, MG, 254457



















		<p>Uma textura:  , M, 18_29, superior_incompleto, São Paulo, SP, 129804</p> <p>Uma violeta:  , M, 18_29, null, São Paulo, SP, 100130</p> <p>Uma violeta africana:  , M, 66, 2_completo, São Paulo, SP, 196005</p>
Tomar	25	<p>Refrigerante:  , M, 13_17, 2_incompleto, Campinas, SP, 64169</p> <p>Sorvete:  , F, 13_17, superior, Santos, SP, 56354</p> <p> , M, 18_29, latu_senso, São Paulo, SP, 62340</p> <p> , F, 18_29, superior_incompleto, Campinas, SP, 112644</p> <p>Sorvete de uva:  , F, 18_29, superior_incompleto, Santa Bárbara dOeste, SP, 122617</p> <p>Suco:  , F, 18_29, superior_completo, Poços de Caldas, MG, 189632</p> <p>Um café bem forte:  , M, 66, 2_completo, São Paulo, SP, 195998</p> <p>Um drink de beterraba:  , M, 18_29, superior_incompleto, São Paulo, SP, 134920</p> <p>Um suco de uva: F, 18_29, superior_incompleto, Santa Bárbara dOeste, SP, 268142 M, 18_29, superior_incompleto, São Paulo, SP, 256225  , F, 46_65, superior_incompleto, Águas de Lindóia, SP, 126625</p> <p> , F, 46_65, superior_incompleto, Águas de Lindóia, SP, 128550</p> <p> , M, 18_29, superior_incompleto, São Carlos, SP, 181024</p> <p>Vinho: M, 18_29, superior_completo, São Paulo, SP, 261742  , M, 18_29, mestrado, Clementina, SP, 54402</p> <p> , M, 30_45, superior_completo, São Paulo, SP, 96773</p> <p> , M, 18_29, null, São Paulo, SP, 100135</p> <p></p>

















		<p>, M, 18_29, superior_incompleto, Campo Grande, MS, 119405</p> <p> , F, 46_65, superior_incompleto, Águas de Lindóia, SP, 130221</p> <p> , F, 46_65, superior_incompleto, Águas de Lindóia, SP, 133107</p> <p> , M, 18_29, superior_incompleto, São Paulo, SP, 135386</p> <p> , F, 13_17, superior, Águas de São Pedro, SP, 177794</p> <p> , M, 18_29, superior_incompleto, Passos, MG, 266141</p> <p> , M, 18_29, mestrado, São Paulo, SP, 277561</p> <p> , M, 30_45, 2_completo, Sorocaba, SP, 65224</p>
Chorar	23	<p>Chorar:</p> <p>M, 66, 2_completo, São Paulo, SP, 272341</p> <p>F, 30_45, doutorado, São Carlos, SP, 262221</p> <p>F, 18_29, superior_incompleto, Araraquara, SP, 271730</p> <p>F, 18_29, superior_incompleto, Três de Maio, RS, 257248</p> <p>F, 18_29, superior_incompleto, Três de Maio, RS, 257260</p> <p>M, 18_29, superior_incompleto, Passos, MG, 214680</p> <p> , M, 13_17, mestrado, São Paulo, SP, 55498</p> <p> , F, 18_29, doutorado, São Carlos, SP, 56143</p> <p> , M, 18_29, 2_completo, Ribeirão Preto, SP, 60224</p> <p> , M, 18_29, 2_incompleto, Ourinhos, SP, 70673</p> <p> , F, 18_29, mestrado, São Carlos, SP, 72719</p> <p> , F, 13_17, 2_incompleto, Ribeirão Pires, SP, 78499</p> <p> , F, 18_29, superior_incompleto, São Bernardo do Campo, SP, 89206</p> <p> , F, 18_29, superior_incompleto, São Carlos, SP, 94843</p> <p> , M, 18_29, superior_completo, Florianópolis, SC, 95947</p> <p> , F, 46_65, superior_incompleto, Águas de Lindóia, SP, 123264</p> <p> , F, 46_65, superior_incompleto, Águas de Lindóia, SP, 126130</p> <p> , M, 18_29, superior_completo, Maringá, PR, 132965</p> <p> , M, 18_29, superior_incompleto, São Paulo, SP, 135411</p>





















		<p> , M, 18_29, superior_incompleto, Campinas, SP, 200041</p> <p> , M, 66, 2_completo, São Paulo, SP, 205831</p> <p> , F, 18_29, superior_incompleto, São José dos Quatro Marcos, MT, 261600</p> <p> , F, 18_29, superior_incompleto, Santa Bárbara dOeste, SP, 262100</p>
Chupar	22	<p>Bala:</p> <p> , M, 18_29, superior_incompleto, São Paulo, SP, 134269</p> <p> , M, 66, 2_completo, São Paulo, SP, 130131</p> <p> , M, 66, 2_completo, São Paulo, SP, 229623</p> <p> , M, 66, 2_completo, São Paulo, SP, 270241</p> <p> , M, 66, 2_completo, São Paulo, SP, 271756</p> <p> , M, 66, 2_completo, São Paulo, SP, 266896</p> <p> , M, 18_29, superior_incompleto, São Paulo, SP, 134960</p> <p> , M, 18_29, superior_incompleto, São Paulo, SP, 135246</p> <p> , M, 66, 2_completo, São Paulo, SP, 266242</p> <p>Bala de cereja:</p> <p> , M, 18_29, superior_completo, São Paulo, SP, 96757</p> <p>Bala de goma:</p> <p> , M, 18_29, mestrado, Bebedouro, SP, 81455</p> <p>Bala de uva:</p> <p> , F, 18_29, superior_incompleto, Santa Bárbara dOeste, SP, 270853</p> <p>Chiclete:</p> <p> , M, 18_29, superior_incompleto, São Paulo, SP, 135079</p> <p> , M, 18_29, superior_incompleto, São Paulo, SP, 135082</p> <p>Dip link:</p> <p> , M, 18_29, superior_completo, São Carlos, SP, 70832</p> <p>Sorvete:</p> <p> , M, 18_29, superior_incompleto, Campo Grande, MS, 119399</p> <p>Sorvete de morango:</p> <p> , M, 18_29, superior_incompleto, Campo Grande, MS, 119402</p>

		<p>Um cacho de uvas:  , M, 30_45, superior_completo, São Paulo, SP, 98758</p> <p>Um pirulito:  , F, 18_29, superior_incompleto, Santa Bárbara dOeste, SP, 262351</p> <p>Uva:  , F, 46_65, superior_incompleto, Águas de Lindóia, SP, 55560</p> <p> , M, 30_45, superior_completo, Goiânia, GO, 97535</p> <p> , M, 30_45, superior_completo, Goiânia, GO, 97546</p>
Fazer	22	<p>Amor: M, 66, 2_completo, São Paulo, SP, 266759</p> <p>Nada: M, 18_29, superior_incompleto, São Paulo, SP, 271916  , M, 30_45, mestrado, São Carlos, SP, 246718</p> <p> , M, 18_29, superior_completo, São Paulo, SP, 55030</p> <p> Sem perfil, 76200</p> <p> , M, 18_29, superior_incompleto, Birigui, SP, 98211</p> <p> , M, 18_29, 2º grau, São Paulo, SP, 112205</p> <p> , F, 18_29, superior_incompleto, Lorena, SP, 127104</p> <p> , M, 18_29, superior_incompleto, Passos, MG, 264434</p> <p> , M, 18_29, superior_incompleto, São Paulo, SP, 271912</p> <p> , M, 18_29, superior_incompleto, Valparaíso de Goiás, GO, 61470</p> <p> , M, 66, 2_completo, São Paulo, SP, 266823</p> <p> , M, 66, 2_completo, São Paulo, SP, 234726</p> <p> , M, 66, 2_completo, São Paulo, SP, 266816</p> <p> , M, 66, 2_completo, São Paulo, SP, 246213</p> <p>Movimento:  , M, 30_45, latu_senso, Águas de São Pedro, SP, 111102</p> <p>Sexo: </p>

















		<p>, M, 13_17, 2_incompleto, Rio de Janeiro, RJ, 76917</p> <p> , M, 30_45, mestrado, Santa Rosa, RS, 80783</p> <p> , M, 18_29, superior_completo, Três Lagoas, MS, 110569</p> <p> , M, 18_29, superior_incompleto, Bauru, SP, 114397</p> <p> , M, 18_29, superior_incompleto, Campinas, SP, 200004</p> <p>Sujeira: M, 66, 2_completo, São Paulo, SP, 213604</p>
Dormir	20	<p>Dormir: M, 66, 2_completo, São Paulo, SP, 243291 M, 66, 2_completo, São Paulo, SP, 272310  , M, 13_17, latu_senso, Campinas, SP, 54440</p> <p> , M, 18_29, superior_incompleto, Santo Ângelo, RS, 59757</p> <p> , M, 30_45, superior_completo, Maringá, PR, 61357</p> <p> , M, 30_45, superior_completo, Bauru, SP, 63998</p> <p> , F, 30_45, mestrado, Manaus, AM, 65899</p> <p> , F, 18_29, superior_completo, Mirassol, SP, 70583</p> <p> , M, 18_29, M.Sc. em curso, Belo Horizonte, MG, 93060</p> <p> , F, 18_29, superior_incompleto, São Paulo, SP, 96382</p> <p> , M, 18_29, 2_completo, Florianópolis, SC, 96902</p> <p> , M, 18_29, 2_completo, Florianópolis, SC, 97039</p> <p> , M, 18_29, 2_completo, Florianópolis, SC, 97064</p> <p> , M, 18_29, superior_incompleto, Guarulhos, SP, 112265</p> <p> , F, 18_29, superior_incompleto, Campinas, SP, 112696</p> <p> , M, 18_29, superior_incompleto, São Carlos, SP, 173814</p> <p> , M, 18_29, superior_incompleto, São Paulo, SP, 195272</p> <p> , M, 30_45, latu_senso, RA XXII Sudoeste/Octogonal, DF, 262569</p> <p></p>

		<p>, M, 66, 2_completo, São Paulo, SP, 270525</p> <p> , M, 66, 2_completo, São Paulo, SP, 274383</p>
Usar	15	<p>Usar:</p> <p>F, 18_29, superior_incompleto, São José dos Quatro Marcos, MT, 265728</p> <p>F, 18_29, superior_incompleto, São José dos Quatro Marcos, MT, 261612</p> <p>F, 18_29, superior_incompleto, São José dos Quatro Marcos, MT, 265758</p> <p> , F, 18_29, superior_incompleto, São José dos Quatro Marcos, MT, 265665</p> <p> , F, 18_29, superior_incompleto, São José dos Quatro Marcos, MT, 265705</p> <p> , F, 18_29, superior_incompleto, São José dos Quatro Marcos, MT, 265804</p> <p> , F, 18_29, superior_incompleto, São José dos Quatro Marcos, MT, 265826</p> <p> , F, 18_29, superior_incompleto, São José dos Quatro Marcos, MT, 266528</p> <p> , F, 18_29, superior_incompleto, São José dos Quatro Marcos, MT, 266535</p> <p> , F, 18_29, superior_incompleto, São José dos Quatro Marcos, MT, 266568</p> <p> , F, 18_29, superior_incompleto, São José dos Quatro Marcos, MT, 266580</p> <p>Maquiagem:</p> <p> , F, 18_29, superior_incompleto, Araraquara, SP, 271431</p> <p> , F, 18_29, superior_incompleto, São José dos Quatro Marcos, MT, 266634</p> <p>Um desinfetante:</p> <p> , M, 18_29, superior_incompleto, Passos, MG, 266143</p> <p>Uma blusa Pink:</p> <p> , F, 30_45, superior_completo, Adamantina, SP, 185550</p>
Dançar	14	<p>Dançar:</p> <p>M, 66, 2_completo, São Paulo, SP, 200331</p> <p>F, 18_29, superior_incompleto, Santa Bárbara dOeste, SP, 262301</p> <p>M, 66, 2_completo, São Paulo, SP, 270334</p> <p> , F, 13_17, superior, Santos, SP, 56076</p> <p> , M, 18_29, superior_incompleto, Pelotas, Rs, 60772</p> <p> , M, 18_29, superior_incompleto, São Paulo, SP, 134809</p> <p> , M, 18_29, superior_incompleto, São Paulo, SP, 134930</p> <p></p>

		<p>, M, 18_29, mestrado, Paraíso do Tocantins, TO, 194943</p> <p> , M, 18_29, superior_completo, Taubaté, SP, 199789</p> <p> , M, 66, 2_completo, São Paulo, SP, 225699</p> <p> , F, 13_17, 2_completo, Nova Odessa, SP, 244112</p> <p> , M, 66, 2_completo, São Paulo, SP, 266239</p> <p> , M, 18_29, superior_incompleto, Passos, MG, 269690</p> <p> , M, 18_29, superior_incompleto, Fortaleza, CE, 274119</p>
Beber	13	<p>Beber:</p> <p> , F, 18_29, superior_incompleto, São José dos Quatro Marcos, MT, 261617</p> <p>Café:</p> <p> , M, 18_29, superior_incompleto, Cascavel, PR, 63988</p> <p>Fanta Uva:</p> <p> , F, 13_17, latu_senso, São Paulo, SP, 277201</p> <p>Suco:</p> <p> , M, 18_29, null, Manaus, AM, 99141</p> <p>Suco de uva:</p> <p> , M, 18_29, superior_completo, Queimados, RJ, 58439</p> <p> , M, 18_29, 2_incompleto, Rio de Janeiro, RJ, 75136</p> <p> , M, 13_17, 2_incompleto, Afonso Cláudio, ES, 83879</p> <p> , M, 30_45, superior_completo, São Caetano do Sul, SP, 111313</p> <p> , M, 30_45, superior_completo, São Paulo, SP, 120878</p> <p> , M, 18_29, superior_incompleto, Campo Grande, MS, 119401</p> <p> , M, 18_29, superior_incompleto, São Paulo, SP, 134233</p> <p>Vinho:</p> <p> , M, 30_45, superior_incompleto, Mogi Mirim, SP, 64740</p> <p> , M, 18_29, superior_completo, Três Lagoas, MS, 110599</p>
Beijar	11	<p>Beijar:</p> <p>M, 66, 2_completo, São Paulo, SP, 273773</p> <p>M, 66, 2_completo, São Paulo, SP, 266299</p> <p></p>



















		<p>, M, 18_29, superior_incompleto, Caçapava, SP, 58907</p> <p> , M, 18_29, 2_completo, São Paulo, SP, 61638</p> <p> , M, 13_17, 1_incompleto, Cascavel, PR, 63178</p> <p> , F, 30_45, superior_completo, Adamantina, SP, 71273</p> <p> , M, 18_29, superior_completo, Belém, PA, 81280</p> <p> , M, 30_45, superior_completo, Goiânia, GO, 99516</p> <p> , M, 18_29, superior_completo, Pelotas, RS, 112940</p> <p> , F, 18_29, superior_completo, Três Rios, RJ, 199062</p> <p>Minha namorada:  , M, 66, 2_completo, São Paulo, SP, 227013</p>
Passear	11	<p>Passear: M, 13_17, null, null, null, 270856 M, 66, 2_completo, São Paulo, SP, 271889 M, 66, 2_completo, São Paulo, SP, 271759  , F, null, superior_completo, Socorro, SP, 64978</p> <p> , M, 18_29, 2_completo, São José dos Campos, SP, 75622</p> <p> , M, 66, 2_completo, São Paulo, SP, 225738</p> <p> , M, 66, 2_completo, São Paulo, SP, 241698</p> <p> , M, 66, 2_completo, São Paulo, SP, 271760</p> <p> , M, 66, 2_completo, São Paulo, SP, 271882</p> <p> , M, 66, 2_completo, São Paulo, SP, 274550</p> <p>De noite:  , M, 66, 2_completo, São Paulo, SP, 275497</p>
Sorrir	11	<p>Sorrir:  , M, 18_29, Superior, São Paulo, SP, 56782</p> <p> , F, null, superior_completo, Socorro, SP, 64697</p> <p> , F, null, superior_completo, Socorro, SP, 65189</p> <p> , M, 13_17, 2_incompleto, Sorocaba, SP, 114724</p>

		<p>■, M, 66, 2_completo, São Paulo, SP, 219539</p> <p>■, F, 18_29, superior_incompleto, São José dos Quatro Marcos, MT, 265738</p> <p>■, F, 30_45, superior_completo, Adamantina, SP, 71284</p> <p>■, F, 18_29, 2_completo, Araçatuba, SP, 132655</p> <p>■, F, 18_29, superior_incompleto, São José dos Quatro Marcos, MT, 266578</p> <p>Saudosamente:</p> <p>■, M, 18_29, superior_incompleto, RA I Brasília, DF, 56700</p> <p>Sem parar:</p> <p>■, M, 18_29, superior_incompleto, Campinas, SP, 200042</p>
Cheirar	10	<p>Cheirar:</p> <p>M, 66, 2_completo, São Paulo, SP, 278104</p> <p>■, F, 30_45, superior_completo, São Paulo, SP, 80941</p> <p>■, F, 30_45, superior_completo, São Paulo, SP, 81126</p> <p>Flores:</p> <p>F, 18_29, superior_incompleto, Santa Bárbara dOeste, SP, 268165</p> <p>F, 18_29, superior_incompleto, Três de Maio, RS, 263940</p> <p>M, 66, 2_completo, São Paulo, SP, 266385</p> <p>F, 18_29, superior_incompleto, Santa Bárbara dOeste, SP, 275663</p> <p>Uma violeta:</p> <p>■, M, 66, 2_completo, São Paulo, SP, 197614</p> <p>■, M, 66, 2_completo, São Paulo, SP, 244125</p> <p>■, M, 66, 2_completo, São Paulo, SP, 267719</p>
Amar	9	<p>Amar:</p> <p>F, 46_65, mestrado, Marabá, PA, 255914</p> <p>M, 66, 2_completo, São Paulo, SP, 270365</p> <p>■, M, 66, 2_completo, São Paulo, SP, 268518</p> <p>■, F, 13_17, 2_completo, canoas, rs, 56905</p> <p>■, M, 18_29, superior_completo, Adamantina, SP, 78300</p> <p>■, F, 18_29, superior_incompleto, Santos, SP, 170129</p> <p>■, M, 66, 2_completo, São Paulo, SP, 243499</p> <p>■, M, 66, 2_completo, São Paulo, SP, 246189</p>

















		 , F, 46_65, 2_completo, São Carlos, SP, 261583
Ficar	9	<p>Apaixonado:  , M, 66, 2_completo, São Paulo, SP, 218863</p> <p>Envergonhado:  , M, 18_29, superior_incompleto, São Paulo, SP, 134302</p> <p> , M, 18_29, superior_incompleto, São Paulo, SP, 134301</p> <p>Em depressão:  , F, 18_29, superior_incompleto, São Carlos, SP, 128218</p> <p>Neon:  , M, 18_29, superior_completo, São Carlos, SP, 59951</p> <p>Quieto: M, 46_65, mestrado, São Paulo, SP, 248869 M, 66, 2_completo, São Paulo, SP, 215455  , M, 66, 2_completo, São Paulo, SP, 266380</p> <p>Sentado:  , M, 66, 2_completo, São Paulo, SP, 227007</p>
Ir	8	<p>A um baile:  , M, 46_65, mestrado, Porto Ferreira, SP, 250078</p> <p>Ao circo: F, 18_29, superior_incompleto, Santa Bárbara dOeste, SP, 264025</p> <p>Ao clube:  , M, 30_45, superior_completo, São Paulo, SP, 111456</p> <p>Ao hospital:  , M, 66, 2_completo, São Paulo, SP, 258124</p> <p>Ao médico:  , M, 18_29, superior_incompleto, São Paulo, SP, 255104</p> <p>Embora:  , M, 30_45, superior_completo, São Paulo, SP, 99809</p> <p>Para a boate:  , M, 18_29, superior_incompleto, Guanambi, BA, 101311</p> <p>Pra festa:  , M, 18_29, superior_incompleto, Pelotas, Rs, 60771</p>
Pular	8	<p>Pular:  , M, 13_17, 2_incompleto, Florianópolis, SC, 57464</p>















		<p>█, F, 30_45, mestrado, Manaus, AM, 65924</p> <p>█, F, 18_29, 2_completo, Socorro, SP, 72553</p> <p>█, F, 13_17, 2_incompleto, Ribeirão Pires, SP, 78488</p> <p>█, M, 18_29, superior_incompleto, Curitiba, PR, 84010</p> <p>█, M, 30_45, superior_completo, São Paulo, SP, 120864</p> <p>█, F, 18_29, superior_incompleto, São José dos Quatro Marcos, MT, 197202</p> <p>Carnaval:</p> <p>█, F, 18_29, superior_incompleto, São Carlos, SP, 91947</p>
Namorar	7	<p>Namorar:</p> <p>M, 66, 2_completo, São Paulo, SP, 273783</p> <p>M, 66, 2_completo, São Paulo, SP, 273774</p> <p>█, M, 18_29, superior_completo, Três Lagoas, MS, 110576</p> <p>█, M, 66, 2_completo, São Paulo, SP, 207024</p> <p>█, M, 66, 2_completo, São Paulo, SP, 266754</p> <p>█, M, 66, 2_completo, São Paulo, SP, 275519</p> <p>█, M, 66, 2_completo, São Paulo, SP, 276388</p>
Brincar	6	<p>Brincar:</p> <p>F, 18_29, superior_completo, Mirassol, SP, 263459</p> <p>█, F, null, superior_completo, Socorro, SP, 64987</p> <p>█, F, null, superior_completo, Socorro, SP, 65160</p> <p>█, M, 46_65, doutorado, Rio de Janeiro, RJ, 126299</p> <p>Com brinquedo:</p> <p>█, M, 18_29, superior_incompleto, São Paulo, SP, 129750</p> <p>█, M, 18_29, superior_incompleto, São Paulo, SP, 134833</p>
Cantar	6	<p>Cantar:</p> <p>M, 30_45, superior_completo, São Paulo, SP, 264643</p> <p>█, M, 18_29, 2_completo, Florianópolis, SC, 96873</p> <p>█, M, 18_29, superior_incompleto, São Paulo, SP, 97955</p> <p>█, M, 12, 1_incompleto, São Pedro, SP, 98007</p>

		<p>██████, M, 18_29, superior_incompleto, São Paulo, SP, 134913</p> <p>██████, M, 66, 2_completo, São Paulo, SP, 250182</p>
Gritar	6	<p>Gritar: M, 66, 2_completo, São Paulo, SP, 267755 ██████, M, 13_17, 2_incompleto, Florianópolis, SC, 57467 ██████, M, 18_29, superior_completo, Ribeirão Preto, SP, 61971 ██████, M, 30_45, superior_completo, São Paulo, SP, 80713 ██████, F, 30_45, superior_incompleto, Salvador, BA, 81075 ██████, M, 18_29, superior_incompleto, Vitória de Santo Antão, PE, 83705</p>
Correr	5	<p>Correr: ██████, F, 30_45, superior_completo, São Paulo, SP, 81071 ██████, M, 18_29, superior_incompleto, Guanambi, BA, 87103 ██████, M, 18_29, superior_incompleto, Guanambi, BA, 87104 ██████, M, 18_29, superior_incompleto, São Paulo, SP, 87970 ██████, M, 18_29, 2_completo, Florianópolis, SC, 97063</p>
Ler	5	<p>Ler: ██████, M, 18_29, superior_incompleto, São Paulo, SP, 135438 ██████, M, 18_29, superior_incompleto, São Paulo, SP, 135455 ██████, M, 18_29, superior_incompleto, São Paulo, SP, 135504</p> <p>Um livro: ██████, M, 18_29, superior_incompleto, São Paulo, SP, 134951 ██████, M, 18_29, superior_incompleto, São Paulo, SP, 135088</p>
Sair	5	<p>Sair: F, 18_29, superior_incompleto, São Paulo, SP, 257910 ██████, F, 18_29, 2_completo, Socorro, SP, 72541 ██████, F, 30_45, doutorado, São Carlos, SP, 262252</p> <p>De casa: M, 66, 2_completo, São Paulo, SP, 273761 ██████, M, 66, 2_completo, São Paulo, SP, 271888</p>
Sonhar	5	<p>Sonhar:</p>

		<p>M, 66, 2_completo, São Paulo, SP, 266238</p> <p> , M, 13_17, latu_senso, Campinas, SP, 54419</p> <p> , M, 13_17, latu_senso, Campinas, SP, 54428</p> <p> , F, null, superior_completo, Socorro, SP, 57979</p> <p> Sem perfil, 203476</p>
Limpar	4	<p>Limpar:</p> <p> , M, 30_45, latu_senso, Curitiba, PR, 62801</p> <p> , M, 18_29, superior_incompleto, Passos, MG, 264427</p> <p>A casa:</p> <p> , F, 18_29, superior_incompleto, Belo Horizonte, MG, 200951</p> <p>O chão:</p> <p> , M, 18_29, superior_incompleto, Passos, MG, 266882</p>
Ouvir	4	<p>Um estouro:</p> <p> , F, null, superior_completo, Socorro, SP, 65091</p> <p>Música:</p> <p> , M, 30_45, superior_completo, São Paulo, SP, 96950</p> <p> , M, 30_45, superior_completo, São Paulo, SP, 84603</p> <p> , M, 30_45, superior_completo, São Paulo, SP, 99480</p>
Sentir	4	<p>Cheiro de alfazema:</p> <p> , F, 18_29, superior_completo, Rio de Janeiro, RJ, 177716</p> <p>Gay:</p> <p> , M, 18_29, 2_incompleto, Ourinhos, SP, 70666</p> <p>Palhaço:</p> <p> , M, 18_29, superior_incompleto, São Paulo, SP, 134536</p> <p>Sóbrio:</p> <p> , M, 13_17, superior_incompleto, São Bernardo do Campo, SP, 255365</p>
Ter	4	<p>Filhos:</p> <p> , M, 18_29, superior_incompleto, Campinas, SP, 200044</p> <p>Troco:</p> <p> , M, 18_29, superior_incompleto, Guanambi, BA, 86795</p> <p>Um uniforme da polícia militar:</p>

		<p>[redacted], M, 66, 2_completo, São Paulo, SP, 258924</p> <p>Uma filha: [redacted], M, 18_29, superior_incompleto, São Paulo, SP, 134455</p>
Andar	3	<p>De carro: [redacted], M, 18_29, superior_incompleto, Guanambi, BA, 86804</p> <p>[redacted], F, 30_45, mestrado, São Paulo, SP, 259413</p> <p>No barro: [redacted], M, 18_29, superior_incompleto, Passos, MG, 261373</p>
Deitar	3	<p>Deitar: M, 66, 2_completo, São Paulo, SP, 266877 [redacted], M, 66, 2_completo, São Paulo, SP, 270033 [redacted], M, 66, 2_completo, São Paulo, SP, 271881</p>
Perfumar	3	<p>A mim mesmo: M, 66, 2_completo, São Paulo, SP, 266881 M, 66, 2_completo, São Paulo, SP, 268378 M, 66, 2_completo, São Paulo, SP, 266763</p>
Morrer	3	<p>Morrer: M, 18_29, superior_incompleto, Passos, MG, 269191 [redacted], M, 18_29, superior_incompleto, Araçatuba, Sp, 78268 [redacted], F, 13_17, 2_incompleto, Ribeirão Pires, SP, 78481</p>
Pintar	3	<p>Pintar: M, 30_45, mestrado, São Carlos, SP, 246708 [redacted], M, 30_45, mestrado, Ribeirão Preto, SP, 54919 [redacted], M, 18_29, superior_incompleto, Guanambi, BA, 100582</p>
Rezar	3	<p>Rezar: [redacted], M, 30_45, mestrado, São Paulo, SP, 208932 [redacted], M, 46_65, mestrado, São Paulo, SP, 248746 [redacted], M, 46_65, mestrado, São Paulo, SP, 248786</p>
Abraçar	2	<p>Abraçar: F, 18_29, superior_incompleto, Santa Bárbara dOeste, SP, 268124 [redacted], M, 18_29, superior_incompleto, Guanambi, BA, 86619</p>
Abrir	2	<p>A porta: [redacted], F, 18_29, superior_incompleto, São Carlos, SP, 92111</p>

		<p>Um bombom:  , F, 18_29, mestrado, São Carlos, SP, 72850</p>
Açaí	2	<p>Açaí: M, 18_29, superior_incompleto, Descalvado, SP, 246868</p> <p>Açaí na tigela:  , M, 18_29, superior_incompleto, São Paulo, SP, 134619</p>
Brigar	2	<p>Brigar:  , M, 18_29, superior_incompleto, Campinas, SP, 112510</p> <p> , M, 18_29, superior_incompleto, São Paulo, SP, 135252</p>
Cagar	2	<p>Cagar:  , M, 13_17, 2_incompleto, Afonso Cláudio, ES, 84790</p> <p> , M, 18_29, superior_incompleto, Passos, MG, 214690</p>
Cozinhar	2	<p>Cozinhar:  , F, 13_17, 2_incompleto, Ribeirão Pires, SP, 7850</p> <p> , M, 18_29, 2_completo, Florianópolis, SC, 97018</p>
Desenhar	2	<p>Desenhar:  , F, 18_29, superior_incompleto, Santa Bárbara dOeste, SP, 262063</p> <p> , M, 18_29, superior_incompleto, Guanambi, BA, 86821</p>
Divertir	2	<p>Divertir:  , M, 18_29, superior_incompleto, São Paulo, SP, 134295</p> <p> , M, 18_29, superior_incompleto, São Paulo, SP, 135483</p>
Escutar	2	<p>Escutar:  , M, 18_29, 2_completo, Florianópolis, SC, 96848</p> <p>Um CD:  , M, 18_29, superior_incompleto, São Paulo, SP, 135272</p>
Fechar	2	<p>Os olhos:  , M, 13_17, latu_senso, Campinas, SP, 54421</p> <p> , F, 18_29, mestrado, São Carlos, SP, 72739</p>
Lutar	2	<p>Lutar:  , M, 18_29, superior_incompleto, Araraquara, SP, 68749</p>

		 , F, null, superior_completo, Socorro, SP, 65064
Mudar	2	A cor:  , F, 18_29, mestrado, São Carlos, SP, 72812 De roupa:  , F, 18_29, superior_incompleto, São Carlos, SP, 91959
Parar	2	Parar: M, 46_65, mestrado, São Paulo, SP, 248802 M, 66, 2_completo, São Paulo, SP, 227011
Pensar	2	Pensar:  , M, 13_17, latu_senso, Campinas, SP, 75895  , M, 18_29, 2_completo, Florianópolis, SC, 96828
Plantar	2	Uma violeta: M, 66, 2_completo, São Paulo, SP, 271779 M, 66, 2_completo, São Paulo, SP, 270006
Transar	2	Transar:  , M, 18_29, superior_completo, Belém, PA, 95752  , F, 18_29, superior_incompleto, São Paulo, SP, 81865
Viver	2	Viver: F, 18_29, superior_completo, Mirassol, SP, 263456 A vida:  , M, 66, 2_completo, São Paulo, SP, 243294
Vomitar	2	Vomitar:  , M, 18_29, 2_completo, Florianópolis, SC, 9690  , M, 18_29, superior_incompleto, São Paulo, SP, 195242
Acabar	1	Acabar:  , M, 18_29, 2_completo, Florianópolis, SC, 96993
Acariciar	1	Acariciar:  , M, 18_29, superior_incompleto, São Paulo, SP, 135265
Adocicar	1	Adocicar:  , M, 18_29, superior_incompleto, São Paulo, SP, 135262
Agradecer	1	A Deus:  , M, 46_65, mestrado, São Paulo, SP, 248885

Almoçar	1	Almoçar: [REDACTED], M, 66, 2_completo, São Paulo, SP, 272312
Apagar	1	O fogo: [REDACTED], M, 30_45, superior_completo, Campinas, SP, 61266
Arrumar	1	Arrumar: [REDACTED], M, 18_29, 2_completo, Florianópolis, SC, 96899
Assistir	1	TV: [REDACTED], M, 18_29, superior_incompleto, Guanambi, BA, 87113
Atear	1	Fogo: [REDACTED], M, 18_29, superior_incompleto, São Paulo, SP, 135299
Bater	1	Bater: [REDACTED], M, 18_29, superior_incompleto, Campinas, SP, 115308
Cair	1	Cair: [REDACTED], M, 18_29, superior_incompleto, São Paulo, SP, 135017
Cortar	1	Cortar: [REDACTED], M, 18_29, 2_completo, Florianópolis, SC, 96907
Dar	1	Presentes: [REDACTED], M, 66, 2_completo, São Paulo, SP, 274526
Defecar	1	Defecar: [REDACTED], M, 18_29, superior_completo, Ribeirão Pires, SP, 66418
Desiludir	1	Desiludir: M, 18_29, superior_incompleto, Passos, MG, 269721
Despertar	1	Despertar: [REDACTED], M, 46_65, doutorado, Belo Horizonte, MG, 246992
Esconder	1	Esconder: M, 18_29, superior_incompleto, Passos, MG, 266149
Estragar	1	Estragar: [REDACTED], M, 18_29, 2_completo, Florianópolis, SC, 96919
Espancar	1	Alguém: [REDACTED], M, 18_29, superior_incompleto, Valparaíso de Goiás, GO, 61500
Enfiar	1	O dedo no nariz: [REDACTED] Sem perfil, 64780
Festejar	1	Festejar: [REDACTED], F, 18_29, superior_incompleto, São José dos Quatro Marcos, MT, 267228

Fugir	1	Fugir: [redacted], M, 13_17, 2_completo, São Paulo, SP, 113114
Jantar	1	Jantar: [redacted], M, 66, 2_completo, São Paulo, SP, 271885
Jogar	1	Jogar: [redacted], M, 18_29, superior_incompleto, Cascavel, PR, 63996
Lavar	1	Louça: F, 18_29, superior_incompleto, Santa Bárbara dOeste, SP, 270862
Ligar	1	Para minha amiga: [redacted], F, 18_29, superior_incompleto, Santa Bárbara dOeste, SP, 268109
Meditar	1	Meditar: [redacted], M, 46_65, doutorado, Rio de Janeiro, RJ, 126298
Mergulhar	1	Mergulhar: [redacted], M, 18_29, 2_completo, Florianópolis, SC, 97020
Misturar	1	Misturar: [redacted], M, 18_29, 2_completo, Florianópolis, SC, 97052
Passar	1	Batom: [redacted], F, 18_29, superior_incompleto, São Carlos, SP, 92061
Piscar	1	Piscar: [redacted], M, 13_17, latu_senso, Campinas, SP, 54452
Preocupar	1	Preocupar: M, 18_29, superior_incompleto, Passos, MG, 269168
Prender	1	O cabelo: [redacted], F, 18_29, superior_incompleto, São Carlos, SP, 91936
Presentear	1	Alguém: M, 18_29, superior_incompleto, Passos, MG, 266123
Procurar	1	Uma sombra: [redacted], F, 30_45, superior_completo, São Paulo, SP, 81245
Respirar	1	Respirar: M, 66, 2_completo, São Paulo, SP, 198415
Refletir	1	Refletir: [redacted], M, 18_29, 2_completo, Florianópolis, SC, 96888
Rodar	1	Rodar:

		[REDACTED], M, 18_29, superior_incompleto, Passos, MG, 266927
Sapatear	1	Sapatear: [REDACTED], M, 18_29, superior_incompleto, São Paulo, SP, 135111
Sentar	1	Sentar: F, 18_29, superior_completo, Três Rios, RJ, 199105
Sofrer	1	Sofrer: [REDACTED], M, 18_29, superior_incompleto, Passos, MG, 264408
Sumir	1	Sumir: M, 66, 2_completo, São Paulo, SP, 219542
Viajar	1	Viajar: [REDACTED], M, 18_29, superior_incompleto, Guanambi, BA, 86835
Voar	1	Voar: [REDACTED], M, 13_17, latu_senso, Campinas, SP, 75844















Tabela de Ações

Cor: VERDE

As frases de senso comum abaixo foram coletadas do Projeto OMCS-Br dos *Templates* recebem uma ação:

- **Template 2: A cor | (imagem cor) | faz ter vontade de | (AÇÃO)**
- **Template 5: (nome cor) | me faz ter vontade de | (AÇÃO)**

As frases de senso comum abaixo foram coletadas do Projeto OMCS-Br e acompanha o perfil da pessoa que entrou com tal frase. O perfil é composto por: sexo, faixa etária, nível de escolaridade, cidade, estado. As partes do perfil que contém a palavra NULL não foram preenchidas pelo usuário durante o cadastro no Site do Projeto OMCS-Br e quando o perfil está como “Sem perfil”, o usuário não cadastrou suas informações durante o cadastramento no site.

<i>Ação</i>	<i>Qtde</i>	<i>Perfil</i>
Comer	229	<p>Comer: M, 18_29, 2_completo, São Bernardo do Campo, SP, 247080  , M, 18_29, 2º grau, São Paulo, SP, 54624  , M, 18_29, 2º grau, São Paulo, SP, 55457  , M, 30_45, superior_completo, Maringá, PR, 61343  , M, 30_45, 2_completo, Goiânia, GO, 63325  , M, 18_29, 2_completo, Fortaleza, CE, 69358  , F, 18_29, 2_completo, Socorro, SP, 72554  , M, 18_29, superior_incompleto, Araçatuba, Sp, 78269  , M, 18_29, superior_incompleto, Vitória de Santo Antão, PE, 83742  , M, 18_29, superior_incompleto, Guanambi, BA, 86608  , M, 18_29, superior_incompleto, Guanambi, BA, 89188  , M, 30_45, mestrado, Santa Rosa, RS, 96169  , M, 18_29, 2_completo, Florianópolis, SC, 97048  , M, 18_29, 2_completo, Florianópolis, SC, 97065 </p>

, M, 18_29, 2º grau, São Paulo, SP, 112213

 , M, 18_29, superior_completo, Três Lagoas, MS, 109237

 , M, 18_29, superior_incompleto, São Carlos, SP, 128640

 , M, 18_29, superior_incompleto, São Paulo, SP, 135216

Abacate:

 , M, 18_29, superior_incompleto, São Paulo, SP, 121090

 , M, 18_29, superior_incompleto, São Paulo, SP, 129759

 , M, 18_29, superior_incompleto, São Carlos, SP, 175122

 , M, 18_29, mestrado, Clementina, SP, 54638

 , M, 18_29, superior_completo, São Paulo, SP, 73071

 , M, 46_65, latu_senso, Americana, SP, 88345

 , F, 18_29, superior_incompleto, São Bernardo do Campo, SP, 89247

 , F, 18_29, superior_incompleto, São Bernardo do Campo, SP, 89297

 , F, 18_29, superior_incompleto, São Paulo, SP, 96363

 , F, 18_29, superior_completo, Mogi das Cruzes, SP, 111891

 , M, 18_29, mestrado, Clementina, SP, 110306

 , F, 46_65, superior_incompleto, Águas de Lindóia, SP, 121728

 , F, 46_65, superior_incompleto, Águas de Lindóia, SP, 122774

 , F, 46_65, superior_incompleto, Águas de Lindóia, SP, 125949

 , F, 46_65, superior_incompleto, Águas de Lindóia, SP, 126098

 , F, 46_65, superior_incompleto, Águas de Lindóia, SP, 128547

 , F, 46_65, superior_incompleto, Águas de Lindóia, SP, 130220

 , F, 18_29, superior_completo, Poços de Caldas, MG, 173234

 , F, 30_45, doutorado, São Carlos, SP, 177204



, F, 46_65, superior_incompleto, Águas de Lindóia, SP, 180888

 , M, 66, 2_completo, São Paulo, SP, 197880

 , M, 18_29, superior_incompleto, São Paulo, SP, 134308

 , M, 66, 2_completo, São Paulo, SP, 273770

Abobrinha:

 , F, 46_65, superior_incompleto, Águas de Lindóia, SP, 128677

 , M, 66, 2_completo, São Paulo, SP, 197881

Acelga:

 , F, 46_65, superior_incompleto, Águas de Lindóia, SP, 126129

Agrião:

 , M, 30_45, superior_completo, São Paulo, SP, 121440

Alface:

F, 13_17, latu_senso, São Paulo, SP, 277209

F, 18_29, superior_completo, Poços de Caldas, MG, 260500

 , M, 18_29, superior_incompleto, Guanambi, BA, 86609

 , M, 30_45, superior_completo, São Paulo, SP, 121437

 , M, 18_29, superior_incompleto, São Carlos, SP, 181025

 , F, 46_65, superior_incompleto, Águas de Lindóia, SP, 54467

 , M, 18_29, superior_completo, Manaus, AM, 75707

 , M, 18_29, mestrado, Clementina, SP, 84981

 , M, 18_29, mestrado, Clementina, SP, 84983

 , M, 18_29, latu_senso, Mogi das Cruzes, SP, 111968

 , M, 18_29, superior_completo, Três Lagoas, MS, 106519

 , M, 18_29, superior_completo, Três Lagoas, MS, 110587

 , F, 18_29, superior_incompleto, Campinas, SP, 112688

 , F, 46_65, superior_incompleto, Águas de Lindóia, SP, 126108

 , F, 46_65, superior_incompleto, Águas de Lindóia, SP, 128684

 , M, 66, 2_completo, São Paulo, SP, 130211

 , M, 66, 2_completo, São Paulo, SP, 269982

 , M, 18_29, mestrado, Clementina, SP, 111405

Azeite:

 , M, 18_29, superior_completo, São Carlos, SP, 70835

Azeitona:

 , M, 18_29, superior_completo, Manaus, AM, 74468

 , M, 66, 2_completo, São Paulo, SP, 267466

 , M, 66, 2_completo, São Paulo, SP, 268720

 , M, 66, 2_completo, São Paulo, SP, 252976

 , M, 66, 2_completo, São Paulo, SP, 136589

 , M, 66, 2_completo, São Paulo, SP, 268384

 , M, 66, 2_completo, São Paulo, SP, 272335

 , M, 66, 2_completo, São Paulo, SP, 275507

Azeitona grega:

 , M, 66, 2_completo, São Paulo, SP, 203127

Azeitona verde portuguesa:

 , M, 66, 2_completo, São Paulo, SP, 229616

Bala:

 , M, 18_29, superior_completo, Ribeirão Pires, SP, 66411

 , M, 18_29, superior_incompleto, São Paulo, SP, 134964

 , M, 18_29, superior_incompleto, São Paulo, SP, 134967

 , M, 18_29, superior_incompleto, São Paulo, SP, 135245

Biscoito:

 , M, 18_29, superior_incompleto, São Paulo, SP, 134970

 , M, 18_29, superior_incompleto, São Paulo, SP, 134977

Bolacha:

 , M, 18_29, superior_incompleto, São Paulo, SP, 135047

Brócolis:

M, 66, 2_completo, São Paulo, SP, 204352

 , M, 66, 2_completo, São Paulo, SP, 272338

 , M, 66, 2_completo, São Paulo, SP, 196014

 , F, 46_65, superior_incompleto, Águas de Lindóia, SP, 130253

Caldo verde:

 , M, 66, 2_completo, São Paulo, SP, 229617

 , M, 66, 2_completo, São Paulo, SP, 197733

Chocolate:

 , M, 18_29, superior_completo, Sertãozinho, SP, 96721

 , M, 66, 2_completo, São Paulo, SP, 273782

Coentro:

 , M, 18_29, superior_incompleto, São Paulo, SP, 135020

Couve:

M, 66, 2_completo, São Paulo, SP, 267240

 , F, 46_65, superior_incompleto, Águas de Lindóia, SP, 122721

 , F, 46_65, superior_incompleto, Águas de Lindóia, SP, 130234

Doce:

 , M, 18_29, superior_incompleto, São Paulo, SP, 134251

 , M, 18_29, superior_incompleto, São Paulo, SP, 134975

 , M, 18_29, superior_incompleto, São Paulo, SP, 134987

 , M, 18_29, superior_incompleto, São Paulo, SP, 135164

 , M, 18_29, superior_incompleto, São Paulo, SP, 135166

 , M, 18_29, superior_incompleto, São Paulo, SP, 135170

 , M, 18_29, superior_incompleto, São Paulo, SP, 135175

 , M, 18_29, superior_incompleto, São Paulo, SP, 135179

 , M, 18_29, superior_incompleto, São Paulo, SP, 135182

 , M, 18_29, superior_incompleto, São Paulo, SP, 135183

 , M, 18_29, superior_incompleto, São Paulo, SP, 135189

 , M, 18_29, superior_incompleto, São Paulo, SP, 135192

 , M, 18_29, superior_incompleto, São Paulo, SP, 135203

 , M, 18_29, superior_incompleto, São Paulo, SP, 135336

Ervilhas tortas:

 , M, 66, 2_completo, São Paulo, SP, 218862

 , M, 66, 2_completo, São Paulo, SP, 273810

Espinafre:

 , F, 46_65, superior_incompleto, Águas de Lindóia, SP, 114001

 , M, 66, 2_completo, São Paulo, SP, 269995

Figo:

 , F, 30_45, superior_completo, Adamantina, SP, 185559

Flan de limão:

 , F, 18_29, superior_incompleto, Belo Horizonte, MG, 200938

 , F, 18_29, superior_incompleto, Belo Horizonte, MG, 200980

Frutas:

 , F, 18_29, superior_incompleto, São Carlos, SP, 91943

Folhas:

 , M, 18_29, superior_incompleto, Guanambi, BA, 86799

Gelatina:

 , M, 18_29, superior_incompleto, São Paulo, SP, 123728

Gelatina de limão:

 , F, 18_29, superior_incompleto, Belo Horizonte, MG, 192938

 , M, 66, 2_completo, São Paulo, SP, 238463

Goiaba:

 , F, 18_29, 2_incompleto, São Carlos, SP, 89917

 , F, 30_45, doutorado, São Carlos, SP, 177223

 , F, 18_29, 2_incompleto, São Carlos, SP, 100016

Gramma:

 , M, 13_17, 2_incompleto, Afonso Cláudio, ES, 84779

 , M, 18_29, superior_incompleto, São Paulo, SP, 134565

 , M, 18_29, superior_completo, Americana, SP, 89678

 , F, 18_29, 2_completo, null, DF, 115515

 , M, 18_29, superior_incompleto, Guanambi, BA, 86885

Guacamole:

 , M, 18_29, superior_incompleto, São Paulo, SP, 135296

 , M, 30_45, superior_completo, São Paulo, SP, 80718

Guloseima:

 , M, 18_29, superior_incompleto, São Paulo, SP, 135056

 , M, 18_29, superior_incompleto, São Paulo, SP, 135073

Hortelã:

 , M, 66, 2_completo, São Paulo, SP, 57251

Inhame:

 , M, 13_17, 2_incompleto, Afonso Cláudio, ES, 84759

Jujuba:

 , M, 18_29, superior_incompleto, São Paulo, SP, 135357

 , M, 18_29, superior_incompleto, São Paulo, SP, 134851

 , M, 18_29, superior_incompleto, São Paulo, SP, 134860

 , M, 18_29, superior_incompleto, São Paulo, SP, 134874

 , M, 18_29, superior_incompleto, São Paulo, SP, 134878

Kiwi:

 , F, 46_65, superior_incompleto, Águas de Lindóia, SP, 119367

 , M, 18_29, mestrado, São Carlos, SP, 61966

 , M, 18_29, superior_incompleto, São Paulo, SP, 95836

 , M, 30_45, superior_completo, São Paulo, SP, 121439

 , M, 18_29, superior_incompleto, São Carlos, SP, 181027

Legumes:

 , M, 46_65, doutorado, Belo Horizonte, MG, 246986

 , M, 66, 2_completo, São Paulo, SP, 267215

 , M, 66, 2_completo, São Paulo, SP, 271749

Limão:

 , M, 13_17, 2_incompleto, Rio de Janeiro, RJ, 71041

 , M, 13_17, 2_incompleto, Blumenau, SC, 78438

Maçã verde:

 , M, 30_45, superior_completo, Goiânia, GO, 97810

Mamão:

M, 66, 2_completo, São Paulo, SP, 238490

Manjeriço:

 , M, 18_29, superior_incompleto, São Paulo, SP, 134991

Melado:

 , M, 18_29, superior_incompleto, São Paulo, SP, 134994

Melancia:

 , F, 18_29, superior_incompleto, Santa Bárbara dOeste, SP, 262054

Milho verde:

F, 18_29, superior_completo, Poços de Caldas, MG, 193060

Mostarda:

 , F, 46_65, superior_incompleto, Águas de Lindóia, SP, 123228

Pepino:

 , M, 18_29, superior_incompleto, São Paulo, SP, 123725

 , M, 66, 2_completo, São Paulo, SP, 270691

 , M, 66, 2_completo, São Paulo, SP, 271869

 , M, 18_29, superior_incompleto, São Carlos, SP, 175172

Pistache:

 , M, 66, 2_completo, São Paulo, SP, 216679

Pimentão:

 , M, 18_29, superior_incompleto, São Paulo, SP, 135290

Salada:

F, 18_29, superior_incompleto, Santa Bárbara dOeste, SP, 264065

M, 18_29, superior_incompleto, Cascavel, PR, 276158

M, 18_29, superior_incompleto, Cascavel, PR, 276127

, M, 66, 2_completo, São Paulo, SP, 131877

, F, 18_29, superior_completo, RA I Brasília, DF, 56445

, M, 30_45, superior_completo, Maringá, PR, 61377

, M, 13_17, 2_incompleto, Rio de Janeiro, RJ, 76928

, M, 13_17, 2_incompleto, São Vicente, SP, 87888

, F, 18_29, superior_incompleto, São Bernardo do Campo, SP, 89300

, M, 30_45, superior_completo, São Paulo, SP, 95530

, F, 46_65, superior_incompleto, Águas de Lindóia, SP, 121726

, F, 46_65, superior_incompleto, Águas de Lindóia, SP, 122712

, F, 46_65, superior_incompleto, Águas de Lindóia, SP, 125950

, F, 46_65, superior_incompleto, Águas de Lindóia, SP, 126097

, F, 46_65, superior_incompleto, Águas de Lindóia, SP, 128646

, F, 46_65, superior_incompleto, Águas de Lindóia, SP, 128682

, M, 18_29, superior_incompleto, São Paulo, SP, 134791

, M, 66, 2_completo, São Paulo, SP, 270267

, M, 66, 2_completo, São Paulo, SP, 272303

, M, 30_45, mestrado, Ribeirão Preto, SP, 54917

, M, 30_45, mestrado, Ribeirão Preto, SP, 55365

, M, 30_45, mestrado, Ribeirão Preto, SP, 55712

, M, 66, 2_completo, São Paulo, SP, 273764

, M, 18_29, superior_incompleto, Cascavel, PR, 73691

, M, 18_29, superior_completo, São Paulo, SP, 96780

Salada de abacate:

 , M, 66, 2_completo, São Paulo, SP, 242177

 , M, 66, 2_completo, São Paulo, SP, 201704

Salada de agrião:

 , M, 66, 2_completo, São Paulo, SP, 244123

 , M, 66, 2_completo, São Paulo, SP, 238496

 , M, 66, 2_completo, São Paulo, SP, 240844

 , M, 66, 2_completo, São Paulo, SP, 274514

Salada de alface:

 , M, 66, 2_completo, São Paulo, SP, 266808

 , M, 66, 2_completo, São Paulo, SP, 275074

 , M, 66, 2_completo, São Paulo, SP, 276371

Salada de alface americana:

 , M, 66, 2_completo, São Paulo, SP, 209279

Salada de alface crespa:

 , M, 66, 2_completo, São Paulo, SP, 216677

 , M, 66, 2_completo, São Paulo, SP, 238458

Salada de alface romana:

 , M, 66, 2_completo, São Paulo, SP, 216676

 , M, 66, 2_completo, São Paulo, SP, 268388

Salada de chicória:

 , M, 66, 2_completo, São Paulo, SP, 213631

Salada de folhas:

M, 66, 2_completo, São Paulo, SP, 258588

 , M, 66, 2_completo, São Paulo, SP, 226290

 , M, 66, 2_completo, São Paulo, SP, 130132

 , M, 66, 2_completo, São Paulo, SP, 192182

 , M, 66, 2_completo, São Paulo, SP, 270034

 , M, 66, 2_completo, São Paulo, SP, 270364

 , M, 66, 2_completo, São Paulo, SP, 278105

 , M, 66, 2_completo, São Paulo, SP, 234719

Salada de rúcula:

 , M, 66, 2_completo, São Paulo, SP, 126687

 , M, 66, 2_completo, São Paulo, SP, 209284

 , M, 66, 2_completo, São Paulo, SP, 272334

Salada de espinafre:

 , M, 66, 2_completo, São Paulo, SP, 266813

Sorvete:

 , M, 18_29, superior_completo, São Paulo, SP, 138166

Torta:

 , F, null, superior_completo, Socorro, SP, 58825

Torta de limão:

M, 66, 2_completo, São Paulo, SP, 238462

 , F, 18_29, superior_incompleto, São Carlos, SP, 128188

Uma jóia:

M, 66, 2_completo, São Paulo, SP, 229621

Uva:

 , F, 18_29, superior_incompleto, Campinas, SP, 112626

Verduras:

 , M, 13_17, latu_senso, Campinas, SP, 54463

 , M, 18_29, superior_incompleto, Campinas, SP, 200021

 , F, 18_29, superior_incompleto, São Paulo, SP, 81877

 , M, 18_29, superior_incompleto, São Paulo, SP, 97923

















 , M, 18_29, superior_incompleto, Passos, MG, 264423

 , F, 46_65, 2_completo, São Carlos, SP, 264556

 , M, 18_29, superior_incompleto, Cascavel, PR, 272602

 , M, 18_29, superior_incompleto, Campinas, SP, 199998

 , M, 18_29, superior_incompleto, Campinas, SP, 200012

		<p>Chuchu:  , M, 66, 2_completo, São Paulo, SP, 275044</p>
Ir	57	<p>A academia:  , M, 18_29, superior_completo, Maringá, PR, 132982</p> <p>A luta:  , F, 18_29, superior_incompleto, São Carlos, SP, 128198</p> <p>A marte:  , M, 30_45, superior_completo, São Paulo, SP, 99810</p> <p>A mata:  , M, 18_29, superior_completo, Presidente Prudente, SP, 67930</p> <p>A praia:  , F, 18_29, doutorado, São Carlos, SP, 56175</p> <p> , M, 30_45, superior_completo, Goiânia, GO, 112269</p> <p> , M, 18_29, superior_incompleto, Campinas, SP, 112500</p> <p>A roça:  , M, 18_29, superior_incompleto, Guanambi, BA, 86633</p> <p> , M, 18_29, superior_incompleto, Guanambi, BA, 86826</p> <p> , M, 18_29, superior_incompleto, Guanambi, BA, 86830</p> <p>A um gramado de futebol:  , M, 18_29, superior_incompleto, Campinas, SP, 200009</p> <p>A uma floresta:  , M, 18_29, superior_incompleto, São Paulo, SP, 98886</p> <p>Ao banheiro:  , M, 18_29, 2_completo, Fortaleza, CE, 81923</p> <p> , M, 30_45, superior_completo, São Paulo, SP, 110925</p> <p> , M, 13_17, 2_incompleto, Araras, SP, 114529</p> <p> , F, 18_29, superior_incompleto, São Carlos, SP, 128196</p> <p>Ao campo: M, 66, 2_completo, São Paulo, SP, 273790 M, 66, 2_completo, São Paulo, SP, 270520 M, 66, 2_completo, São Paulo, SP, 268528</p>

M, 66, 2_completo, São Paulo, SP, 271761

 , F, 46_65, superior_incompleto, Águas de Lindóia, SP, 126094

 , M, 18_29, superior_incompleto, São Paulo, SP, 135426

 , M, 66, 2_completo, São Paulo, SP, 269447

Ao estádio ver o Palmeiras jogar:

 , M, 18_29, mestrado, São Carlos, SP, 72451

Ao Hawaii:

 , F, null, superior_completo, Socorro, SP, 64912

Ao parque:

 , M, 18_29, superior_incompleto, São Paulo, SP, 74888

Ao parque ecológico:

 , M, 18_29, superior_incompleto, Passos, MG, 261303

Na floresta:

M, 18_29, superior_incompleto, Cascavel, PR, 276183

M, 66, 2_completo, São Paulo, SP, 230398

F, 18_29, superior_incompleto, São José dos Quatro Marcos, MT, 266572

 , M, 18_29, superior_incompleto, Araçatuba, SP, 67530

 , M, 18_29, superior_incompleto, Guanambi, BA, 86563

 , M, 18_29, superior_incompleto, Guanambi, BA, 63865

Na lama:

 , F, 13_17, 2_incompleto, Araras, SP, 114541

No mar:

 , M, 18_29, mestrado, São Paulo, SP, 277548

Para a natureza:

 , M, 13_17, 2_incompleto, São Paulo, SP, 69084

Para a praia:

 , F, 18_29, superior_incompleto, Rio de Janeiro, RJ, 67859



















 , M, 18_29, mestrado, São Paulo, SP, 277700

 , M, 13_17, superior_incompleto, null, PR, 73449

Para fora de casa:

 , F, 13_17, superior, Águas de São Pedro, SP, 177793

Para o campo:

		<p>M, 66, 2_completo, São Paulo, SP, 267042  , M, 66, 2_completo, São Paulo, SP, 57194  , M, 18_29, 2_completo, São Paulo, SP, 70731  , M, 18_29, superior_completo, Araçatuba, SP, 111053  , F, 18_29, mestrado, São Carlos, SP, 128139  , M, 18_29, superior_incompleto, São Paulo, SP, 134486  , M, 18_29, superior_incompleto, São Paulo, SP, 134506  , M, 18_29, superior_incompleto, Ribeirão Preto, SP, 182572  , M, 66, 2_completo, São Paulo, SP, 248161  , M, 66, 2_completo, São Paulo, SP, 252431</p> <p>Para o exército: M, 66, 2_completo, São Paulo, SP, 240850</p> <p>Para o jardim:  , F, 46_65, doutorado, São Paulo, SP, 262171</p> <p>Para o parque:  , M, 18_29, superior_incompleto, São Paulo, SP, 134622</p> <p>Para um apartamento:  , M, 18_29, superior_incompleto, São Paulo, SP, 134524</p> <p>Para um lugar com árvores:  , F, 18_29, superior_incompleto, Belo Horizonte, MG, 200977</p> <p>Passear na praça:  , F, 46_65, superior_incompleto, Águas de Lindóia, SP, 54477</p> <p>Pescar:  , M, 13_17, null, null, null, 270840</p>
Tomar	52	<p>Banho de mar:  , M, 30_45, mestrado, João Pessoa, PB, 69223</p> <p>Banho de piscina: M, 46_65, mestrado, São Paulo, SP, 248893  , M, 30_45, doutorado, Bauru, SP, 263665  , M, 18_29, superior_incompleto, São Paulo, SP, 134487</p>

Café com leite:

 , F, 13_17, latu_senso, São Paulo, SP, 277211

Caldo de cana:

 , F, 46_65, superior_incompleto, Águas de Lindóia, SP, 126114

 , F, 46_65, superior_incompleto, Águas de Lindóia, SP, 126641

 , F, 46_65, superior_incompleto, Águas de Lindóia, SP, 128008

 , F, 46_65, superior_incompleto, Águas de Lindóia, SP, 128570

 , F, 46_65, superior_incompleto, Águas de Lindóia, SP, 128688

 , M, 18_29, superior_incompleto, Passos, MG, 204887

Chá:

 , M, 18_29, superior_incompleto, Passos, MG, 266158

Chá de erva doce:

 , F, 30_45, doutorado, São Carlos, SP, 110550

Chá de hortelã:

 , F, 30_45, doutorado, São Carlos, SP, 95286

Garapa:

 , M, 18_29, superior_completo, Araçatuba, SP, 250112

Guaraná:

 , M, 18_29, superior_incompleto, Birigui, SP, 98238

Limonada:

 , M, 18_29, superior_incompleto, Cascavel, PR, 64005

 , M, 18_29, superior_incompleto, São Paulo, SP, 134953

 , M, 18_29, superior_incompleto, São Paulo, SP, 134954

 , M, 18_29, superior_incompleto, Horizontina, RS, 57318

 , M, 18_29, superior_completo, Ribeirão Pires, SP, 75772

 , F, 46_65, superior_incompleto, Águas de Lindóia, SP, 83945

 , F, 46_65, superior_incompleto, Águas de Lindóia, SP, 121952

 , F, 18_29, superior_incompleto, Santa Bárbara d'Oeste, SP, 122634

 , F, 46_65, superior_incompleto, Águas de Lindóia, SP, 12323

[redacted], F, 46_65, superior_incompleto, Águas de Lindóia, SP, 128011

[redacted], F, 46_65, superior_incompleto, Águas de Lindóia, SP, 130237

[redacted], F, 18_29, superior_incompleto, Belo Horizonte, MG, 193300

Pepsi:

[redacted], M, 18_29, superior_incompleto, São Paulo, SP, 134500

[redacted], M, 18_29, superior_incompleto, São Paulo, SP, 13445

Remédio:

[redacted], M, 18_29, superior_incompleto, Passos, MG, 214686

Sorvete:

[redacted], F, 13_17, 2_completo, Descalvado, SP, 115707

[redacted], F, 13_17, 2_completo, Descalvado, SP, 115712

[redacted], M, 18_29, 2_completo, São Paulo, SP, 70732

[redacted], M, 18_29, superior_completo, Manaus, AM, 75712

Sorvete de limão:

[redacted], F, 30_45, doutorado, São Carlos, SP, 117601

Sorvete de pistache:

M, 46_65, mestrado, São Paulo, SP, 248758

[redacted], F, 46_65, superior_incompleto, Águas de Lindóia, SP, 54485

Sopa:

[redacted], M, 18_29, superior_incompleto, São Paulo, SP, 129806

Sprite:

[redacted], F, 18_29, superior_completo, São Carlos, SP, 91765

Suco:

[redacted], F, 30_45, superior_completo, Adamantina, SP, 71292

[redacted], F, 18_29, mestrado, São Carlos, SP, 128138





















Suco de clorofila:





















[redacted] Sem perfil, 55076

Suco de couve:

[redacted], F, 18_29, superior_incompleto, Belo Horizonte, MG, 200993

Suco de limão:

		<p>, F, 18_29, superior_completo, RA I Brasília, DF, 56228</p> <p>Uma limonada: , M, 66, 2_completo, São Paulo, SP, 122236</p> <p>, M, 66, 2_completo, São Paulo, SP, 225712</p> <p>, M, 66, 2_completo, São Paulo, SP, 268723</p> <p>Uma vitamina de abacate: , M, 66, 2_completo, São Paulo, SP, 205841</p> <p>Vitamina: , M, 18_29, superior_incompleto, São Paulo, SP, 134239</p> <p>Xarope: M, 18_29, superior_incompleto, Passos, MG, 261337 M, 18_29, superior_incompleto, Passos, MG, 261342</p>
Jogar	29	<p>Jogar: , M, 18_29, superior_incompleto, Guanambi, BA, 88472</p> <p>, M, 18_29, superior_incompleto, Cascavel, PR, 63952</p> <p>, F, null, superior_completo, Socorro, SP, 89483</p> <p>, M, 13_17, 2_incompleto, Sorocaba, SP, 114725</p> <p>Bilhar: , M, 30_45, mestrado, Ribeirão Preto, SP, 55716</p> <p>Bola: , M, 30_45, mestrado, Ribeirão Preto, SP, 55748</p> <p>, M, 18_29, superior_completo, Queimados, RJ, 60495</p> <p>, M, 18_29, superior_incompleto, Cascavel, PR, 77991</p> <p>, F, null, superior_completo, Socorro, SP, 89482</p> <p>, M, 18_29, superior_incompleto, São Paulo, SP, 97953</p> <p>, F, 46_65, superior_incompleto, Águas de Lindóia, SP, 122714</p> <p>, F, 46_65, superior_incompleto, Águas de Lindóia, SP, 125975</p> <p>, M, 18_29, mestrado, Sertãozinho, SP, 126736</p> <p></p>

		<p>, F, 18_29, superior_completo, Poços de Caldas, MG, 189627</p> <p> , M, 18_29, superior_incompleto, São Paulo, SP, 263471</p> <p>Futebol:</p> <p> , M, 18_29, superior_incompleto, Santa Maria, RS, 67498</p> <p> , M, 18_29, mestrado, São Carlos, SP, 71826</p> <p> , M, 18_29, superior_completo, Vitória, ES, 72010</p> <p> , M, 13_17, 2_incompleto, São Vicente, SP, 87879</p> <p> , M, 18_29, superior_completo, Florianópolis, SC, 90458</p> <p> , M, 13_17, 2_incompleto, Goiânia, GO, 95451</p> <p> , M, 13_17, 2_incompleto, São Paulo, SP, 97175</p> <p> , M, 30_45, superior_completo, Goiânia, GO, 97500</p> <p> , M, 18_29, superior_incompleto, São Paulo, SP, 135519</p> <p> , M, 18_29, superior_incompleto, Aracaju, SE, 271166</p> <p> , M, 30_45, superior_completo, São Paulo, SP, 95555</p> <p>Golfe:</p> <p> , M, 18_29, 2_completo, Pedro Osório, RS, 61345</p> <p>Na loteria:</p> <p> , M, 18_29, mestrado, São Carlos, SP, 71832</p> <p>Vídeo game:</p> <p> , M, 18_29, superior_incompleto, Cascavel, PR, 73697</p>
Ver	27	<p>A grama:</p> <p> , M, 18_29, superior_incompleto, Santo Ângelo, RS, 59750</p> <p>Algas:</p> <p> , F, 18_29, superior_incompleto, Santa Bárbara dOeste, SP, 275734</p> <p>Amigos:</p> <p> , F, 18_29, superior_incompleto, Santa Bárbara dOeste, SP, 268137</p> <p>A natureza:</p> <p> , F, 18_29, superior_completo, Santa Bárbara dOeste, SP, 136178</p> <p> , M, 18_29, superior_incompleto, Guanambi, BA, 58818</p>

Acetato:

 , M, 18_29, superior_incompleto, São Paulo, SP, 135339

Crianças:

 , M, 30_45, latu_senso, Águas de São Pedro, SP, 111110

Defunto:

 , F, 18_29, superior_incompleto, Três de Maio, RS, 257214

Filme de guerra:

 , F, 18_29, mestrado, São Carlos, SP, 72715

Floresta:

 , M, 18_29, superior_incompleto, Guanambi, BA, 86404

Futebol:

 , M, 30_45, superior_completo, São Paulo, SP, 120856

Lodo:

 , M, 18_29, superior_incompleto, São Paulo, SP, 129794

 , M, 18_29, superior_incompleto, São Paulo, SP, 134446

Meu namorado:

 , F, 13_17, 2_incompleto, Araraquara, SP, 202791

Navio:

 , F, null, superior_completo, Socorro, SP, 65010

O céu:

 , F, 46_65, superior_incompleto, Águas de Lindóia, SP, 54494

O mar:

 , M, 18_29, mestrado, Paraíso do Tocantins, TO, 194936

 , M, 66, 2_completo, São Paulo, SP, 241694

O Palmeiras jogar:

 , F, 46_65, superior_incompleto, Águas de Lindóia, SP, 122708

O sapo caco:

 , M, 18_29, latu_senso, Mogi das Cruzes, SP, 111905





















Rubi:





















 , M, 18_29, superior_incompleto, São Paulo, SP, 135254

Televisão:





















 , M, 18_29, superior_incompleto, Guanambi, BA, 59977



















 , F, 18_29, superior_incompleto, Santa Bárbara dOeste, SP, 268099





















		<p>Um corvo:  , M, 18_29, 2_completo, Santa Isabel, SP, 257921</p> <p>Um dia nublado:  , F, 30_45, doutorado, São Carlos, SP, 139474</p> <p>Um trevo de quatro folhas:  , M, 18_29, superior_incompleto, São Paulo, SP, 87953</p> <p>Um uniforme do exército:  , F, 18_29, mestrado, São Carlos, SP, 72848</p>
Dormir	25	<p>Dormir: M, 18_29, superior_incompleto, Braga, RS, 256793  , F, 18_29, doutorado, São Carlos, SP, 56116</p> <p> , F, null, superior_completo, Socorro, SP, 65239</p> <p> , M, 18_29, superior_completo, Ribeirão Pires, SP, 66365</p> <p> , M, 13_17, 2_completo, Santos, SP, 69945</p> <p> , M, 18_29, 2_completo, São José dos Campos, SP, 75619</p> <p> , M, 18_29, superior_completo, Belém, PA, 81251</p> <p> , M, 30_45, doutorado, Rio de Janeiro, RJ, 81465</p> <p> , M, 18_29, superior_completo, Belém, PA, 95854</p> <p> , F, 30_45, superior_completo, Adamantina, SP, 96120</p> <p> , M, 18_29, 2_completo, Florianópolis, SC, 96904</p> <p> , F, 18_29, doutorado, São Carlos, SP, 97116</p> <p> , M, 30_45, superior_completo, São Paulo, SP, 99492</p> <p> , F, 18_29, superior_incompleto, São Carlos, SP, 128186</p> <p> , M, 18_29, superior_incompleto, São Paulo, SP, 135018</p> <p> , M, 18_29, superior_incompleto, São Paulo, SP, 135100</p> <p> , M, 18_29, superior_incompleto, São Paulo, SP, 135362</p> <p> , M, 18_29, superior_incompleto, São Paulo, SP, 135485</p>

		<p>  , M, 66, 2_completo, São Paulo, SP, 246185  , F, 46_65, doutorado, São Paulo, SP, 262197  , M, 30_45, doutorado, Bauru, SP, 263676  , M, 66, 2_completo, São Paulo, SP, 275033  , M, 66, 2_completo, São Paulo, SP, 276389  , F, 30_45, doutorado, Pelotas, RS, 278055 Num gramado:  , M, 30_45, superior_completo, Campinas, SP, 96315 </p>
Passear	23	<p> Passear: F, 18_29, superior_completo, Santa Fé do Sul, SP, 253892 M, 66, 2_completo, São Paulo, SP, 269992  , F, null, superior_completo, Socorro, SP, 65180  , M, 18_29, superior_incompleto, Guanambi, BA, 59645  , M, 18_29, superior_incompleto, São Paulo, SP, 74906  , M, 13_17, 2_incompleto, Rio de Janeiro, RJ, 76930  , M, 18_29, 2_completo, Florianópolis, SC, 81894  , F, 13_17, latu_senso, São Paulo, SP, 95597  , M, 18_29, superior_completo, Pelotas, RS, 113037  , F, 18_29, superior_completo, Mirassol, SP, 263458  , F, 18_29, superior_incompleto, São José dos Quatro Marcos, MT, 266577  , F, 18_29, superior_incompleto, São José dos Quatro Marcos, MT, 266631  , M, 66, 2_completo, São Paulo, SP, 270545  , M, 18_29, mestrado, São Paulo, SP, 277542 Ao sol:  , M, 30_45, doutorado, Bauru, SP, 263658 Em um parque:  , F, 30_45, doutorado, São Paulo, SP, 56932 Na floresta: </p>



















		<p>█, M, 13_17, superior_completo, Pomerode, SC, 79691</p> <p>Na grama: █, F, 18_29, superior_incompleto, Santa Bárbara dOeste, SP, 122612</p> <p>No campo: M, 66, 2_completo, São Paulo, SP, 203130] █, M, 46_65, mestrado, Porto Ferreira, SP, 183306</p> <p>█, F, 13_17, superior, São Carlos, SP, 198639</p> <p>No jardim: █, M, 30_45, doutorado, Bauru, SP, 263659</p> <p>Numa praça: M, 18_29, 2_completo, Santa Isabel, SP, 257917</p>
Comprar	20	<p>Bolsa: █, F, 18_29, latu_senso, Belo Horizonte, MG, 254455</p> <p>Capa de cd: █, M, 18_29, superior_incompleto, São Paulo, SP, 134898</p> <p>█, M, 18_29, superior_incompleto, São Paulo, SP, 134904</p> <p>Casaco: █, F, 18_29, latu_senso, Belo Horizonte, MG, 254406</p> <p>CD: █, M, 18_29, superior_incompleto, São Paulo, SP, 135489</p> <p>Colete de motoqueiro: █, F, 18_29, superior_incompleto, Belo Horizonte, MG, 192939</p> <p>Colher: █, M, 18_29, 2_completo, Florianópolis, SC, 97036</p> <p>DVD: █, M, 30_45, superior_completo, São Paulo, SP, 111484</p> <p>Envelope: █, M, 18_29, superior_incompleto, São Paulo, SP, 135121</p> <p>Erva mate: █, M, 18_29, superior_completo, Pelotas, RS, 113002</p> <p>Livro: █, M, 18_29, superior_incompleto, Guanambi, BA, 86823</p> <p>█</p>



















		<p>, M, 18_29, superior_incompleto, São Paulo, SP, 134925</p> <p> , M, 18_29, superior_incompleto, São Paulo, SP, 135095</p> <p>Pano:  , M, 18_29, superior_incompleto, Guanambi, BA, 63624</p> <p>Pedra:  , M, 18_29, superior_incompleto, São Paulo, SP, 129808</p> <p>Sapato:  , F, 18_29, latu_senso, Belo Horizonte, MG, 254399</p> <p>Um lustre:  , M, 18_29, superior_incompleto, São Paulo, SP, 135322</p> <p>Um vaso:  , F, 18_29, superior_incompleto, Araraquara, SP, 271433</p> <p>Uma flor:  Sem perfil, 256215</p> <p>Uma luminária:  , M, 18_29, superior_incompleto, São Paulo, SP, 135026</p>
Sorrir	19	<p>Rir: F, 18_29, superior_incompleto, São José dos Quatro Marcos, MT, 193318</p> <p> , M, 18_29, superior_completo, Santos, SP, 61099</p> <p> , M, 18_29, latu_senso, São Paulo, SP, 62269</p> <p> , F, null, superior_completo, Socorro, SP, 65142</p> <p> , F, null, superior_completo, Socorro, SP, 65242</p> <p> , F, 18_29, superior_incompleto, São José dos Quatro Marcos, MT, 265589</p> <p> , F, 18_29, superior_incompleto, São José dos Quatro Marcos, MT, 265729</p> <p> , M, 13_17, 2_incompleto, Goiânia, GO, 60596</p> <p> , F, 18_29, mestrado, São Carlos, SP, 72567</p> <p> Sem perfil, 76202</p> <p> , M, 18_29, mestrado, São Carlos, SP, 95941</p> <p> , M, 18_29, superior_incompleto, Guanambi, BA, 101109</p> <p></p>

















		<p>, M, 18_29, superior_incompleto, Campinas, SP, 112496</p> <p> , F, 18_29, superior_incompleto, São Carlos, SP, 128187</p> <p> , F, 18_29, superior_incompleto, Indaiatuba, SP, 137566</p> <p> , M, 46_65, mestrado, São Paulo, SP, 248762</p> <p> , M, 46_65, mestrado, São Paulo, SP, 248787</p> <p> , F, 18_29, superior_incompleto, São José dos Quatro Marcos, MT, 266525</p> <p> , F, 18_29, superior_incompleto, São José dos Quatro Marcos, MT, 266564</p>
Chupar	18	<p>Bala:</p> <p> , M, 18_29, superior_incompleto, São Paulo, SP, 135334</p> <p> , M, 30_45, superior_completo, São Paulo, SP, 97096</p> <p>Bala de hortelã:</p> <p> , F, 46_65, superior_incompleto, Águas de Lindóia, SP, 114003</p> <p>Bala de limão:</p> <p> , M, 18_29, superior_incompleto, Passos, MG, 269697</p> <p>Bala de menta:</p> <p> , F, 18_29, superior_incompleto, Santa Bárbara dOeste, SP, 270867</p> <p>Cana:</p> <p> , F, 46_65, superior_incompleto, Águas de Lindóia, SP, 128029</p> <p>Chiclete:</p> <p> , M, 18_29, superior_incompleto, São Paulo, SP, 135081</p> <p> , M, 18_29, superior_incompleto, São Paulo, SP, 135086</p> <p>Chiclete de menta:</p> <p> , M, 18_29, superior_incompleto, Passos, MG, 266132</p> <p>Lima:</p> <p> , M, 13_17, latu_senso, Campinas, SP, 75866</p> <p>Limão:</p> <p> , F, 30_45, superior_completo, Adamantina, SP, 96116</p> <p> , F, 46_65, superior_incompleto, Águas de Lindóia, SP, 126638</p> <p> , M, 18_29, superior_completo, São Carlos, SP, 86078</p>

		<p> , M, 18_29, superior_completo, Pelotas, RS, 113001</p> <p> , M, 18_29, superior_incompleto, São Paulo, SP, 134229</p> <p>Menta:</p> <p> , M, 18_29, superior_incompleto, São Paulo, SP, 134263</p> <p>Picolé:</p> <p> , M, 18_29, superior_completo, Presidente Prudente, SP, 67918</p> <p>Uva:</p> <p> , F, 46_65, superior_incompleto, Águas de Lindóia, SP, 125963</p>
Descansar	16	<p>Descansar:</p> <p>M, 18_29, superior_incompleto, Passos, MG, 266140</p> <p> , M, 18_29, superior_incompleto, Sorocaba, SP, 69392</p> <p> , M, 13_17, latu_senso, Campinas, SP, 54420</p> <p> , M, 13_17, latu_senso, Campinas, SP, 54442</p> <p> , M, 13_17, latu_senso, Campinas, SP, 54454</p> <p> , M, 13_17, latu_senso, Campinas, SP, 54456</p> <p> , M, 13_17, latu_senso, Campinas, SP, 54460</p> <p> , M, 18_29, 2_completo, Pedro Osório, RS, 61219</p> <p> , M, 46_65, superior_completo, Piracicaba, SP, 82006</p> <p> , M, 18_29, superior_incompleto, São Paulo, SP, 135375</p> <p> , F, 18_29, superior_completo, Santa Bárbara dOeste, SP, 136179</p> <p> , M, 30_45, superior_incompleto, Belo Horizonte, MG, 176013</p> <p> , F, 18_29, mestrado, São Carlos, SP, 199470</p> <p> , M, 46_65, mestrado, São Paulo, SP, 248776</p> <p> , M, 18_29, superior_incompleto, Passos, MG, 269175</p> <p> , F, 30_45, doutorado, Pelotas, RS, 278059</p>
Correr	15	<p>Correr:</p> <p>F, 18_29, superior_completo, Três Rios, RJ, 199075</p> <p>M, 18_29, superior_incompleto, Passos, MG, 265896</p> <p>F, 18_29, superior_incompleto, Santos, SP, 255438</p>



















		<p>■, F, null, superior_completo, Socorro, SP, 65084</p> <p>■, M, 18_29, 2_completo, Fortaleza, CE, 69269</p> <p>■, M, 18_29, superior_incompleto, Foz do Iguaçu, PR, 69653</p> <p>■, M, 13_17, 2_incompleto, Marechal Cândido Rondon, PR, 78196</p> <p>■, M, 13_17, 2_incompleto, Uberlândia, MG, 84098</p> <p>■, M, 18_29, superior_completo, Maringá, PR, 132981</p> <p>■, M, 18_29, superior_incompleto, São Carlos, SP, 175081</p> <p>■, M, 18_29, mestrado, Sertãozinho, SP, 194286</p> <p>■, F, 18_29, superior_incompleto, Três de Maio, RS, 262124</p> <p>■, F, 18_29, superior_incompleto, Santa Bárbara dOeste, SP, 268105</p> <p>No gramado:</p> <p>■, F, 30_45, doutorado, São Carlos, SP, 95404</p> <p>■, F, 18_29, superior_incompleto, Três de Maio, RS, 171261</p>
Beber	14	<p>Beber:</p> <p>■, M, 18_29, 2_incompleto, Rio de Janeiro, RJ, 54929</p> <p>■, M, 13_17, latu_senso, Campinas, SP, 75888</p> <p>■, M, 13_17, latu_senso, Campinas, SP, 75891</p> <p>■, F, 18_29, superior_incompleto, Águas de Lindóia, SP, 92704</p> <p>Água:</p> <p>■, M, 30_45, superior_incompleto, Belo Horizonte, MG, 176016</p> <p>Água de rio:</p> <p>F, 18_29, superior_incompleto, São José dos Quatro Marcos, MT, 261786</p> <p>Algo:</p> <p>■, F, 18_29, superior_completo, Santa Bárbara dOeste, SP, 127741</p> <p>Coco:</p> <p>■, M, 18_29, superior_incompleto, São Paulo, SP, 97919</p> <p>Limonada:</p> <p>■, M, 18_29, superior_incompleto, São Paulo, SP, 135445</p>





















		<p>Suco:  , M, 18_29, superior_completo, Ribeirão Pires, SP, 66359  , M, 18_29, superior_incompleto, São Paulo, SP, 134272</p> <p>Suco de limão:  , M, 18_29, superior_incompleto, Campinas, SP, 112394  , M, 18_29, superior_completo, Lins, SP, 245541</p> <p>Vitamina:  , M, 18_29, superior_incompleto, São Paulo, SP, 135369</p>
Fazer	14	<p>A colheita:  , M, 18_29, superior_incompleto, São Paulo, SP, 135398</p> <p>Nada:  , M, 18_29, superior_completo, Campinas, SP, 137537  , M, 66, 2_completo, São Paulo, SP, 270546  , M, 18_29, 2_incompleto, Rio de Janeiro, RJ, 54942  , M, 18_29, 2_incompleto, Rio de Janeiro, RJ, 55034  , F, 18_29, superior_completo, RA I Brasília, DF, 55680  , F, null, superior_completo, Socorro, SP, 57994  , F, 18_29, superior_completo, São Carlos, SP, 91672  , F, 18_29, superior_incompleto, Belo Horizonte, MG, 200944  , M, 18_29, latu_senso, São Paulo, SP, 62288  , M, 18_29, 2_completo, Florianópolis, SC, 69974</p> <p>Salada:  , M, 18_29, superior_incompleto, Passos, MG, 264374</p> <p>Sexo:  , M, 18_29, superior_incompleto, Cascavel, PR, 276167</p> <p>Xixi:  , M, 18_29, superior_completo, Três Lagoas, MS, 110589</p>
Nadar	13	Nadar:





















		<p>F, 30_45, doutorado, São Carlos, SP, 263468  , F, 18_29, superior_completo, RA I Brasília, DF, 55883  , M, 18_29, mestrado, São Carlos, SP, 61963  Sem perfil, 73578  , F, 18_29, superior_incompleto, São Carlos, SP, 91921  , M, 18_29, superior_completo, Três Lagoas, MS, 109233  , M, 66, 2_completo, São Paulo, SP, 193244  , M, 66, 2_completo, São Paulo, SP, 197605  , F, 18_29, superior_completo, Mirassol, SP, 263374  , M, 18_29, superior_incompleto, Salvador, BA, 271290  , M, 66, 2_completo, São Paulo, SP, 272322</p> <p>Em uma piscina:  , F, 30_45, doutorado, São Carlos, SP, 95291</p> <p>No mar:  , M, 18_29, superior_incompleto, São Paulo, SP, 135533</p>
Andar	12	<p>Andar: F, 18_29, latu_senso, Belo Horizonte, MG, 254442  , M, 30_45, 2_completo, Goiânia, GO, 63363</p> <p>De bicicleta: F, 46_65, doutorado, São Paulo, SP, 262203</p> <p>De patins:  , F, 18_29, superior_incompleto, Santa Bárbara dOeste, SP, 270866</p> <p>De skate:  , M, 18_29, superior_incompleto, Cascavel, PR, 64071</p> <p>Em um gramado:  , F, 46_65, superior_incompleto, Águas de Lindóia, SP, 54480</p> <p>Na grama:  , M, 18_29, superior_incompleto, Belo Horizonte, MG, 80362  , M, 18_29, superior_completo, Florianópolis, SC, 90520 </p>

















		<p>, M, 13_17, mestrado, RA I Brasília, DF, 99020</p> <p> , F, null, null, null, null, 170292</p> <p> , F, 46_65, doutorado, São Paulo, SP, 262223</p> <p>No mato: M, 66, 2_completo, São Paulo, SP, 248160</p>
Chorar	10	<p>Chorar:</p> <p> , F, 18_29, doutorado, São Carlos, SP, 56136</p> <p> , F, 30_45, superior_incompleto, Salvador, BA, 80949</p> <p> , F, 30_45, mestrado, Manaus, AM, 84243</p> <p> , F, 18_29, doutorado, São Carlos, SP, 97122</p> <p> , F, 18_29, 2_completo, Araçatuba, SP, 132687</p> <p> , M, 18_29, superior_incompleto, São Paulo, SP, 135421</p> <p> , F, 18_29, superior_completo, Poços de Caldas, MG, 172809</p> <p> , M, 66, 2_completo, São Paulo, SP, 198411</p> <p> , F, 18_29, superior_incompleto, São José dos Quatro Marcos, MT, 261794</p> <p>De dor:  , M, 30_45, superior_completo, Bauru, SP, 64048</p>
Deitar	10	<p>Deitar: M, 66, 2_completo, São Paulo, SP, 209168  , F, 13_17, 2_incompleto, Ribeirão Pires, SP, 85251</p> <p>Em um gramado:  , M, 66, 2_completo, São Paulo, SP, 218864</p> <p>Na grama: F, 18_29, superior_incompleto, Santa Bárbara dOeste, SP, 262150 M, 18_29, superior_incompleto, Passos, MG, 257485  , M, 18_29, superior_incompleto, Campina Grande, PB, 72105</p> <p> , M, 18_29, superior_incompleto, Bauru, SP, 114402</p> <p>No capim:  , M, 18_29, 2_incompleto, Guararapes, SP, 190327</p> <p>Numa rede:</p>

		<p>[redacted], M, 18_29, 2_completo, Pedro Osório, RS, 61375</p> <p>Sobre um relvado: [redacted], M, 66, 2_completo, São Paulo, SP, 126696</p>
Vomitar	10	<p>Vomitar: [redacted], M, 18_29, superior_incompleto, Jaboticabal, SP, 58652 [redacted], M, 30_45, latu_senso, Curitiba, PR, 62856 [redacted], M, 18_29, superior_incompleto, Guanambi, BA, 66934 [redacted], M, 18_29, superior_incompleto, Manaus, AM, 82251 [redacted], M, 18_29, superior_incompleto, Jaboticabal, SP, 89031 [redacted], M, 18_29, superior_incompleto, Guanambi, BA, 94212 [redacted], M, 18_29, superior_incompleto, Araçatuba, SP, 122481 [redacted], M, 18_29, 2_completo, São Carlos, SP, 262921 [redacted], M, 30_45, doutorado, Bauru, SP, 263683 [redacted], M, 18_29, superior_incompleto, Cascavel, PR, 274998</p>
Brincar	9	<p>Brincar: [redacted], F, null, superior_completo, Socorro, SP, 57987 [redacted], M, 18_29, latu_senso, Curitiba, PR, 70018 [redacted], F, null, superior_completo, Socorro, SP, 71796 [redacted], F, 18_29, superior_incompleto, São José dos Quatro Marcos, MT, 265695 [redacted], F, 18_29, superior_incompleto, São José dos Quatro Marcos, MT, 265734</p> <p>Com a cachorra na grama: F, 18_29, superior_incompleto, Santa Bárbara dOeste, SP, 264065</p> <p>Com areia: [redacted], M, 18_29, superior_incompleto, São Paulo, SP, 134985</p> <p>Com brinquedo: [redacted], M, 18_29, superior_incompleto, São Paulo, SP, 134845</p> <p>Na grama: [redacted], F, 18_29, superior_incompleto, Santa Bárbara dOeste, SP, 264024</p>

Pisar	9	<p>Pisar:  , F, 18_29, superior_incompleto, São José dos Quatro Marcos, MT, 265668  , F, 18_29, superior_incompleto, São José dos Quatro Marcos, MT, 265700</p> <p>Na grama:  , F, 18_29, superior_incompleto, Campinas, SP, 112633  , F, 46_65, superior_incompleto, Águas de Lindóia, SP, 124847  , F, 46_65, superior_incompleto, Águas de Lindóia, SP, 125971  , F, 46_65, superior_incompleto, Águas de Lindóia, SP, 126650  , F, 46_65, superior_incompleto, Águas de Lindóia, SP, 128026  , F, 46_65, superior_incompleto, Águas de Lindóia, SP, 128576  , F, 46_65, superior_incompleto, Águas de Lindóia, SP, 128579</p>
Caminhar	8	<p>Caminhar: F, 18_29, latu_senso, Belo Horizonte, MG, 254374 F, 18_29, superior_incompleto, Três de Maio, RS, 263943  , F, 13_17, superior, Santos, SP, 56262</p> <p> , M, 18_29, latu_senso, Floripa, SC, 74035  , F, 18_29, superior_incompleto, São Carlos, SP, 91923</p> <p>Na grama:  , M, 18_29, mestrado, Bebedouro, SP, 81446</p> <p>No campo:  , M, 18_29, superior_completo, Florianópolis, SC, 90491  , F, 18_29, doutorado, São Carlos, SP, 97112</p>
Ficar	8	<p>Alegre:  , F, 18_29, superior_incompleto, São José dos Quatro Marcos, MT, 266520</p> <p>Ao ar livre:  , F, 18_29, superior_incompleto, Três de Maio, RS, 171847</p> <p>Em contato com a natureza:  , F, 18_29, superior_completo, Santa Bárbara dOeste, SP, 127736</p> <p>Em paz: M, 18_29, superior_incompleto, Passos, MG, 266919</p> <p>Feliz:</p>



















		<p> , F, null, superior_completo, Socorro, SP, 57995</p> <p>Nu:  , M, 13_17, latu_senso, Campinas, SP, 75875</p> <p>Parado:  , M, 66, 2_completo, São Paulo, SP, 197897</p> <p>Quieto:  , M, 66, 2_completo, São Paulo, SP, 216563</p>
Acampar	7	<p>Acampar:  , M, 18_29, superior_completo, São Carlos, SP, 59947</p> <p> , M, 18_29, mestrado, Manaus, AM, 75663</p> <p> , M, 30_45, superior_completo, Goiânia, GO, 96563</p> <p> , M, 30_45, superior_completo, Goiânia, GO, 96636</p> <p> , M, 18_29, superior_incompleto, São Paulo, SP, 134518</p> <p> , M, 18_29, superior_incompleto, Campinas, SP, 136869</p> <p>No parque:  , M, 18_29, superior_incompleto, São Paulo, SP, 134626</p>
Desenhar	7	<p>Desenhar:  , M, 30_45, superior_completo, Maringá, PR, 61363</p> <p> , M, 18_29, 2_completo, Florianópolis, SC, 96891</p> <p> , F, 18_29, superior_completo, Santa Bárbara dOeste, SP, 136186</p> <p> , M, 18_29, superior_incompleto, Guanambi, BA, 62899</p> <p>Com um lápis de cor bem apontado:  , F, 18_29, superior_incompleto, Belo Horizonte, MG, 192921</p> <p>Paint:  , M, 18_29, superior_incompleto, Jaú, SP, 205651</p> <p>Um chão:  , F, 18_29, superior_incompleto, Belo Horizonte, MG, 200954</p>
Viajar	7	<p>Viajar:  , M, 18_29, superior_incompleto, Guanambi, BA, 63900</p> <p> , M, 18_29, superior_incompleto, Campinas, SP, 65631</p>

		<p> , M, 18_29, superior_incompleto, Teresina, PI, 70603</p> <p> Sem perfil, 76182</p> <p> , M, 18_29, superior_incompleto, Guanambi, BA, 101062</p> <p> , M, 30_45, superior_completo, São Paulo, SP, 110923</p> <p> , F, 18_29, 2_completo, Rio Claro, SP, 169767</p>
Ler	6	<p>Ler:</p> <p> , M, 18_29, latu_senso, Belo Horizonte, MG, 57097</p> <p> , M, 30_45, superior_completo, São Paulo, SP, 80712</p> <p> , M, 18_29, 2_completo, Petrópolis, RJ, 111630</p> <p> , F, 18_29, superior_incompleto, São José dos Quatro Marcos, MT, 265671</p> <p> , F, 18_29, superior_incompleto, São José dos Quatro Marcos, MT, 265766</p> <p>Um livro:</p> <p> , M, 18_29, superior_incompleto, São Paulo, SP, 135273</p>
Pintar	6	<p>Pintar:</p> <p> , M, 30_45, mestrado, Ribeirão Preto, SP, 55723</p> <p> , M, 18_29, 2_completo, Florianópolis, SC, 69957</p> <p> , M, 18_29, 2_completo, Florianópolis, SC, 96895</p> <p> , F, 18_29, superior_incompleto, São José dos Quatro Marcos, MT, 265816</p> <p>A parede:</p> <p> , M, 30_45, superior_completo, Campinas, SP, 61267</p> <p>A parede da minha casa:</p> <p> , F, 18_29, superior_incompleto, São Carlos, SP, 91948</p>
Respirar	6	<p>Respirar:</p> <p> , M, 18_29, superior_incompleto, São Paulo, SP, 135378</p> <p>Ar fresco:</p> <p> , M, 18_29, superior_incompleto, Araraquara, SP, 201968</p> <p>Ar puro:</p> <p> , M, 30_45, superior_completo, São Paulo, SP, 95499</p> <p> , F, 18_29, superior_incompleto, Três de Maio, RS, 263936</p>

		<p>Fundo:  , M, 13_17, 2_incompleto, Rio de Janeiro, RJ, 76935</p> <p> , M, 18_29, superior_completo, Vargem Grande do Sul, SP, 193695</p>
Sair	6	<p>Sair:  , F, 18_29, superior_completo, RA I Brasília, DF, 55678</p> <p>De casa:  , F, 18_29, mestrado, São Carlos, SP, 72825</p> <p> , F, 18_29, superior_incompleto, São Carlos, SP, 91931</p> <p> , M, 66, 2_completo, São Paulo, SP, 273772</p> <p>Para passear:  , M, 46_65, mestrado, São Paulo, SP, 248801</p> <p> , M, 18_29, mestrado, São Paulo, SP, 277551</p>
Cagar	5	<p>Cagar:  Sem perfil, 82127</p> <p> , M, 13_17, 2_incompleto, Afonso Cláudio, ES, 84824</p> <p> , M, 30_45, superior_completo, São Caetano do Sul, SP, 111267</p> <p> , M, 18_29, superior_incompleto, São Paulo, SP, 134465</p> <p> , M, 18_29, superior_completo, Santos, SP, 61009</p>
Olhar	5	<p>A mata:  , F, null, superior_completo, Socorro, SP, 64704</p> <p> , F, null, superior_completo, Socorro, SP, 65077</p> <p>A natureza:  , M, 46_65, mestrado, Porto Ferreira, SP, 250082</p> <p>O mar: M, 66, 2_completo, São Paulo, SP, 244265</p> <p>Para o outro lado:  , M, 13_17, superior_incompleto, Santo Ângelo, RS, 76876</p>
Pular	5	<p>Pular: F, 18_29, superior_incompleto, Santa Bárbara dOeste, SP, 267335</p> <p>Em uma grande piscina:</p>

		<p>[redacted], M, 18_29, superior_incompleto, São Paulo, SP, 134449</p> <p>Na piscina:</p> <p>[redacted], M, 18_29, superior_incompleto, Araraquara, SP, 68833</p> <p>[redacted], M, 18_29, superior_incompleto, São Paulo, SP, 134235</p> <p>[redacted], M, 18_29, superior_incompleto, São Paulo, SP, 134371</p>
Plantar	5	<p>Plantar:</p> <p>[redacted], M, 18_29, 2_completo, Florianópolis, SC, 96887</p> <p>[redacted], M, 18_29, 2_completo, Florianópolis, SC, 97019</p> <p>Coisas:</p> <p>[redacted], M, 18_29, superior_incompleto, São Paulo, SP, 135400</p> <p>Coqueiro:</p> <p>[redacted], M, 18_29, superior_incompleto, São Paulo, SP, 134916</p> <p>Grama:</p> <p>[redacted], M, 18_29, superior_incompleto, São Paulo, SP, 135518</p>
Rolar	5	<p>Rolar:</p> <p>[redacted], M, 18_29, superior_incompleto, São Paulo, SP, 135449</p> <p>Na grama:</p> <p>[redacted], F, null, superior_completo, Socorro, SP, 58102</p> <p>[redacted], M, 18_29, superior_incompleto, Santa Maria, RS, 65433</p> <p>[redacted], M, 18_29, superior_incompleto, São Paulo, SP, 134484</p> <p>[redacted], F, 18_29, superior_incompleto, Santa Bárbara dOeste, SP, 268096</p>
Ter	5	<p>Dinheiro:</p> <p>[redacted], M, 13_17, 2_incompleto, Sorocaba, SP, 114723</p> <p>Esperança:</p> <p>[redacted], F, 18_29, superior_completo, Belo Horizonte, MG, 254605</p> <p>[redacted], M, 13_17, superior_completo, Curitiba, PR, 62263</p> <p>[redacted], M, 18_29, 2_completo, São José dos Campos, SP, 63964</p> <p>Férias:</p> <p>[redacted], F, 18_29, doutorado, São Carlos, SP, 56119</p>
Usar	5	<p>Usar:</p> <p>[redacted], F, 18_29, superior_incompleto, São José dos Quatro Marcos, MT, 265591</p> <p>[redacted], F, 18_29, superior_incompleto, São José dos Quatro Marcos, MT, 265825</p>

		<p>█, F, 18_29, superior_incompleto, São José dos Quatro Marcos, MT, 266554</p> <p>Luz negra: █, F, 18_29, superior_incompleto, Belo Horizonte, MG, 200962</p> <p>Perfume: █, M, 46_65, mestrado, São Paulo, SP, 248748</p>
Acalmar	4	<p>Acalmar: █, F, 18_29, superior_completo, Belo Horizonte, MG, 55870</p> <p>█, M, 18_29, superior_incompleto, Campinas, SP, 112497</p> <p>█, M, 18_29, superior_incompleto, Campinas, SP, 112513</p> <p>A mim mesmo: M, 18_29, 2_completo, São Carlos, SP, 262926</p>
Dançar	4	<p>Dançar: M, 66, 2_completo, São Paulo, SP, 213627</p> <p>█, F, 13_17, 2_incompleto, Ribeirão Pires, SP, 77686</p> <p>█, F, 18_29, superior_incompleto, São Bernardo do Campo, SP, 89409</p> <p>█, F, 18_29, superior_incompleto, Campinas, SP, 112638</p>
Torcer	4	<p>Pelo Palmeiras: F, 30_45, doutorado, São Carlos, SP, 262196</p> <p>█, M, 18_29, Superior, São Paulo, SP, 94253</p> <p>█, M, 13_17, Superior, Campinas, SP, 250103</p> <p>█, F, 30_45, doutorado, São Carlos, SP, 262206</p>
Amar	3	<p>Amar: █, F, null, superior_completo, Socorro, SP, 57980</p> <p>█, M, 18_29, superior_incompleto, São Paulo, SP, 256232</p> <p>█, M, 18_29, superior_incompleto, São Paulo, SP, 134289</p>
Estar	3	<p>Em contato com a natureza: █, M, 30_45, superior_incompleto, Belo Horizonte, MG, 112605</p> <p>Na mata: M, 66, 2_completo, São Paulo, SP, 213635</p> <p>Na natureza: █, M, 18_29, 2_completo, São Carlos, SP, 86425</p>

Limpar	3	<p>Limpar:  , M, 18_29, superior_incompleto, Rio de Janeiro, RJ, 61741</p> <p>A casa:  , M, 18_29, superior_completo, Três Lagoas, MS, 110588</p> <p>A piscina:  , M, 18_29, superior_incompleto, Belo Horizonte, MG, 89193</p>
Relaxar	3	<p>Relaxar:  , M, 46_65, superior_incompleto, Porto Alegre, RS, 60976</p> <p> , M, 18_29, superior_completo, São Paulo, SP, 106290</p> <p> , M, 46_65, doutorado, Belo Horizonte, MG, 246973</p>
Urinar	3	<p>Urinar: M, 66, 2_completo, São Paulo, SP, 205837</p> <p> , M, 18_29, superior_incompleto, Jaboticabal, SP, 60029</p> <p> , M, 18_29, superior_completo, Três Lagoas, MS, 110603</p>
Viver	3	<p>Viver: F, 18_29, superior_incompleto, Três de Maio, RS, 262110</p> <p> , M, 18_29, 2_incompleto, Santo André, SP, 82301</p> <p> , F, 18_29, superior_completo, Três Rios, RJ, 199048</p>
Voar	3	<p>Voar:  , F, null, superior_completo, Socorro, SP, 71780</p> <p> , F, null, superior_completo, Socorro, SP, 71792</p> <p> , F, 18_29, superior_incompleto, São Bernardo do Campo, SP, 89357</p>
Assistir	2	<p>Assistir:  , M, 18_29, superior_incompleto, Guanambi, BA, 87107</p> <p>Um jogo do Palmeiras:  , M, 18_29, superior_incompleto, Campinas, SP, 200007</p>
Cavar	2	<p>Cavar:  , F, null, superior_completo, Socorro, SP, 65186</p> <p> , M, 18_29, latu_senso, Curitiba, PR, 70010</p>
Cortar	2	<p>Grama: </p>

		, F, 18_29, mestrado, São Carlos, SP, 72826 █, M, 18_29, superior_incompleto, Campinas, SP, 200038
Entrar	2	Em um rio não poluído: █, M, 18_29, 2_completo, Londrina, PR, 84190 No mar: M, 66, 2_completo, São Paulo, SP, 244269
Enjoar	2	Enjoar: █, M, 18_29, mestrado, São Carlos, SP, 95944 █, M, 18_29, superior_incompleto, São Paulo, SP, 129798
Escrever	2	Escrever: █, M, 46_65, mestrado, São Paulo, SP, 248769 Com tinta verde: █, F, 18_29, superior_incompleto, Santa Bárbara dOeste, SP, 275651
Estudar	2	Estudar: █, M, 18_29, superior_incompleto, Cascavel, PR, 73700 █, F, 18_29, mestrado, null, SP, 117574
Fumar	2	Fumar: M, 18_29, superior_incompleto, Passos, MG, 264370 █, M, 18_29, superior_incompleto, Curitiba, PR, 69642
Namorar	2	Namorar: M, 66, 2_completo, São Paulo, SP, 244121 █, M, 66, 2_completo, São Paulo, SP, 268538
Praticar	2	Esportes: █, M, 18_29, superior_incompleto, Três de Maio, RS, 55385 █, M, 30_45, superior_completo, São Paulo, SP, 95485
Pular	2	Pular: █, M, 18_29, superior_incompleto, Guanambi, BA, 88479 █, F, 30_45, superior_incompleto, Salvador, BA, 81040
Regar	2	Plantas: M, 18_29, superior_incompleto, Salvador, BA, 271295 █, M, 18_29, superior_incompleto, Salvador, BA, 271292
Trabalhar	2	Trabalhar:

		<p>█, M, 18_29, superior_incompleto, Manaus, AM, 82232</p> <p>█, M, 18_29, superior_incompleto, Natal, RN, 90704</p>
Subir	2	<p>Subir:</p> <p>█, M, 13_17, latu_senso, Campinas, SP, 75869</p> <p>Em uma árvore:</p> <p>█, M, 18_29, superior_incompleto, Natal, RN, 90709</p>
Ajudar	1	<p>Ajudar:</p> <p>M, 18_29, superior_incompleto, Passos, MG, 269712</p>
Adubar	1	<p>A terra:</p> <p>█, M, 18_29, superior_incompleto, São Paulo, SP, 134918</p>
Apagar	1	<p>Apagar:</p> <p>█, M, 18_29, 2_completo, Florianópolis, SC, 96909</p>
Bater	1	<p>Em alguém:</p> <p>█, M, 30_45, superior_completo, São Caetano do Sul, SP, 111311</p>
Bailar	1	<p>Bailar:</p> <p>F, 46_65, 2_completo, São Carlos, SP, 264537</p>
Brigar	1	<p>Brigar:</p> <p>█, M, 18_29, superior_incompleto, São Paulo, SP, 134936</p>
Bocejar	1	<p>Bocejar:</p> <p>█, M, 18_29, superior_incompleto, Campo Grande, MS, 54659</p>
Cair	1	<p>Numa piscina:</p> <p>█, M, 66, 2_completo, São Paulo, SP, 128528</p>
Cantar	1	<p>Cantar:</p> <p>█, M, 18_29, superior_incompleto, São Paulo, SP, 135269</p>
Casar	1	<p>Casar:</p> <p>█, M, 18_29, superior_incompleto, São Paulo, SP, 134526</p>
Criar	1	<p>Criar:</p> <p>█, M, 18_29, 2_completo, Florianópolis, SC, 97058</p>
Cochilar	1	<p>Cochilar:</p> <p>█, M, 13_17, 2_completo, Santos, SP, 69947</p>
Cuidar	1	<p>Do jardim:</p> <p>█, M, 18_29, mestrado, São Carlos, SP, 72108</p>
Deixar	1	<p>A vaca pastar:</p>

		█, F, 18_29, superior_incompleto, Santa Bárbara dOeste, SP, 275650
Despertar	1	Despertar: M, 46_65, doutorado, Belo Horizonte, MG, 247004
Emagrecer	1	Emagrecer: █, M, 46_65, doutorado, Rio de Janeiro, RJ, 126289
Escutar	1	Sons: █, M, 30_45, latu_senso, Águas de São Pedro, SP, 111104
Esfregar	1	O chão: █, M, 18_29, superior_incompleto, Passos, MG, 269711
Espreguiçar	1	Espreguiçar: F, 18_29, latu_senso, Belo Horizonte, MG, 254448
Falar	1	Bem alto: █, M, 66, 2_completo, São Paulo, SP, 267049
Fechar	1	Os olhos para não ver: █, M, 46_65, mestrado, São Paulo, SP, 248867
Ganhar	1	Dinheiro: █, M, 18_29, 2_completo, São José dos Campos, SP, 262358
Gritar	1	É campeão: █, M, 18_29, superior_incompleto, Campinas, SP, 200039
Largar	1	Largar: █, M, 18_29, superior_incompleto, São Carlos, SP, 55907
Mandar	1	Uma verdura: M, 66, 2_completo, São Paulo, SP, 270020
Mascar	1	Chiclete: █, M, 30_45, superior_completo, São Paulo, SP, 97108
Mergulhar	1	Mergulhar: █, F, 13_17, superior, Santos, SP, 56235
Mijar	1	Mijar: █, M, 18_29, superior_incompleto, Cascavel, PR, 79670
Morrer	1	Morrer: █, F, 46_65, mestrado, Marabá, PA, 255916
Navegar	1	Navegar: █, F, 46_65, 2_completo, São Carlos, SP, 264557
Pastar	1	Pastar:

		█, M, 18_29, superior_completo, São Paulo, SP, 261748
Pensar	1	Pensar: █, M, 18_29, 2_completo, Florianópolis, SC, 69959
Preservar	1	A natureza: █, F, 30_45, doutorado, São Carlos, SP, 170246
Prosseguir	1	Prosseguir: █, M, 18_29, 2_completo, São José dos Campos, SP, 261856
Refreshar	1	A mim mesmo: █, F, 30_45, superior_completo, São Paulo, SP, 81208
Remar	1	Remar: █, M, 18_29, 2_completo, Florianópolis, SC, 96988
Refletir	1	Refletir: █, M, 18_29, superior_incompleto, Passos, MG, 266836
Telefonar	1	Telefonar: █, F, 30_45, superior_completo, São Paulo, P, 62438
Sentir	1	Sentir: █, M, 18_29, superior_incompleto, São Paulo, SP, 134517
Seguir	1	Seguir: █, M, 30_45, latu_senso, Campo Grande, MS, 75454
Sonhar	1	Sonhar: █, M, 13_17, latu_senso, Campinas, SP, 54446
Visitar	1	Um zoológico: M, 18_29, superior_incompleto, Passos, MG, 204901
Virar	1	Pedreiro: █, M, 18_29, superior_incompleto, São Paulo, SP, 134634











Tabela de Ações

Cor: VERMELHO

As frases de senso comum abaixo foram coletadas do Projeto OMCS-Br dos *Templates* recebem uma ação:

- **Template 2: A cor | (imagem cor) | faz ter vontade de | (AÇÃO)**
- **Template 5: (nome cor) | me faz ter vontade de | (AÇÃO)**

As frases de senso comum abaixo foram coletadas do Projeto OMCS-Br e acompanha o perfil da pessoa que entrou com tal frase. O perfil é composto por: sexo, faixa etária, nível de escolaridade, cidade, estado. As partes do perfil que contém a palavra NULL não foram preenchidas pelo usuário durante o cadastro no Site do Projeto OMCS-Br e quando o perfil está como “Sem perfil”, o usuário não cadastrou suas informações durante o cadastramento no site.

<i>Ação</i>	<i>Qtde</i>	<i>Perfil</i>
Comer	66	Comer: M, 46_65, doutorado, Belo Horizonte, MG, 246993 F, 18_29, superior_incompleto, São José dos Quatro Marcos, MT, 193312 M, 13_17, Superior, Campinas, SP, 250101  , M, 18_29, 2_completo, Pouso Alegre, MG, 56049  Sem perfil, 61287  , M, 18_29, superior_incompleto, São Paulo, SP, 74875  , F, 18_29, superior_incompleto, São Carlos, SP, 91917 Carne:  , F, 46_65, superior_incompleto, Águas de Lindóia, SP, 128556 Caqui: M, 18_29, superior_incompleto, Passos, MG, 204903  , F, 30_45, doutorado, São Carlos, SP, 96411 Cenoura:  , M, 18_29, superior_incompleto, São Paulo, SP, 134312 Chocolate:  , M, 18_29, superior_incompleto, São Paulo, SP, 96213  , M, 66, 2_completo, São Paulo, SP, 269421 Churrasco:  , F, 46_65, superior_incompleto, Águas de Lindóia, SP, 128647 Comida chinesa:

 , M, 46_65, latu_senso, Americana, SP, 88343

Doce:

 , M, 66, 2_completo, São Paulo, SP, 270553

 , M, 66, 2_completo, São Paulo, SP, 192180

Doce de abóbora:

 , M, 66, 2_completo, São Paulo, SP, 273819

 , F, 46_65, superior_incompleto, Águas de Lindóia, SP, 133135

Frutas:

M, 18_29, superior_incompleto, São Carlos, SP, 265472

Gelatina:

 , M, 30_45, superior_completo, São Paulo, SP, 9875

Gelatina de morango:

M, 66, 2_completo, São Paulo, SP, 271770

Goiaba:

M, 66, 2_completo, São Paulo, SP, 251609

M, 66, 2_completo, São Paulo, SP, 270017

 , F, 18_29, superior_incompleto, São Carlos, SP, 92059

 , F, 46_65, superior_incompleto, Águas de Lindóia, SP, 128006

 , F, 18_29, 2_completo, Rio Claro, SP, 169762

Groselha:

 , M, 66, 2_completo, São Paulo, SP, 273763

Guloseima:

 , M, 18_29, superior_incompleto, São Paulo, SP, 135074

Laranja:

 , F, 18_29, superior_incompleto, Três de Maio, RS, 171849

Macarrão ao sugo:

M, 66, 2_completo, São Paulo, SP, 266403

M, 66, 2_completo, São Paulo, SP, 272329

M, 66, 2_completo, São Paulo, SP, 258123

M, 66, 2_completo, São Paulo, SP, 201732

M, 66, 2_completo, São Paulo, SP, 266812

Morango:

F, 18_29, mestrado, Maceió, AL, 250830

M, 66, 2_completo, São Paulo, SP, 272610

M, 66, 2_completo, São Paulo, SP, 270257

F, 18_29, superior_incompleto, Belo Horizonte, MG, 200946
M, 66, 2_completo, São Paulo, SP, 198993
M, 66, 2_completo, São Paulo, SP, 219537
M, 66, 2_completo, São Paulo, SP, 215469
M, 66, 2_completo, São Paulo, SP, 197633
M, 66, 2_completo, São Paulo, SP, 269304
M, 18_29, superior_incompleto, Jaú, SP, 205655
[red square], F, 46_65, superior_incompleto, Águas de Lindóia, SP, 115211

No Mc'Donalds

M, 18_29, mestrado, São Paulo, SP, 277545
[red square], M, 18_29, superior_incompleto, Campinas, SP, 59088

Pão com molho de tomate:

M, 66, 2_completo, São Paulo, SP, 206985

Pimenta dedo de moça:

M, 66, 2_completo, São Paulo, SP, 266761

Pirulito:

[red square], F, 18_29, superior_incompleto, Belo Horizonte, MG, 192936

Salmão:

[pink square], M, 18_29, superior_incompleto, São Paulo, SP, 134790

Tomate:

M, 66, 2_completo, São Paulo, SP, 271746
M, 66, 2_completo, São Paulo, SP, 274437
M, 66, 2_completo, São Paulo, SP, 270415 M, 66, 2_completo, São Paulo, SP, 273802

Maçã:

M, 66, 2_completo, São Paulo, SP, 219545

Pizza:

M, 66, 2_completo, São Paulo, SP, 275504

Salmão:

[red square], M, 18_29, superior_incompleto, São Paulo, SP, 134628

[red square], M, 18_29, superior_incompleto, São Paulo, SP, 135256















[red square], M, 18_29, superior_incompleto, São Paulo, SP, 135444











Tomate:













[red square], F, 46_65, superior_incompleto, Águas de Lindóia, SP, 128021













Torta de morango:











M, 66, 2_completo, São Paulo, SP, 197888

		<p>Um molho ao sugo:  , M, 66, 2_completo, São Paulo, SP, 273752</p> <p> , M, 66, 2_completo, São Paulo, SP, 275508</p> <p>Uma barra de chocolate ao leite:  , M, 66, 2_completo, São Paulo, SP, 200334</p> <p>Uma trufa de chocolate meio amargo:  , M, 66, 2_completo, São Paulo, SP, 246183</p>
Tomar	11	<p>Água:  , F, null, superior_completo, Socorro, SP, 65253</p> <p>Café:  , F, 46_65, superior_incompleto, Águas de Lindóia, SP, 123250</p> <p>Groselha:  Sem perfil, 55050</p> <p>Sol:  , F, 46_65, superior_incompleto, Águas de Lindóia, SP, 128645</p> <p>Sorvete: F, 18_29, superior_completo, Poços de Caldas, MG, 193072  , M, 13_17, latu_senso, Campinas, SP, 54415  , M, 13_17, latu_senso, Campinas, SP, 54448</p> <p>Suco de goiaba:  , M, 18_29, 2_completo, Pouso Alegre, MG, 62610  , M, 18_29, superior_incompleto, Passos, MG, 266136</p> <p>Suco de morango: M, 18_29, superior_completo, Taubaté, SP, 214930</p> <p>Vinho:  , M, 13_17, null, null, null, 270852</p>
Amar	8	<p>Amar: M, 18_29, superior_incompleto, São Paulo, SP, 246925 F, 18_29, superior_completo, Três Rios, RJ, 199156 F, 18_29, superior_completo, Belo Horizonte, MG, 254599 F, 18_29, superior_completo, Belo Horizonte, MG, 254624 F, 18_29, superior_completo, Belo Horizonte, MG, 254623  , F, 13_17, superior, Campinas, SP, 110787 </p>

		, M, 18_29, superior_incompleto, Ribeirão Preto, SP, 182573  , M, 18_29, superior_completo, Araçatuba, SP, 198952
Gritar	8	Gritar: M, 66, 2_completo, São Paulo, SP, 226998 M, 66, 2_completo, São Paulo, SP, 241696 M, 66, 2_completo, São Paulo, SP, 238488 M, 66, 2_completo, São Paulo, SP, 250184 M, 18_29, superior_incompleto, Araraquara, SP, 255773  , M, 66, 2_completo, São Paulo, SP, 242769  , F, 18_29, superior_incompleto, Santa Bárbara dOeste, SP, 264033 De medo: M, 66, 2_completo, São Paulo, SP, 240022
Chupar	7	Bala: M, 18_29, superior_incompleto, Passos, MG, 265898 F, 18_29, superior_incompleto, Santa Bárbara dOeste, SP, 262302  , M, 18_29, superior_incompleto, Passos, MG, 266935  , M, 18_29, superior_incompleto, Passos, MG, 269713 Bala de morango:  , F, 18_29, superior_incompleto, Santa Bárbara dOeste, SP, 270881 Laranja:  , M, 18_29, superior_incompleto, São Carlos, SP, 55895 Picolé de morango: M, 18_29, superior_incompleto, Passos, MG, 266118
Parar	7	Parar: M, 66, 2_completo, São Paulo, SP, 219540 M, 66, 2_completo, São Paulo, SP, 273769  , F, 30_45, superior_completo, São Paulo, sp, 62421  , M, 30_45, doutorado, Cândido Mota, SP, 62913  , M, 66, 2_completo, São Paulo, SP, 273807  , M, 66, 2_completo, São Paulo, SP, 195201 De andar: M, 66, 2_completo, São Paulo, SP, 204191
Ficar	5	Agitado: M, 18_29, mestrado, São Paulo, SP, 277697

		<p>Envergonhado:  , M, 18_29, superior_incompleto, São Paulo, SP, 74869</p> <p>Longe: F, 18_29, superior_incompleto, São José dos Quatro Marcos, MT, 265829</p> <p>Menstruada:  , M, 18_29, superior_incompleto, São Paulo, SP, 129811</p> <p>Triste:  , F, 18_29, superior_incompleto, São José dos Quatro Marcos, MT, 266626</p>
Ver	5	<p>O por do sol: F, 46_65, 2_completo, São Carlos, SP, 264543</p> <p>Sangue:  , M, 18_29, superior_incompleto, São Paulo, SP, 129766</p> <p>Terra:  , F, 18_29, superior_incompleto, Três de Maio, RS, 263924</p> <p>Um carro de bombeiros: M, 66, 2_completo, São Paulo, SP, 276379</p> <p>Um pedregulho:  , M, 18_29, superior_incompleto, São Paulo, SP, 134515</p>
Beber	4	<p>Sangue:  , M, 18_29, superior_incompleto, São Paulo, SP, 135420</p> <p>Suco de acerola:  , M, 18_29, 2_incompleto, Rio de Janeiro, RJ, 75133</p> <p>Suco de tomate:  , M, 66, 2_completo, São Paulo, SP, 274403</p> <p>Vinho:  , F, 18_29, 2_completo, São Carlos, SP, 123504</p>
Comprar	4	<p>Flores:  , F, 46_65, doutorado, São Paulo, SP, 262207</p> <p>Um aparelho:  , M, 18_29, superior_incompleto, São Paulo, SP, 135125</p> <p>Um carro novo: F, 13_17, superior, São Carlos, SP, 198636</p> <p>Uma rosa:</p>

		 , M, 18_29, mestrado, São Paulo, SP, 277708
Correr	4	Correr: Sem perfil, 255930 M, 66, 2_completo, São Paulo, SP, 252434  , M, 18_29, superior_incompleto, São Paulo, SP, 134933  , M, 66, 2_completo, São Paulo, SP, 226999
Brigar	3	Brigar: M, 18_29, superior_incompleto, Passos, MG, 269699 M, 18_29, superior_incompleto, Passos, MG, 266832  , M, 18_29, superior_incompleto, São Paulo, SP, 134458
Fazer	3	Amor:  , M, 18_29, latu_senso, Ribeirão Pires, SP, 65545 Nada:  Sem perfil, 97207  , F, 13_17, 2_incompleto, Araras, SP, 114545
Ter	3	Ter: M, 18_29, 2_completo, São Carlos, SP, 262925 Uma casa:  , M, 18_29, superior_incompleto, São Paulo, SP, 134505 Uma Ferrari: F, 13_17, superior, São Carlos, SP, 198634
Andar	2	De carro: M, 18_29, superior_completo, Taubaté, SP, 199788  , M, 18_29, superior_incompleto, Guanambi, BA, 88592 Descalço:  , M, 30_45, superior_completo, São Paulo, SP, 95508
Brincar	2	Brincar:  , M, 18_29, latu_senso, Curitiba, PR, 69991 Com um bebê:  , M, 18_29, superior_incompleto, Passos, MG, 264384
Chorar	2	Chorar: M, 66, 2_completo, São Paulo, SP, 219555  , M, 18_29, superior_incompleto, Guanambi, BA, 58959
Dançar	2	Dançar:

		M, 46_65, doutorado, Belo Horizonte, MG, 246972  , F, 18_29, superior_completo, RA I Brasília, DF, 56314
Dirigir	2	Esconder: F, 18_29, superior_completo, Três Rios, RJ, 199059 M, 66, 2_completo, São Paulo, SP, 275496
Namorar	2	Namorar: M, 30_45, latu_senso, RA XXII Sudoeste/Octogonal, DF, 262565 M, 30_45, latu_senso, RA XXII Sudoeste/Octogonal, DF, 262611
Sair	2	Sair:  , M, 18_29, superior_incompleto, São Paulo, SP, 271914 Ao sol:  , M, 18_29, superior_incompleto, Passos, MG, 204890
Sorrir	2	Sorrir:  , F, null, superior_completo, Socorro, SP, 58860  , F, 18_29, superior_incompleto, Três de Maio, RS, 262077
Subir	2	No telhado:  , F, 18_29, superior_incompleto, Belo Horizonte, MG, 192932 No telhado de alvenaria: F, 18_29, superior_incompleto, Belo Horizonte, MG, 200961
Transar	2	Transar: M, 18_29, superior_incompleto, Passos, MG, 264380 M, 18_29, superior_completo, Vargem Grande do Sul, SP, 193697
Admirar	1	Admirar: F, 18_29, superior_incompleto, São José dos Quatro Marcos, MT, 261822
Acelerar	1	O carro:  , M, 30_45, superior_completo, São Paulo, SP, 95500
Apaixonar	1	Apaixonar:  , F, 18_29, superior_completo, Belo Horizonte, MG, 55873
Assar	1	Assar: M, 18_29, mestrado, Sertãozinho, SP, 194268
Brindar	1	Brindar:  , F, 18_29, superior_incompleto, São José dos Quatro Marcos, MT, 265689
Cagar	1	Cagar:  , M, 13_17, null, null, null, 95816
Cantar	1	Cantar:

		M, 66, 2_completo, São Paulo, SP, 267045
Cometer	1	Suicídio: [red square], M, 18_29, 2_completo, Ribeirão Preto, SP, 60234
Criar	1	Criar: [light red square], M, 18_29, 2_completo, Florianópolis, SC, 96986
Dirigir	1	Dirigir: F, 18_29, superior_incompleto, Santa Bárbara dOeste, SP, 268135
Entrar	1	Em uma sala com ar condicionado: [red square], F, 18_29, superior_completo, Rio de Janeiro, RJ, 177579
Guerrear	1	Guerrear: M, 18_29, superior_incompleto, Passos, MG, 266916
Ir	1	A um restaurante chinês: M, 66, 2_completo, São Paulo, SP, 276384
Jogar	1	Baralho: [red square], M, 18_29, superior_incompleto, Rio de Janeiro, RJ, 72229
Lamber	1	Lamber: [light red square], M, 18_29, 2_completo, Florianópolis, SC, 96985
Lanchar	1	Lanchar: [light red square], M, 18_29, superior_incompleto, foz do iguaçu, pr, 63190
Ler	1	Ler: [red square], M, 18_29, superior_incompleto, São Paulo, SP, 135471
Limpar	1	Limpar: [brown square], F, 18_29, superior_incompleto, Três de Maio, RS, 262076
Maquiar	1	Maquiar: [light red square], F, 18_29, superior_completo, Três Rios, RJ, 199160
Passear	1	Passear: [red square], F, 18_29, superior_completo, Santa Bárbara dOeste, SP, 136182
Pegar	1	Pegar: [dark red square], F, 18_29, superior_incompleto, São José dos Quatro Marcos, MT, 265674
Pintar	1	Pintar: M, 66, 2_completo, São Paulo, SP, 240842
Seduzir	1	Seduzir: M, 18_29, superior_incompleto, Passos, MG, 269695
Torcer	1	Pelo Flamengo:

		M, 46_65, doutorado, Belo Horizonte, MG, 246971
Usar	1	Band-aid: F, 18_29, superior_incompleto, Santa Bárbara dOeste, SP, 270865
Xingar	1	Xingar: [REDACTED], M, 18_29, superior_incompleto, São Paulo, SP, 134939
Voar	1	Voar: M, 66, 2_completo, São Paulo, SP, 197892
Beijar		Beijar: M, 18_29, superior_incompleto, São Carlos, SP, 259079 M, 46_65, mestrado, São Paulo, SP, 248799 [REDACTED], F, 30_45, superior_completo, Adamantina, SP, 71298 [REDACTED], M, 18_29, 2_completo, Florianópolis, SC, 96860

Anexo 3

Tabela de Objetos

Cor: AMARELO

As frases de senso comum abaixo foram coletadas do Projeto OMCS-Br a partir de vários *Templates*. Para compreender a tabela, entende-se:





- **Template 1:** (objeto) | **me faz lembrar a cor** | (NOME COR)
- **Template 3:** **A cor** | (*imagem cor*) | **lembra um (a)** | (OBJETO)
- **Template 4:** (nome cor) | **me faz lembrar um (a)** | (OBJETO)

As frases de senso comum abaixo foram coletadas do Projeto OMCS-Br e acompanha o perfil da pessoa que entrou com tal frase. O perfil é composto por: sexo, faixa etária, nível de escolaridade, cidade, estado. As partes do perfil que contém a palavra NULL não foram preenchidas pelo usuário durante o cadastro no Site do Projeto OMCS-Br e quando o perfil está como “Sem perfil”, o usuário não cadastrou suas informações durante o cadastramento no site.

<i>Objeto</i>	<i>Qtd</i>	<i>Perfil</i>
Pastel	16	Template 1: M, 13_17, 2_completo, LONDRINA, PR, 67674 M, 18_29, superior_incompleto, são josé do rio preto, sp, 175637 null, null, null, São Paulo, SP, 78825 F, 46_65, superior_incompleto, águas de lindóia, sp, 124881 M, 13_17, latu_senso, campinas, sp, 54274 F, 30_45, superior_incompleto, Araçatuba, SP, 54037 M, 13_17, 2_completo, garanhuns, pe, 54793 M, 13_17, 1_completo, niterói, rj, 82965 M, 18_29, 2_completo, belo horizonte, mg, 66861 F, 30_45, doutorado, são carlos, sp, 53017 M, 13_17, 2_incompleto, uberlândia, mg, 84123 M, 18_29, superior_completo, São Paulo, SP, 54356 F, 46_65, superior_incompleto, Águas de Lindóia, SP, 121950 F, 46_65, superior_incompleto, Águas de Lindóia, SP, 53415 M, 30_45, superior_incompleto, Araras, SP, 53196 M, 13_17, 2_completo, joinville, sc, 78905
Abacaxi	12	Template 1: F, 46_65, superior_incompleto, Águas de Lindóia, SP, 53270 F, 46_65, superior_incompleto, Águas de Lindóia, SP, 53503 M, 18_29, superior_incompleto, Descalvado, SP, 246869 M, 18_29, 2_completo, São Bernardo do Campo, SP, 69328 F, 46_65, superior_incompleto, águas de lindóia, sp, 53375 F, 46_65, superior_incompleto, Águas de Lindóia, SP, 53519 M, 18_29, superior_completo, Curitiba, PR, 83374 M, 18_29, superior_incompleto, São Paulo, SP, 135222 M, 18_29, 2_completo, são carlos, sp, 77425 F, 30_45, doutorado, são carlos, sp, 95400

		F, 46_65, superior_incompleto, águas de lindóia, sp, 53402 F, 46_65, superior_incompleto, Águas de Lindóia, SP, 53470
Taxi	10	Template 1: M, 13_17, latu_senso, campinas, sp, 54144 F, 46_65, superior_incompleto, águas de Lindóia, SP, 53461 M, 18_29, superior_incompleto, são Carlos, sp, 173812 M, 18_29, mestrado, águas de Lindóia, sp, 53132 F, 46_65, superior_incompleto, águas de lindóia, sp, 53394 M, 18_29, superior_completo, Americana, SP, 53825 M, 18_29, superior_incompleto, Manaus, AM, 82317 M, 30_45, mestrado, Ribeirão Preto, SP, 54870 F, 46_65, superior_incompleto, Águas de Lindóia, SP, 124849 M, 13_17, 2_incompleto, maringá, pr, 76797
Barraca	8	de cachorro quente (Template 1): M, 18_29, superior_incompleto, Campinas, SP, 112454 de doces (Template 1): F, null, superior_completo, Socorro, SP, 64999 de flores (Template 1): F, 18_29, superior_incompleto, Campinas, SP, 112107 de milho (Template 1): M, 18_29, superior_incompleto, campo grande, ms, 119398 M, 18_29, superior_completo, Americana, SP, 53831 de pastéis (Template 1): M, 18_29, superior_completo, Vargem Grande do Sul, SP, 193751 de tirar sorte (Template 1): M, 18_29, superior_completo, Taubaté, SP, 122421 nova (Forma 0): M, 13_17, 2_incompleto, Rio de Janeiro, RJ, 76926
Cerveja	7	Template 1: F, 18_29, superior_incompleto, São Bernardo do Campo, SP, 89209 M, 13_17, latu_senso, Campinas, SP, 54206 M, 18_29, superior_incompleto, São Paulo, SP, 134516 F, 18_29, mestrado, São Carlos, SP, 53173 F, 46_65, superior_incompleto, Águas de Lindóia, SP, 53419 M, 13_17, latu_senso, Campinas, SP, 54109 M, 18_29, Superior, São Paulo, SP, 111083
Laranja	7	Template 1: F, 30_45, superior_completo, São Paulo, SP, 81035 F, 46_65, superior_incompleto, Águas de Lindóia, SP, 123224 F, 46_65, superior_incompleto, Águas de Lindóia, SP, 53484 F, 46_65, superior_incompleto, águas de lindóia, sp, 53455 Template 3: ■, M, 18_29, superior_incompleto, RA I Brasília, DF, 63686 ■, M, 18_29, 2º grau, São Paulo, SP, 89734

		, M, 18_29, superior_completo, Presidente Prudente, SP, 78358
Mostarda	7	<p>Template 1: M, 18_29, superior_incompleto, são Paulo, sp, 129797 F, 46_65, superior_incompleto, águas de lindóia, sp, 125941 F, 46_65, superior_incompleto, Águas de Lindóia, SP, 53294 M, 18_29, 2_completo, são bernardo do campo, sp, 69288</p> <p>Template 3: , M, 13_17, 2_incompleto, Maringá, PR, 76798 , M, 13_17, 2_incompleto, São Paulo, SP, 69086 , M, 66, 2_completo, São Paulo, SP, 75834</p>
Pão fresquinho	7	<p>Template 1: F, 46_65, superior_incompleto, Águas de Lindóia, SP, 53286 F, 46_65, superior_incompleto, Águas de Lindóia, SP, 53458 M, 13_17, latu_senso, Campinas, SP, 54159 M, 18_29, superior_incompleto, Guanambi, BA, 88474 M, 18_29, 2_incompleto, rio de janeiro, rj, 54931 F, 46_65, superior_incompleto, águas de Lindóia, SP, 53248 M, 66, 2_completo, São Paulo, SP, 75832</p>
Óleo de girassol	6	<p>Template 1: M, 18_29, superior_completo, São Carlos, SP, 70834 F, 18_29, superior_incompleto, Campinas, SP, 112713 F, 18_29, superior_completo, santa fé do sul, sp, 253891 F, 18_29, 2_completo, são josé do rio pardo, sp, 53580 F, 18_29, superior_incompleto, três de maio, rs, 171260 M, 18_29, superior_incompleto, Guanambi, BA, 88108</p>
Sol	6	<p>Template 1: M, 18_29, superior_incompleto, são Paulo, sp, 134610</p> <p>Template 3: , M, 18_29, superior_incompleto, Brodowski, SP, 60316 , M, 13_17, 2_completo, Joinville, sc, 78904 , M, 18_29, 2_completo, Florianópolis, SC, 81893 , F, 46_65, superior_completo, Piracicaba, SP, 82053 , F, 18_29, superior_incompleto, São Carlos, SP, 91950</p>
Sopa	6	<p>Template 1: F, 13_17, superior, santos, sp, 56294 F, 46_65, superior_incompleto, Águas de Lindóia, SP, 53440 M, 18_29, mestrado, são Paulo, SP, 277693 F, 46_65, superior_incompleto, águas de lindóia, sp, 53496 M, 13_17, latu_senso, Campinas, SP, 75897</p>

		M, 13_17, superior, São Paulo, SP, 54803
Abacate	5	Template 3:  , M, 18_29, 2_completo, Belo horizonte, MG, 66523  , M, 18_29, superior_incompleto, São Paulo, SP, 80825  , M, 18_29, superior_incompleto, São Paulo, SP, 87955  , M, 13_17, latu_senso, Campinas, SP, 54409  , M, 13_17, 2_incompleto, São José, SC, 59207
Banana	5	Template 1: F, 46_65, superior_incompleto, Águas de Lindóia, SP, 53459 M, 13_17, Superior, São Paulo, SP, 54339 M, 18_29, superior_completo, vargem grande do sul, n, 193711 F, 18_29, superior_incompleto, São Bernardo do Campo, SP, 89414 M, 13_17, superior_incompleto, Santo Ângelo, RS, 76877
Batata frita	5	Template 1: M, 18_29, superior_incompleto, são paulo, sp, 135119 M, 18_29, superior_incompleto, Santo André, SP, 65815 M, 18_29, mestrado, São Paulo, SP, 277547 F, 18_29, superior_completo, RA I Brasília, df, 55915 M, 18_29, superior_completo, Queimados, RJ, 60478
Diversão	5	Template 1: M, 18_29, 2_completo, Santos, SP, 276462 F, 30_45, superior_completo, Adamantina, SP, 96121 M, 13_17, 2_completo, Joinville, sc, 78831 F, 18_29, superior_completo, omplete, SP, 263465 F, 46_65, superior_incompleto, águas de Lindóia, SP, 53815
Doença	5	Template 1: M, 13_17, latu_senso, Campinas, SP, 54119 F, null, superior_completo, Socorro, SP, 65073 F, 18_29, superior_incompleto, São José dos Quatro Marcos, mt, 266625 M, 66, 2_completo, são paulo, sp, 267207 M, 18_29, superior_completo, araçatuba, sp, 198953
Lampião de querosene	5	Template 1: F, 46_65, superior_incompleto, Águas de Lindóia, SP, 124796 M, 13_17, latu_senso, Campinas, SP, 54251 M, 18_29, superior_incompleto, Horizontina, RS, 57319 F, 46_65, superior_incompleto, Águas de Lindóia, SP, 53258 M, 18_29, superior_incompleto, São Paulo, SP, 135344
Macarrão	5	Template 1: F, 46_65, superior_incompleto, águas de oplet, n, 121730 M, 18_29, superior_incompleto, campinas, sp, 200017 M, 18_29, superior_completo, porto alegre, rs, 82468 M, null, null, null, null, 99262

		M, 18_29, superior_incompleto, são Paulo, SP, 134867
Manga	5	Template 1: F, 46_65, superior_incompleto, águas de Lindóia, sp, 125983 M, 13_17, 2_incompleto, Pederneiras, SP, 67980 M, 18_29, 2º grau, São Paulo, SP, 54625 F, null, superior_completo, Socorro, SP, 64895 Template 3: ■, M, 18_29, superior_completo, João Pessoa, PB, 69169
Queijo	5	Template 1: M, 18_29, superior_incompleto, são Paulo, sp, 135292 F, 18_29, superior_incompleto, são Paulo, sp, 81982 M, 13_17, latu_senso, campinas, sp, 54194 M, 18_29, superior_incompleto, rio de janeiro, rj, 84018 M, 30_45, mestrado, Santa Rosa, RS, 80781
Salgadinho	5	Template 1: null, null, null, são Paulo, SP, 78816 M, 18_29, superior_completo, ncomplet, sp, 53658 F, 46_65, superior_incompleto, Águas de Lindóia, SP, 53310 F, 46_65, superior_incompleto, Águas de Lindóia, SP, 53337 F, 46_65, superior_incompleto, águas de lindóia, sp, 53472
Loja	4	Template 1: M, 18_29, mestrado, São Carlos, SP, 137960 Sem perfil, 76195 M, 13_17, latu_senso, Campinas, SP, 54106 M, 18_29, superior_incompleto, Guanambi, BA, 63067
Placa	4	Template 1: F, 13_17, 2_incompleto, santópolis do aguapeí, SP, 87841 F, 46_65, superior_incompleto, Águas de Lindóia, SP, 128567 F, 46_65, superior_incompleto, Águas de Lindóia, SP, 53378 F, 46_65, superior_incompleto, águas de lindóia, sp, 53236
Abajur	3	Template 1: F, 46_65, superior_incompleto, Águas de Lindóia, SP, 53302 M, 13_17, Superior, São Paulo, SP, 54292 F, 46_65, superior_incompleto, Águas de Lindóia, SP, 53333
Animal doméstico	3	Template 1: M, 18_29, 2_completo, Florianópolis, SC, 97009 F, 46_65, superior_incompleto, águas de lindóia, sp, 53806 M, 30_45, superior_completo, são caetano do sul, sp, 111309
Caderno	3	Template 1: F, 30_45, doutorado, São Carlos, SP, 54578 M, 18_29, 2_completo, São José dos Campos, SP, 261854 Template 3: ■, M, 13_17, latu_senso, Campinas, SP, 54438
Campainha	3	Template 1: M, 18_29, mestrado, São Carlos, SP, 62711

		M, 18_29, superior_incompleto, Guanambi, BA, 58811 M, 18_29, superior_completo, Florianópolis, SC, 96002
Goiaba	3	Template 1: M, 18_29, superior_incompleto, Birigui, SP, 98212 M, 18_29, superior_incompleto, campo grande, ms, 119381 Template 3: █, F, 18_29, 2_incompleto, São Carlos, SP, 87843
Limão	3	Template 3: █, M, 18_29, 2_incompleto, Rio de Janeiro, RJ, 54998 █, M, 18_29, Superior, São Paulo, SP, 56803 █, M, 13_17, 2_incompleto, Limeira, SP, 63165
Maracujá	3	Template 1: M, 30_45, mestrado, Ribeirão Preto, SP, 65547 M, 18_29, 2º grau, São Paulo, SP, 89731 M, 18_29, mestrado, águas de Lindóia, sp, 53137
Melão	3	Template 1: M, 18_29, superior_incompleto, ncomplet, sp, 63253 F, 46_65, superior_incompleto, Águas de Lindóia, SP, 53316 M, 18_29, 2_completo, Florianópolis, SC, 97026
Mico leão dourado	3	Template 1: M, 18_29, superior_completo, president prudente, sp, 78381 F, null, superior_completo, Socorro, SP, 71763 M, 18_29, 2º grau, São Paulo, SP, 54587
Pão de queijo	3	Template 1: M, 13_17, 2_incompleto, limeira, SP, 73939 M, 18_29, superior_completo, São Paulo, SP, 54364 F, 46_65, superior_incompleto, Águas de Lindóia, SP, 53413
Pêssego	3	Template 1: F, 18_29, superior_completo, três rios, rj, 199070 M, 13_17, latu_senso, Campinas, SP, 54153 Template 3: █, M, 30_45, mestrado, Ribeirão Preto, SP, 55725
Rotatória	3	Template 1: F, 18_29, superior_incompleto, santa bárbara doeste, sp, 264254 Sem perfil, 57165 M, 13_17, 1_completo, Mauá, SP, 260281
Trânsito	3	Template 1: M, 18_29, superior_completo, sertãozinho, BA, 96718 F, 46_65, superior_incompleto, águas de lindóia, sp, 55576 M, 18_29, superior_incompleto, são Paulo, SP, 129809
Vendedor	3	Template 1: M, 18_29, 2º grau, são Paulo, SP, 54068 M, 46_65, 2_incompleto, são Paulo, SP, 253719

		Sem perfil, 76189
Violão	3	Template 1: F, 46_65, superior_incompleto, águas de Lindóia, sp, 55582 M, 13_17, latu_senso, Campinas, SP, 54097 M, 18_29, null, null, null, 61365
Alicate	2	Template 1: M, 13_17, 2_incompleto, São Vicente, SP, 87870 M, 18_29, superior_incompleto, São Paulo, SP, 135267
Aquecedor a gás	2	Template 1: M, 46_65, superior_completo, Piracicaba, SP, 82003 M, 46_65, mestrado, São Paulo, SP, 248770
Aspirador de pó	2	Template 1: M, 30_45, latu_senso, RA XXII Sudoeste/Octogonal, DF, 262566 F, 46_65, superior_incompleto, Águas de Lindóia, SP, 53400
Avental	2	Template 1: F, 18_29, superior_incompleto, São José dos Quatro Marcos, MT, 265721 M, 18_29, 2_completo, Florianópolis, SC, 96980
Aviso	2	Template 1: M, 18_29, superior_completo, Florianópolis, SC, 90459 Template 3: [REDACTED], F, 30_45, superior_completo, São Paulo, SP, 81206
Banco	2	Template 1: F, 18_29, superior_incompleto, Santa Bárbara doeste, SP, 264032 F, 30_45, doutorado, São Carlos, SP, 93612
Bar	2	Template 1: M, 18_29, superior_incompleto, foz do Iguaçu, pr, 62615 F, 30_45, doutorado, São Carlos, SP, 95103
Biquini	2	Template 1: M, 13_17, 2_incompleto, Rio de Janeiro, RJ, 76923 F, null, superior_completo, Socorro, SP, 64962
Bola	2	De tênis (Template 1): M, 18_29, 2º grau, São Paulo, SP, 98327 De vôlei (Template 1): M, 13_17, 2_incompleto, Rio de Janeiro, RJ, 76924
Bolinho de bacalhau	2	Template 1: F, null, superior_completo, Socorro, SP, 71774 F, 46_65, superior_incompleto, Águas de Lindóia, SP, 125961
Brilho	2	Template 1: M, null, superior_completo, São Paulo, SP, 96829 M, 18_29, superior_incompleto, São Carlos, SP, 175171
Brinquedo	2	Template 1: M, 46_65, mestrado, São Paulo, SP, 248788 Template 3: [REDACTED], M, 18_29, superior_incompleto, Cascavel, PR, 90922
Cachorro no	2	Template 1:



mato		F, 30_45, doutorado, São Carlos, SP, 53013 M, 18_29, 2_completo, Florianópolis, SC, 69966
Caixa de fósforos	2	Template 1: F, 46_65, superior_incompleto, Águas de Lindóia, SP, 53285 M, 18_29, mestrado, sertãozinho, sp, 194259
Canapé	2	Template 1: M, 13_17, 2_incompleto, Afonso Cláudio, ES, 84729 F, null, superior_completo, socorro, sp, 74847
Campo arado	2	Template 1: M, 18_29, superior_incompleto, Araraquara, SP, 67397 F, 18_29, mestrado, São Carlos, SP, 72891
Carro	2	Template 1: F, null, superior_completo, Socorro, sp, 65147 Template 3: █, M, 18_29, superior_completo, Ribeirão Preto, SP, 61969
Coisa velha	2	Template 1: M, 18_29, superior_incompleto, Guanambi, BA, 101826 M, 18_29, superior_incompleto, RA I Brasília, DF, 116681
Coreto	2	Template 1: M, 18_29, superior_incompleto, São Paulo, SP, 256230 M, 18_29, latu_senso, Ribeirão Pires, SP, 65938
Cozinha	2	Template 1: M, 13_17, 1_completo, mauá, sp, 260270 F, 46_65, superior_incompleto, Águas de Lindóia, SP, 53477
Endereço	2	Template 1: M, 18_29, 2_completo, Florianópolis, SC, 97023 F, 46_65, superior_incompleto, Águas de Lindóia, SP, 125991
Farinha	2	Template 1: M, 13_17, 2_incompleto, Rio de Janeiro, RJ, 76915 F, 46_65, superior_incompleto, águas de Lindóia, sp, 124800
Filhote de jaguatirica	2	Template 1: M, 18_29, superior_incompleto, Curitiba, PR, 84005 M, 30_45, mestrado, Ribeirão Preto, SP, 55379
Fita adesiva	2	Template 1: M, 18_29, superior_incompleto, São Paulo, sp, 97917 F, 18_29, mestrado, São Carlos, SP, 53044
Fruta	2	Template 1: M, 13_17, latu_senso, campinas, sp, 54268 Template 3: █, M, 30_45, superior_completo, São Paulo, SP, 80691
Grão de areia	2	Template 1: M, 13_17, 2_incompleto, Uberlândia, MG, 84082 F, 18_29, superior_completo, Mirassol, SP, 263373
Guaraná	2	Template 1: F, 46_65, superior_incompleto, Águas de Lindóia, SP, 130242

		F, 46_65, superior_incompleto, Águas de Lindóia, SP, 53245
História em quadrinhos	2	Template 1: F, 46_65, superior_incompleto, Águas de Lindóia, SP, 126626 F, 46_65, superior_incompleto, Águas de Lindóia, SP, 133156
Japonês	2	Template 1: M, 18_29, superior_completo, Rio de Janeiro, RJ, 60622 M, 18_29, superior_incompleto, Campo Grande, MS, 119397
Lanchonete	2	Template 1: F, 46_65, superior_incompleto, Águas de Lindóia, SP, 123253 Template 3: [redacted], M, 13_17, 2_completo, Dracena, SP, 78171
Lápis	2	Template 1: M, 18_29, null, null, null, 53976 Template 3: [green], M, 18_29, 2_completo, Florianópolis, SC, 69968
Leão	2	Template 1: M, 18_29, superior_completo, florianópolis, sc, 90492 M, 18_29, superior_incompleto, São Paulo, SP, 135011
Luminária	2	Template 1: F, 18_29, 2_completo, Socorro, SP, 72528 M, 18_29, superior_incompleto, Guanambi, BA, 86644
Mamangava	2	Template 1: M, 18_29, Superior, São Paulo, SP, 56801 F, 18_29, latu_senso, Belo Horizonte, MG, 254364
Milho	2	Template 1: M, 18_29, superior_incompleto, São Paulo, SP, 134872 F, 18_29, superior_incompleto, São José dos Quatro Marcos, mt, 262562
Onça pintada	2	Template 1: F, 30_45, superior_completo, diamantina, sp, 69654 F, 46_65, superior_completo, Piracicaba, SP, 82023
Panetone	2	Template 1: M, 13_17, superior, são Paulo, SP, 54335 F, 46_65, superior_incompleto, Águas de Lindóia, SP, 53508
Praça de alimentação	2	Template 1: F, 46_65, superior_incompleto, águas de Lindóia, sp, 53246 M, 13_17, 2_incompleto, Campinas, SP, 64165
Praia	2	Template 1: M, 18_29, 2_completo, null, rs, 60998 Template 3: [green], F, 18_29, superior_incompleto, São Carlos, SP, 55225
Quadra	2	Template 1: F, 18_29, superior_incompleto, são carlos, sp, 54939 M, 13_17, latu_senso, campinas, sp, 54157
Ração	2	Template 1: F, null, superior_completo, sao paulo, sp, 64983

		F, null, superior_completo, Socorro, SP, 65039
Rodízio	2	Template 1: F, 46_65, superior_incompleto, águas de Lindóia, sp, 126122 M, 18_29, superior_incompleto, são Paulo, sp, 135350
Sofá	2	Template 1: M, 18_29, superior_incompleto, são Paulo, SP, 89007 F, 46_65, superior_incompleto, Águas de Lindóia, SP, 53516
Esterco	2	Template 1: M, 13_17, latu_senso, Campinas, SP, 54253 Template 3: [REDACTED], F, 18_29, mestrado, São Carlos, SP, 72901
Abelha	1	Template 1: M, 66, 2_completo, São Paulo, SP, 204178
Abrigo coberto	1	Template 1: F, 46_65, superior_incompleto, águas de Lindóia, sp, 121958
Aeronave	1	Template 1: M, 30_45, latu_senso, Águas de São Pedro, SP, 111103
Alimento	1	Template 1: M, 13_17, Superior, São Paulo, SP, 54291
Apagador	1	Template 1: F, 46_65, superior_incompleto, Águas de Lindóia, SP, 53295
Artigo raro	1	Template 1: F, 46_65, superior_incompleto, águas de Lindóia, sp, 133124
Árvore	1	Template 3: [REDACTED], M, 13_17, 2_incompleto, Uberlândia, MG, 84080
Aventureira	1	Template 1: F, 30_45, superior_completo, Adamantina, SP, 71213
Bacia	1	Template 1: M, 18_29, 2_completo, Florianópolis, SC, 96908
Bala	1	Template 3: [REDACTED], M, 18_29, superior_incompleto, São Bernardo do Campo, SP, 74392
Balde de areia	1	Template 1: M, 18_29, superior_incompleto, São Paulo, SP, 135453
Barra de ouro	1	Template 4: M, 18_29, superior_completo, Taubaté, SP, 214931
Bebê	1	Template 3: [REDACTED], M, 18_29, 2_completo, São José dos Campos, SP, 75618
Bico	1	Template 1: F, 18_29, superior_incompleto, São José dos Quatro Marcos, MT, 197196
Bife a cavalo	1	Template 1: M, 13_17, latu_senso, Campinas, SP, 54262
Bisnaga	1	Template 1: M, 18_29, superior_incompleto, Bauru, SP, 114392
Bolo de milho	1	Template 1: F, 30_45, doutorado, São Carlos, SP, 262254

Bolsa	1	Template 3: [redacted], F, 30_45, doutorado, São Paulo, SP, 56275
Bomba de gasolina	1	Template 1: M, 18_29, superior_completo, Três Lagoas, MS, 109235
Bombom	1	Template 1: M, 18_29, superior_completo, Santos, SP, 61005
Borboleta	1	Template 1: M, 18_29, 2º grau, São Paulo, SP, 112226
Burro fugido	1	Template 3: [redacted], M, 18_29, superior_incompleto, Belo Horizonte, MG, 89194
Cabelo na comida	1	Template 1: M, 18_29, superior_incompleto, Descalvado, SP, 246866
Caiçara	1	Template 1: M, 18_29, mestrado, Campinas, SP, 110893
Caju	1	Template 1: F, 18_29, mestrado, São Carlos, SP, 53145
Caldo de cana	1	Template 1: M, 18_29, 2º grau, São Paulo, SP, 54067
Camarão	1	Template 1: M, 18_29, 2º grau, são paulo, sp, 54605
Camelo	1	Template 1: M, 18_29, superior_completo, São Paulo, SP, 96182
Camisa	1	Template 3: [redacted], M, 18_29, superior_incompleto, Guanambi, BA, 88595
Caneta marca texto	1	Template 1: M, 18_29, superior_completo, Florianópolis, SC, 78331
Capa	1	Template 1: M, 13_17, latu_senso, Campinas, SP, 54245
Caramelo	1	Template 3: [redacted], M, 18_29, superior_incompleto, Curitiba, PR, 62837
Caramujo	1	Template 3: [redacted], M, 18_29, superior_completo, Rio de Janeiro, RJ, 60623
Caranguejo	1	Template 1: M, 18_29, superior_incompleto, guanambi, ba, 88467
Cargueiro	1	Template 1: M, 18_29, superior_incompleto, São Paulo, SP, 95825
Carne de frango	1	Template 1: M, 13_17, latu_senso, Campinas, SP, 54196
Carrossel	1	Template 1: M, 18_29, mestrado, clementina, sp, 54403
Casa nova	1	Template 1: M, 66, 2_completo, São Paulo, SP, 197898
Casca de banana	1	Template 1: M, 30_45, superior_completo, Goiânia, GO, 96635

Castiçal	1	Template 1: M, 18_29, superior_completo, Americana, SP, 53880
Cebola	1	Template 1: M, 13_17, latu_senso, Campinas, SP, 54457
Celeiro	1	Template 1: M, 18_29, superior_completo, Rio de Janeiro, RJ, 123383
Cenário	1	Template 1: M, 13_17, latu_senso, campinas, SP, 54149
Cerca	1	Template 3: █, M, 18_29, 2_incompleto, Ourinhos, SP, 70663
Champanhe	1	Template 1: M, 18_29, superior_incompleto, São Paulo, SP, 134938
Chefe	1	Template 1: M, 30_45, superior_completo, São Paulo, SP, 95554
Chopp	1	Template 1: M, 18_29, superior_incompleto, São Paulo, SP, 135201
Colomba pascal	1	Template 1: F, 46_65, superior_incompleto, Águas de Lindóia, SP, 180883
Conjunto de sofá	1	Template 1: F, 46_65, superior_incompleto, águas de Lindóia, sp, 114005
Crianças	1	Template 1: M, 18_29, superior_incompleto, passos, SP, 261336
Croquete	1	Template 1: M, 30_45, superior_completo, Goiânia, GO, 111676
Curral	1	Template 1: F, 46_65, superior_incompleto, Águas de Lindóia, SP, 107651
Dente sujo	1	Template 3: █, M, 13_17, 2_incompleto, São Vicente, SP, 89895
Dia de sol	1	Template 3: █, M, 30_45, latu_senso, Curitiba, PR, 62806
Divisão	1	Template 1: M, 18_29, superior_incompleto, Passos, MG, 264410
Empada	1	Template 1: M, 66, 2_completo, São Paulo, SP, 270687
Energia	1	Template 1: F, 46_65, superior_incompleto, Águas de Lindóia, SP, 124860
Enjôo	1	Template 3: █, F, 30_45, superior_completo, São Paulo, SP, 81253
Escavadeira	1	Template 1: M, 30_45, mestrado, Santa Rosa, RS, 80763
Esfiha	1	Template 1: F, 30_45, superior_incompleto, ncomplet, sp, 110792
Espantalho	1	Template 1: F, 13_17, doutorado, São Carlos, SP, 92469
Espiga	1	Template 1:

		M, 18_29, 2_completo, São José dos Campos, SP, 263989
Esponja	1	Template 1: M, 46_65, mestrado, São Paulo, SP, 68240
Espuma	1	Template 1: M, 18_29, superior_incompleto, São Paulo, SP, 135241
Estrangeiro	1	Template 1: F, 46_65, superior_incompleto, Águas de Lindóia, SP, 53399
Estrela de David	1	Template 1: M, 18_29, superior_completo, Vargem Grande do Sul, SP, 193717
Faixa de segurança	1	Template 1: M, 18_29, superior_incompleto, São Paulo, SP, 135377
Fanfarrá	1	Template 1: M, 18_29, superior_incompleto, Fortaleza, CE, 274124
Farolete	1	Template 1: M, 13_17, latu_senso, Campinas, SP, 54229
Festa	1	Template 1: F, 18_29, superior_incompleto, São Carlos, SP, 128206
Ficha	1	Template 1: M, 18_29, superior_completo, São Carlos, SP, 125319
Fiscal	1	Template 1: M, 18_29, superior_incompleto, RA I Brasília, DF, 116678
Flor	1	Template 3:  , M, 13_17, latu_senso, Campinas, SP, 54443
Folha	1	Template 3:  , M, 18_29, superior_incompleto, Guanambi, BA, 86837
Fralda suja	1	Template 3:  , F, 18_29, mestrado, São Carlos, SP, 72568
Galinheiro	1	Template 1: M, 18_29, latu_senso, Ribeirão Pires, SP, 66075
Garagem	1	Template 1: M, 18_29, mestrado, Clementina, SP, 57327
Gato	1	Template 1: F, 46_65, superior_incompleto, águas de Lindóia, sp, 53309
Gibis	1	Template 1: F, 18_29, superior_incompleto, São José dos Quatro Marcos, MT, 265706
Gordura	1	Template 1: F, 18_29, superior_incompleto, São José dos Quatro Marcos, mt, 265590
Governo	1	Template 1: M, 18_29, superior_incompleto, Guarujá, SP, 84156
Guarda-sol	1	Template 1: F, 46_65, superior_incompleto, águas de Lindóia, sp, 53336
Guias	1	Template 1: M, 18_29, 2_completo, São José dos Campos, SP, 263995
Hambúrguer	1	Template 1: M, 18_29, superior_incompleto, Guanambi, BA, 88589

Harmonia	1	Template 1: F, 18_29, superior_incompleto, São José dos Quatro Marcos, MT, 266538
Idéias	1	Template 1: M, 66, 2_completo, São Paulo, SP, 268717
Índice	1	Template 1: M, 18_29, 2_completo, Florianópolis, SC, 69965
Inseticida	1	Template 1: M, 18_29, superior_completo, Rio de Janeiro, RJ, 60618
Inseto	1	Template 3: [REDACTED], M, 18_29, superior_incompleto, São Paulo, SP, 84248
Jaca	1	Template 3: [REDACTED], M, 18_29, superior_incompleto, Porto Alegre, RS, 89690
Jóias	1	Template 1: F, 46_65, doutorado, são Paulo, sp, 262205
Lama	1	Template 3: [REDACTED], M, 18_29, superior_incompleto, Araraquara, SP, 68390
Lasanha	1	Template 1: M, 66, 2_completo, São Paulo, SP, 136591
Liderança	1	Template 1: F, 18_29, superior_incompleto, São José dos Quatro Marcos, mt, 265827
Lotérica	1	Template 1: F, 46_65, superior_incompleto, Águas de Lindóia, SP, 122696
Lustre	1	Template 1: M, 18_29, superior_completo, Adamantina, SP, 78304
Luzes	1	Template 1: F, 18_29, superior_incompleto, São José dos Quatro Marcos, MT, 262674
Madeira	1	Template 3: [REDACTED], M, 30_45, mestrado, Ribeirão Preto, SP, 54959
Mala	1	Template 1: M, 18_29, superior_incompleto, guanambi, ba, 86632
Mamão	1	Template 1: M, 18_29, superior_incompleto, RA I Brasília, DF, 63707
Mancha	1	Template 3: [REDACTED], M, 30_45, superior_completo, Campinas, SP, 61272
Margarina	1	Template 1: M, 46_65, mestrado, São Paulo, sp, 248731
Máscara infantil	1	Template 1: M, 18_29, 2_completo, florianópolis, sc, 96856
Melado	1	Template 3: [REDACTED], M, 18_29, superior_incompleto, Curitiba, PR, 62885
Melancia	1	Template 3: [REDACTED], M, 18_29, superior_incompleto, Americana, SP, 63352
Mesa	1	Template 1: F, 30_45, doutorado, São Carlos, SP, 53023

Metrô	1	Template 1: M, 30_45, latu_senso, ra xxii sudoeste/octogonal, df, 262650
Mosquito	1	Template 1: F, 18_29, doutorado, são SP omp, sp, 56162
Móvel	1	Template 3: [REDACTED], M, 18_29, superior_incompleto, Jundiaí, SP, 66667
Multímetro	1	Template 1: M, 18_29, superior_incompleto, Curitiba, pr, 83657
Música	1	Template 1: M, 18_29, superior_completo, ribeirão preto, SP, 59945
Nota de papel	1	Template 3: [REDACTED], M, 18_29, mestrado, Manaus, AM, 75654
Oficial de justiça	1	Template 1: M, 18_29, 2º grau, São Paulo, SP, 98339
Osso	1	Template 1: M, 18_29, superior_completo, são Paulo, SP, 73039
Ouro	1	Template 1: F, 46_65, superior_incompleto, águas de lindóia, sp, 121729
Ovos	1	Template 1: M, 30_45, latu_senso, RA XXII Sudoeste/Octogonal, df, 262619
Página de informações	1	Template 1: M, 18_29, superior_incompleto, São Paulo, SP, 134527
Panfleto	1	Template 1: F, 46_65, superior_incompleto, águas de Lindóia, sp, 133153
Papel	1	Template 1: F, 18_29, superior_completo, santa bárbara doeste, SP, 127744
Passagem	1	Template 1: M, 18_29, superior_completo, fortaleza, SP, 70190
Pássaro	1	Template 1: M, 18_29, superior_incompleto, são Paulo, SP, 134940
Pato	1	Template 1: M, 13_17, latu_senso, campinas, SP, 54187
Pedágio	1	Template 1: F, 46_65, superior_incompleto, águas de Lindóia, sp, 55562 M, 18_29, 2_incompleto, Rio de Janeiro, RJ, 55004
Pepita de ouro	1	Template 4: M, 18_29, superior_incompleto, São Paulo, SP, 246895
Pêra	1	Template 1: M, 46_65, superior_completo, piracicaba, sp, 81967
Perfume	1	Template 1: M, 13_17, latu_senso, campinas, sp, 54166
Pinico	1	Template 1: M, 30_45, superior_incompleto, vila velha, es, 126366
Pisca-pisca	1	Template 1: F, 18_29, superior_completo, rio de janeiro, rj, 177718

Polenta	1	Template 1: M, 30_45, superior_completo, são paulo, sp, 111487
Pônei	1	Template 1: M, 18_29, superior_completo, três lagoas, ms, 110580
Porta-retrato	1	Template 1: M, 66, 2_completo, são Paulo, SP, 137454
Posto	1	Template 1: M, 18_29, superior_incompleto, são Paulo, SP, 134519
Prato salgado	1	Template 1: M, 18_29, latu_senso, mogi das cruces, sp, 111906
Prêmio	1	Template 1: M, 66, 2_completo, são Paulo, sp, 209272
Proclamação da República	1	Template 1: M, 66, 2_completo, São Paulo, SP, 270539
Professor	1	Template 1: M, 30_45, superior_completo, são Paulo, SP, 95522
Promoção	1	Template 1: M, 13_17, 2_completo, londrina, pr, 67656
Propaganda	1	Template 1: M, 46_65, mestrado, são Paulo, SP, 248868
Purê de batatas	1	Template 3: [REDACTED], M, 18_29, superior_incompleto, Cascavel, PR, 90924
Quiosque de sorvete	1	Template 1: F, 18_29, superior_incompleto, São Carlos, SP, 92083
Rainha	1	Template 1: M, 18_29, 2_completo, florianópolis, sc, 96894
Refrigerante	1	Template 1: M, 66, 2_completo, são Paulo, SP, 242179
Remédio	1	Template 1: F, null, superior_completo, Socorro, sp, 71912
Reto-projetor	1	Template 1: M, 18_29, superior_completo, são Paulo, sp, 73072
Revista	1	Template 1: M, 18_29, superior_incompleto, passos, mg, 266924
Rolha	1	Template 3: [REDACTED], F, 18_29, 2_completo, Socorro, SP, 72514
Rosca	1	Template 1: M, 30_45, superior_incompleto, mogi mirim, sp, 64719
Roseira	1	Template 1: M, 66, 2_completo, são paulo, sp, 130210
Roupa	1	Template 3: [REDACTED], M, 18_29, superior_incompleto, Guanambi, BA, 86871
Sacola	1	Template 1: F, 18_29, mestrado, são Carlos, SP, 72835
Sambista	1	Template 1:

		M, 18_29, superior_incompleto, são Carlos, BA, 181023
Sanduíche	1	Template 1: Sem perfil, 82128
Seção de frios	1	Template 1: M, 13_17, 2_incompleto, são Vicente, sp, 82158
Slogan	1	Template 1: F, 30_45, doutorado, são carlos, sp, 139480
Sobremesa	1	Template 1: M, 18_29, superior_incompleto, campinas, sp, 200084
Submarino	1	Template 1: M, 18_29, superior_incompleto, guanambi, ba, 101748
Sujeira	1	Template 3: [REDACTED], M, 30_45, superior_completo, Campinas, SP, 61265
Tanque de guerra	1	Template 3: [REDACTED], M, 18_29, superior_incompleto, Rio de Janeiro, RJ, 84011
Terra	1	Template 3: [REDACTED], M, 18_29, Terceiro Grau, Araraquara, SP, 54676
Tesoura	1	Template 1: M, 18_29, mestrado, sertãozinho, SP, 126738
Tigre	1	Template 1: M, 18_29, superior_incompleto, são Paulo, sp, 135193
Troféu	1	Template 1: M, 18_29, superior_completo, florianópolis, sc, 90472
Tulipa	1	Template 1: F, 46_65, superior_incompleto, águas de lindoia, sp, 124895
Universitários baderneiros	1	Template 1: F, 30_45, superior_incompleto, salvador, ba, 81052
Vassoura	1	Template 1: F, 46_65, superior_incompleto, águas de Lindóia, SP, 53804
Vestido	1	Template 1: M, 18_29, superior_incompleto, são Carlos, SP, 128636
Vitrine	1	Template 1: F, 18_29, mestrado, São Carlos, SP, 72721











Tabela de Objetos























Cor: AZUL



















As frases de senso comum abaixo foram coletadas do Projeto OMCS-Br a partir de vários *Templates*. Para compreender a tabela, entende-se:





















- **Template 1:** (objeto) | **me faz lembrar a cor** | (NOME COR)
- **Template 3:** **A cor** | (*imagem cor*) | **lembra um (a)** | (OBJETO)
- **Template 4:** (nome cor) | **me faz lembrar um (a)** | (OBJETO)



















As frases de senso comum abaixo foram coletadas do Projeto OMCS-Br e acompanha o perfil da pessoa que entrou com tal frase. O perfil é composto por: sexo, faixa etária, nível de escolaridade, cidade, estado. As partes do perfil que contém a palavra NULL não foram preenchidas pelo usuário durante o cadastro no Site do Projeto OMCS-Br e quando o perfil está como “Sem perfil”, o usuário não cadastrou suas informações durante o cadastramento no site.

















<i>Objeto</i>	<i>Qtd</i>	<i>Perfil</i>
Céu	50	<p>Template 1: M, 18_29, superior_incompleto, Ribeirão Preto, SP, 182566 M, 18_29, 2_completo, São Carlos, SP, 262909 M, 30_45, Mestrado, Ribeirão Preto, SP, 54951 M, 18_29, superior_completoMaringá, PR, 132979 M, 30_45, Mestrado, São Carlos, SP, 246711 M, 18_29, superior_incompleto, São Paulo, SP, 129805</p> <p>Template 3:  , F, 46_65, superior_incompleto, Águas de Lindóia, SP, 54476  , F, 46_65, superior_incompleto, Águas de Lindóia, SP, 55577  , F, null, superior_completo, Socorro, SP, 58106  , F, null, superior_completo, Socorro, SP, 58799  , M, 18_29, superior_completo, São Paulo, SP, 61144  , M, 13_17, 1_completo, Clementina, SP, 63000  , F, null, superior_completo, Socorro, SP, 65012  , F, null, superior_completo, Socorro, SP, 65154  , F, null, superior_completo, Socorro, SP, 65198 </p>

	, F, null, superior_completo, Socorro, SP, 71775
	, F, null, superior_completo, Socorro, SP, 71905
	, M, 18_29, 2_completo, São Carlos, SP, 77465
	, M, 18_29, 2_completo, São Carlos, SP, 77475
	, M, 18_29, superior_incompleto, Guanambi, BA, 86882
	, M, 13_17, latu_senso, Campinas, SP, 54424
	, M, 13_17, latu_senso, Campinas, SP, 54462
	Sem perfil, 55038
	, M, 18_29, superior_incompleto, Piracicaba, SP, 55591
	, M, 18_29, superior_incompleto, Campinas, SP, 59071
	, M, 18_29, 2_completo, Ribeirão Preto, SP, 59575
	, M, 18_29, superior_completo, São Carlos, SP, 60206
	, M, 18_29, superior_completo, Rio de Janeiro, RJ, 60621
	, M, 18_29, latu_senso, São Paulo, SP, 61432
	, M, 18_29, superior_incompleto, Rio de Janeiro, RJ, 61745
	, M, 18_29, superior_completo, São Carlos, SP, 62189
	, M, 18_29, latu_senso, São Paulo, SP, 62278
	, F, 18_29, mestrado, São Carlos, SP, 72834
	, M, 18_29, superior_incompleto, Cascavel, PR, 77993
	, F, 13_17, 2_incompleto, Ribeirão Pires, SP, 78498
	, M, 13_17, superior_completo, Pomerode, SC, 79693
	, M, 18_29, superior_completo, Belém, PA, 81279
	, F, 46_65, superior_completo, Piracicaba, SP, 82050









		<p> , F, 18_29, 2_incompleto, São Carlos, SP, 87862</p> <p> , M, 18_29, superior_incompleto, Cariacica, ES, 89106</p> <p> , F, 18_29, superior_incompleto, São Bernardo do Campo, SP, 89304</p> <p> , F, 18_29, superior_incompleto, São Carlos, SP, 91946</p> <p> , M, 18_29, superior_incompleto, Guanambi, BA, 63588</p> <p> , M, 18_29, 2_completo, Andradina, SP, 78445</p> <p> , F, 18_29, mestrado, São Carlos, SP, 72717</p> <p> , M, 30_45, 2_completo, RA I Brasília, DF, 60528</p> <p> , F, null, null, null, null, 63970</p> <p> , F, 18_29, superior_completo, RA I Brasília, DF, 56233</p> <p> , F, 18_29, superior_completo, São Carlos, SP, 91746</p> <p> , M, 46_65, latu_senso, Americana, SP, 83857</p>
Piscina	30	<p>Template 1:</p> <p>M, 18_29, superior_completo, São Paulo, SP, 54377</p> <p>F, 30_45, doutorado, São Carlos, SP, 117597</p> <p>F, 18_29, superior_incompleto, Santa Bárbara dOeste, SP, 270870</p> <p>F, 46_65, superior_incompleto, Águas de Lindóia, SP, 121951</p> <p>M, 30_45, superior_completo, Rio de Janeiro, RJ, 86230</p> <p>M, 18_29, superior_incompleto, São Paulo, SP, 135476</p> <p>M, 66, 2_completo, São Paulo, SP, 205842</p> <p>M, 18_29, superior_incompleto, São Paulo, SP, 135298</p> <p>Template 3:</p> <p> , F, 18_29, superior_incompleto, São Carlos, SP, 55236</p> <p> , M, 18_29, superior_incompleto, Piracicaba, SP, 55916</p> <p> , F, 18_29, superior_completo, RA I Brasília, DF, 56360</p> <p> , M, 18_29, latu_senso, Belo Horizonte, MG, 57094</p> <p> , M, 66, 2_completo, São Paulo, SP, 57175</p> <p> , M, 18_29, mestrado, Clementina, SP, 57333</p> <p></p>

	<p>, M, 13_17, 2_incompleto, Florianópolis, SC, 57472</p> <p> , M, 18_29, nul, null, null, 57511</p> <p> , F, null, superior_completo, Socorro, SP, 57988</p> <p> , M, 18_29, 2_completo, Pedro Osório, RS, 61214</p> <p> , M, 18_29, 2_completo, Pouso Alegre, MG, 62534</p> <p> , M, 18_29, superior_incompleto, Cascavel, PR, 64000</p> <p> , M, 13_17, 2_incompleto, Recife, PE, 65623</p> <p> , M, 18_29, superior_completo, Ribeirão Pires, SP, 66415</p> <p> , M, 18_29, superior_completo, Ribeirão Pires, SP, 66434</p> <p> , M, 18_29, latu_senso, Curitiba, PR, 70000</p> <p> , M, 13_17, 2_incompleto, Rio de Janeiro, RJ, 76922</p> <p> , M, 13_17, 2_incompleto, Marechal Cândido Rondon, PR, 78199</p> <p> , M, 18_29, superior_completo, Florianópolis, SC, 81768</p> <p> , M, 18_29, superior_incompleto, Fortaleza, CE, 82116</p> <p> , M, 18_29, superior_incompleto, Curitiba, PR, 84009</p> <p> , M, 13_17, 2_incompleto, Afonso Cláudio, ES, 84825</p>
Mar	<p>19 Template 1: M, 18_29, superior_completo, PORTO ALEGRE, RS, 82466 F, 46_65, superior_incompleto, Águas de Lindóia, SP, 53272</p> <p>Template 3:  , M, 30_45, mestrado, Ribeirão Preto, SP, 55714</p> <p> , M, 18_29, superior_completo, São Carlos, SP, 62191</p> <p> , M, 18_29, superior_incompleto, Araraquara, SP, 62662</p> <p> , M, 18_29, superior_incompleto, Niterói, RJ, 64436</p> <p> , F, null, superior_completo, Socorro, SP, 65123</p> <p></p>











	<p>, F, null, superior_completo, Socorro, SP, 65124</p> <p> , F, null, superior_completo, Socorro, SP, 65206</p> <p> , M, 18_29, superior_incompleto, Florianópolis, SC, 66437</p> <p> , M, 46_65, mestrado, São Paulo, SP, 67920</p> <p> , M, 18_29, latu_senso, Curitiba, PR, 69996</p> <p> , M, 18_29, latu_senso, Curitiba, PR, 70008</p> <p> , F, null, superior_completo, Socorro, SP, 74841</p> <p> , F, 13_17, 2_incompleto, Ribeirão Pires, SP, 76293</p> <p> , M, 18_29, superior_completo, Florianópolis, SC, 78324</p> <p> , M, 18_29, superior_incompleto, Guanambi, BA, 86597</p> <p> , M, 18_29, superior_incompleto, Guanambi, BA, 87109</p> <p> , F, 30_45, doutorado, São Carlos, SP, 54571</p>
Água	<p>18 Template 1: F, 18_29, superior_completo, Coroados, SP, 54020 M, 18_29, superior_incompleto, São Paulo, SP, 135116 M, 18_29, Mestrado, Águas de Lindóia, SP, 53133 M, 30_45, superior_completo, São Paulo, SP, 264642 F, 13_17, superior, Santos, SP, 56246 M, 30_45, superior_incompleto, Araras, SP, 53204</p> <p>Template 3:  , F, null, superior_completo, Socorro, SP, 74887</p> <p> , M, 18_29, superior_incompleto, RA III Taguatinga, DF, 69479</p> <p> , M, 18_29, superior_incompleto, Araçatuba, Sp, 78266</p> <p> , M, 18_29, superior_incompleto, Guanambi, BA, 86798</p> <p> , M, 18_29, superior_incompleto, Guanambi, BA, 86831</p> <p> , M, 18_29, superior_incompleto, Guanambi, BA, 86838</p> <p> , M, 18_29, superior_incompleto, Guanambi, BA, 86843</p> <p></p>











		<p>, M, 18_29, Superior, São Paulo, SP, 56795</p> <p> , M, 18_29, superior_incompleto, Rio de Janeiro, RJ, 61734</p> <p> , M, 18_29, superior_completo, Americana, SP, 89685</p> <p> , M, 18_29, latu_senso, Ribeirão Pires, SP, 66087</p> <p> , M, 18_29, superior_incompleto, São Paulo, SP, 74871</p>
Carro	12	<p>Template 1: F, 18_29, superior_incompleto, Belo Horizonte, MG, 200975 F, 18_29, superior_incompleto, Belo Horizonte, MG, 200976</p> <p>Template 3:  , M, 18_29, 2_completo, Pouso Alegre, MG, 56024</p> <p> , M, 30_45, superior_completo, Maringá, PR, 61333</p> <p> , F, 30_45, superior_completo, São Paulo, sp, 62447</p> <p> , M, 18_29, superior_incompleto, Guanambi, BA, 63725</p> <p> , M, 18_29, 2_completo, São Paulo, SP, 70743</p> <p> , M, 18_29, superior_incompleto, Cascavel, PR, 73738</p> <p> , M, 13_17, 2_incompleto, Rio de Janeiro, RJ, 76911</p> <p> , M, 18_29, superior_completo, PORTO ALEGRE, RS, 82463</p> <p> , M, 18_29, superior_incompleto, Guanambi, BA, 86878</p> <p> , M, 18_29, superior_completo, Florianópolis, SC, 90465</p>
Roupa	9	<p>Template 1: F, 18_29, superior_incompleto, Campinas, SP, 112689 F, 46_65, superior_incompleto, Águas de Lindóia, SP, 128015 F, 18_29, latu_senso, Belo HorizonteMG, 254420 M, 13_17, latu_senso, Campinas, SP, 54162 F, 18_29, superior_incompleto, São Carlos, SP, 91981</p> <p>Template 3:  , M, 18_29, 2_incompleto, Rio de Janeiro, RJ, 54983</p> <p> , M, 18_29, 2_completo, Fortaleza, CE, 81925</p> <p> , F, 18_29, superior_incompleto, Águas de Lindóia, SP, 92702</p>

		, M, 18_29, superior_completo, Queimados, RJ, 58399
Caneta	8	<p>Template 1: F, 46_65, superior_incompleto, Águas de Lindóia, SP, 125969 F, 30_45, doutorado, São Carlos, SP, 53926 M, 18_29, Mestrado, São Carlos, SP, 182350 M, 13_17, latu_senso, Campinas, SP, 54163 M, 13_17, latu_senso, Campinas, SP, 54244</p> <p>Template 3: , M, 18_29, superior_completo, São Carlos, SP, 59960 , M, 18_29, superior_incompleto, Rio de Janeiro, RJ, 84014 , M, 18_29, superior_completo, Americana, SP, 89687</p>
Oceano	8	<p>Template 1: M, 18_29, superior_completo, Três Lagoas, MS, 109223</p> <p>Template 3: , M, 18_29, 2_incompleto, Rio de Janeiro, RJ, 54961 , F, 30_45, doutorado, São Paulo, SP, 56938 , M, 18_29, superior_completo, São Paulo, SP, 61233 , M, 18_29, superior_completo, Ribeirão Pires, SP, 61336 , M, 13_17, 2_incompleto, Blumenau, SC, 78430 , F, 18_29, superior_incompleto, São Bernardo do Campo, SP, 89210 , F, 18_29, superior_incompleto, São Bernardo do Campo, SP, 89278</p>
Loja de artigos masculinos	7	<p>Template 1: F, 18_29, superior_completoMirassol, SP, 263464 M, 18_29, superior_completo, Belém, PA, 95857 F, 46_65, superior_incompleto, Águas de Lindóia, SP, 53304 M, 18_29, superior_incompleto, PassosMG, 266862 F, 46_65, superior_incompleto, Águas de Lindóia, SP, 124865 M, 18_29, superior_completo, Presidente Prudente, SP, 78356 M, 18_29, superior_incompleto, Rio de Janeiro, RJ, 58765</p>
Navio	7	<p>Template 1: M, 18_29, 2_completoFlorianópolis, SC, 97008 M, 18_29, superior_incompleto, Passos, MG, 269193 F, 18_29, superior_incompleto, São Paulo, SP, 81980 F, null, superior_completo, Socorro, SP, 74931 M, 18_29, superior_incompleto, São Paulo, SP, 170081 M, 66, 2_completo, São Paulo, SP, 136590</p> <p>Template 3:</p>

		 , M, 18_29, superior_incompleto, Jaboticabal, SP, 59959
Avião	6	Template 1: M, 18_29, superior_incompleto, São Paulo, SP, 87967 F, 18_29, 2_completo, Socorro, SP, 72527 M, 18_29, superior_incompleto, São Paulo, SP, 134887 Template 3:  , M, 13_17, latu_senso, Campinas, SP, 54430  , M, 18_29, 2_completo, Florianópolis, SC, 69961  , M, 13_17, latu_senso, Campinas, SP, 75848
Barraca	6	Template 1: M, 66, 2_completo, São Paulo, SP, 195198 M, 18_29, superior_incompleto, São Paulo, SP, 129781 M, 18_29, superior_incompleto, Cascavel, PR, 65466 M, 18_29, superior_incompleto, São Paulo, SP, 134570 M, 18_29, superior_incompleto, São Paulo, SP, 134563 M, 18_29, superior_incompleto, São Paulo, SP, 135467
Cardume de peixes	6	Template 1: M, 13_17, latu_senso, Campinas, SP, 54155 M, 18_29, superior_incompleto, São Paulo, SP, 135434 M, 18_29, superior_incompleto, São Paulo, SP, 134591 M, 13_17, Superior, São Paulo, SP, 54296 M, 18_29, superior_incompleto, São Paulo, SP, 135106 M, 18_29, 2_completo, São José dos Campos, SP, 75617
Terno	6	Template 1: F, 46_65, superior_incompleto, Águas de Lindóia, SP, 128022 F, 18_29, superior_incompleto, Três de Maio, RS, 257039 M, 18_29, superior_incompleto, São Paulo, SP, 134831 Template 3:  Sem perfil, 54662  , M, 30_45, superior_completo, Campinas, SP, 61294  Sem perfil, 76191
Caixa de água	5	Template 1: M, 30_45, superior_completo, São Paulo, SP, 80811 M, 13_17, latu_senso, Campinas, SP, 54111 M, 18_29, superior_incompleto, Campinas, SP, 65696 F, 18_29, superior_completo, Poços de Caldas, MG, 195652 Template 3:  , M, 18_29, superior_completo, Santos, SP, 61024
Camiseta	5	Template 1: M, 13_17, null, null, null, 270847 Template 3:







		<p>█, M, 18_29, superior_completo, Florianópolis, SC, 61679</p> <p>█, F, 18_29, mestrado, São Carlos, SP, 72852</p> <p>█, M, 18_29, superior_incompleto, Campina Grande, PB, 72053</p> <p>█, F, 30_45, doutorado, São Paulo, SP, 56606</p>
Computadores	5	<p>Template 1: M, 18_29, superior_completo, Três LagoasMS, 109500 F, 18_29, superior_incompleto, Santa Bárbara dOeste, SP, 270897 M, 66, 2_completo, São Paulo, SP, 216559 M, 13_17, latu_senso, Campinas, SP, 54279</p> <p>Template 3: █, M, 18_29, superior_incompleto, Guanambi, BA, 59098</p>
Lago	5	<p>Template 1: F, 30_45, doutorado, São Carlos, SP, 53014</p> <p>Template 3: █, F, 18_29, superior_completo, RA I Brasília, DF, 55973</p> <p>█, M, 18_29, superior_incompleto, Rio de Janeiro, RJ, 61743</p> <p>█, M, 13_17, 2_completo, Dracena, SP, 78166</p> <p>█, M, 18_29, superior_incompleto, Campina Grande, PB, 72098</p>
Noite	5	<p>Template 3: █ Sem perfil, 55130</p> <p>█ Sem perfil, 73589</p> <p>█, M, 18_29, superior_incompleto, São Bernardo do Campo, SP, 74234</p> <p>█, F, 30_45, mestrado, Manaus, AM, 74414</p> <p>█, M, 18_29, superior_incompleto, Caçapava, SP, 58902</p>
Uniforme	5	<p>Template 1: M, 18_29, superior_incompleto, São Paulo, SP, 134950</p> <p>Template 3: █, M, 18_29, 2_completo, Londrina, PR, 84191</p> <p>█, M, 18_29, Superior, São Paulo, SP, 56805</p> <p>█, F, 13_17, Superior, , , 86865</p> <p>█, M, 18_29, mestrado, Santo Andre, SP, 65749</p>

Verbetes	5	<p>Template 1: M, 13_17, latu_senso, Campinas, SP, 54133 F, 18_29, superior_incompleto, São Carlos, SP, 92082 M, 18_29, M.Sc. em curso, Belo HorizonteMG, 93056 M, 18_29, superior_incompleto, Araçatuba, SP, 67521 M, 30_45, Mestrado, Ribeirão Preto, SP, 54873</p>
Amigo	4	<p>Template 1: M, 13_17, latu_senso, Campinas, SP, 54215 M, 18_29, superior_incompleto, Goiânia, GO, 78315 M, 18_29, superior_incompleto, São Paulo, SP, 134843 Template 3: , F, null, superior_completo, Socorro, SP, 58836</p>
Aquário	4	<p>Template 1: F, 30_45, superior_incompleto, Araçatuba, SP, 54028 M, 18_29, superior_completo, Americana, SP, 53646 Template 3: , M, 18_29, 2_incompleto, Rio de Janeiro, RJ, 75139 , M, 18_29, superior_incompleto, Rio de Janeiro, RJ, 71589</p>
Capa	4	<p>Template 3: , M, 13_17, 2_incompleto, Rio de Janeiro, RJ, 76921 , M, 13_17, 2_incompleto, Rio de Janeiro, RJ, 76921 , F, 18_29, superior_completo, RA I Brasília, DF, 56447 , F, 18_29, mestrado, São Carlos, SP, 72722</p>
Dia	4	<p>Template 3: , M, 18_29, superior_completo, Queimados, RJ, 60477 , M, 18_29, 2_completo, São Bernardo do Campo, SP, 69313 , M, 30_45, latu_senso, Curitiba, PR, 62239 , M, 46_65, superior_incompleto, Porto Alegre, RS, 60977</p>
Filme	4	<p>Template 1: F, 46_65, superior_incompleto, Águas de Lindóia, SP, 53476 F, 18_29, Mestrado, São Carlos, SP, 72789 M, 13_17, latu_senso, Campinas, SP, 54103 Template 4: M, 18_29, superior_incompleto, Guanambi, BA, 58646</p>
Hub	4	<p>Template 1: M, 13_17, latu_senso, Campinas, SP, 54175 M, 18_29, superior_completo, São Carlos, SP, 81504 M, 18_29, superior_incompleto, São Paulo, SP, 135224</p>





		Sem perfil , 55062
Lápis	4	<p>Template 1: M, 18_29, superior_completo, Vargem Grande do Sul, SP, 193726</p> <p>Template 3:  , M, 18_29, superior_incompleto, Guanambi, BA, 86406</p> <p> , M, 18_29, 2_completo, Pouso Alegre, MG, 56042</p> <p> , M, 13_17, latu_senso, Campinas, SP, 75845</p>
Mesa de ping-pong	4	<p>Template 1: M, 18_29, superior_completo, Americana, SP, 53850 M, 18_29, superior_completo, Taubaté, SP, 122417 M, 18_29, superior_incompleto, São Paulo, SP, 134598</p> <p>Template 3:  , M, 18_29, superior_incompleto, Guanambi, BA, 62993</p>
Petróleo	4	<p>Template 3:  F, null, superior_completo, Socorro, SP, 58105</p> <p> , F, null, superior_completo, Socorro, SP, 58794</p> <p> , F, null, superior_completo, Socorro, SP, 71781</p> <p> , M, 13_17, 2_incompleto, Afonso Cláudio, ES, 84751</p>
Vizinho de infância	4	<p>Template 1: F, 30_45, doutorado, São Carlos, SP, 139477 F, 46_65, superior_incompleto, Águas de Lindóia, SP, 133118 M, 18_29, superior_incompleto, Passos, MG, 269698</p> <p>Template 3:  Sem perfil, 64773</p>
Agenda	3	<p>Template 1: M, 18_29, 2º grau, São Paulo, SP, 53948 M, 18_29, superior_completo, Americana, SP, 53953 M, 66, 2_completo, São Paulo, SP, 213608</p>
Água do mar	3	<p>Template 1: M, 30_45, superior_completo, São Paulo, SP, 95536</p> <p>Template 4: M, 66, 2_completo, São Paulo, SP, 234716 M, 66, 2_completo, São Paulo, SP, 199000</p>
Azulejo de piscina	3	<p>Template 1: F, 46_65, superior_incompleto, Águas de Lindóia, SP, 105036 M, 18_29, superior_incompleto, São Paulo, SP, 134321</p> <p>Template 3:  , F, 18_29, superior_incompleto, São Carlos, SP, 91927</p>
Cabo de rede	3	<p>Template 1: M, 13_17, latu_senso, Campinas, SP, 54410</p>

		M, 18_29, superior_incompleto, Brodowski, SP, 60313 Template 3: █, M, 18_29, superior_completo, Rio de Janeiro, RJ, 61137
Calça jeans	3	Template 1: M, 18_29, superior_incompleto, Guanambi, BA, 101399 F, 46_65, superior_incompleto, Águas de Lindóia, SP, 123261 Template 3: █, M, 13_17, 1_completo, Niterói, RJ, 82967
Copo de água	3	Template 1: M, 18_29, superior_incompleto, São Paulo, SP, 135089 Template 3: █, M, 13_17, 2_completo, Dracena, SP, 78158 █, F, 18_29, mestrado, São Carlos, SP, 88682
Gênio da computação	3	Template 1: F, 46_65, superior_incompleto, Águas de Lindóia, SP, 124790 F, 18_29, superior_completo, Poços de CaldasMG, 261229 M, 13_17, latu_senso, Campinas, SP, 54183
Olho	3	Template 1: F, 46_65, superior_incompleto, Águas de Lindóia, SP, 124791 Template 3: █, M, 18_29, superior_incompleto, Jaboticabal, SP, 59955 █, M, 18_29, superior_incompleto, Jaboticabal, SP, 89047
Plástico	3	Template 1: M, 18_29, superior_incompleto, Guanambi, BA, 88110 M, 18_29, superior_incompleto, Cascavel, PR, 73725 F, 18_29, superior_completo, Poços de Caldas, MG, 193071
Praia	3	Template 3: █, M, 18_29, superior_incompleto, Florianópolis, SC, 66480 █, F, 18_29, mestrado, São Carlos, SP, 72564 █, F, 30_45, mestrado, Manaus, AM, 74383
Professor	3	Template 1: F, 46_65, superior_incompleto, Águas de Lindóia, SP, 123234 M, 18_29, latu_senso, Belo Horizonte, MG, 57100 M, 13_17, 2_completo, Joinville, sc, 96067
Quadra	3	Template 1: M, 18_29, superior_incompleto, Porto Alegre, RS, 89691 M, 18_29, superior_completo, Ribeirão Pires, SP, 75761 M, 13_17, latu_senso, Campinas, SP, 54205
Sabão em pó	3	Template 1: F, 18_29, superior_completo, Coroados, SP, 54021 F, 46_65, superior_incompleto, Águas de Lindóia, SP, 53329

		M, 18_29, superior_completo, São Paulo, SP, 54361
Sofá cama	3	Template 1: M, 66, 2_completo, São Paulo, SP, 273813 M, 18_29, 2_completo, São Bernardo do Campo, SP, 69291 F, 18_29, superior_incompleto, São José dos Quatro Marcos, MT, 266576
Tela de computador	3	Template 1: M, 66, 2_completo, São Paulo, SP, 269981 M, 13_17, latu_senso, Campinas, SP, 75840 Template 3: [redacted], M, 30_45, mestrado, Manaus, AM, 87114
Toalha	3	Template 1: M, 66, 2_completo, São Paulo, SP, 266872 F, 46_65, superior_incompleto, Águas de Lindóia, SP, 122711 M, 46_65, superior_incompleto, Porto Alegre, RS, 61058
Aeronave	2	Template 1: M, 18_29, superior_incompleto, PassosMG, 269179 M, 13_17, null, null, null, 57504
Agasalho	2	Template 1: F, 18_29, Mestrado, São Carlos, SP, 53169 M, 30_45, superior_incompleto, Mogi Mirim, SP, 64710
Animais	2	Template 1: M, 18_29, superior_incompleto, Araraquara, SP, 63470 M, 18_29, Mestrado, Águas de Lindóia, SP, 53051
Aparelho para retirar senha	2	Template 1: M, 18_29, superior_completo, São Paulo, SP, 54376 F, 30_45, doutorado, São Carlos, SP, 117591
Apresentador	2	Template 1: M, 18_29, superior_incompleto, São Paulo, SP, 134474 M, 18_29, superior_completo, Curitiba, PR, 83317
Ar condicionado	2	Template 1: F, 30_45, doutorado, São Carlos, SP, 53189 M, 66, 2_completo, São Paulo, SP, 129266
Atleta	2	Template 1: M, 18_29, superior_completo, Americana, SP, 53659 M, 13_17, 2_incompleto, Uberlândia, MG, 84083
Blusa	2	Template 1: F, 18_29, latu_senso, Belo HorizonteMG, 254397 Template 3: [redacted], M, 18_29, superior_incompleto, São Paulo, SP, 54754
Bóia	2	Template 1: M, 18_29, 2º grau, São Paulo, SP, 112201 Template 3: [redacted], M, 18_29, superior_completo, Ribeirão Pires, SP, 75743

Cachoeira	2	Template 3:  , M, 18_29, superior_incompleto, Cascavel, PR, 64473  , F, 18_29, superior_incompleto, São Carlos, SP, 92102
Caderneta	2	Template 1: M, 18_29, superior_incompleto, Campinas, SP, 65558 Template 3:  , M, 13_17, latu_senso, Campinas, SP, 54417
Caderno	2	Template 1: F, null, superior_completo, Socorro, SP, 64893 M, 18_29, superior_incompleto, São Paulo, SP, 135104
Cama	2	Template 1: M, 18_29, superior_incompleto, Guanambi, BA, 86622 M, 18_29, 2_completo, Pouso AlegreMG, 63412
Carrinho de controle remoto	2	Template 1: F, 18_29, superior_completoMirassol, SP, 263379 F, 46_65, superior_incompleto, Águas de Lindóia, SP, 124861
Comandante de aeronave	2	Template 1: M, 18_29, superior_completo, Americana, SP, 53853 F, 18_29, Mestrado, São Carlos, SP, 53043
Equipamento de ginástica	2	Template 1: M, 18_29, superior_incompleto, São Paulo, SP, 135482 M, 18_29, superior_incompleto, Passos, MG, 264429
Estádio	2	Template 1: M, 18_29, superior_completo, Araçatuba, SP, 198957 M, 30_45, doutorado, Bauru, SP, 263669
Executivo	2	Template 1: M, 18_29, superior_completo, Santos, SP, 61019 Template 3:  , M, 18_29, superior_completo, Santos, SP, 61083
Farda	2	Template 1: M, 66, 2_completo, São Paulo, SP, 251231 Template 3:  , M, 30_45, mestrado, Manaus, AM, 73812
Festa infantil	2	Template 1: F, 18_29, superior_incompleto, Três de Maio, RS, 171846 M, 18_29, superior_incompleto, PassosMG, 261316
Flor	2	Template 3:  , F, 18_29, superior_completo, RA I Brasília, DF, 56026  , F, 30_45, doutorado, Belém, PA, 83664
Foto de família	2	Template 1: F, 18_29, superior_incompleto, São Carlos, SP, 128210 F, 46_65, superior_incompleto, Águas de Lindóia, SP, 53338
Garrafa de	2	Template 1:

água		M, 18_29, superior_incompleto, São Paulo, SP, 195244 F, 18_29, 2_completo, São José do Rio Pardo, SP, 53579
Guarda sol	2	Template 1: M, 18_29, superior_incompleto, São Paulo, SP, 134266 M, 66, 2_completo, São Paulo, SP, 227643
Hiperlink	2	Template 3: [redacted], F, 18_29, superior_incompleto, São Carlos, SP, 91925 [redacted], M, 18_29, superior_incompleto, São Paulo, SP, 84253
Lata	2	Template 1: M, 18_29, superior_incompleto, Guanambi, BA, 86832 M, 18_29, superior_incompleto, Passos, MG, 214681
Lençol	2	Template 3: [redacted], F, 18_29, mestrado, São Carlos, SP, 72736 [redacted], M, 13_17, null, null, null, 84218
Liquido indefinido	2	Template 1: M, 18_29, superior_incompleto, São Paulo, SP, 134297 F, 18_29, superior_incompleto, São José dos Quatro Marcos, MT, 265749
Limão	2	Template 1: M, 18_29, 2_incompleto, Santo André, SP, 96021 Template 3: [redacted], F, 13_17, doutorado, São Carlos, SP, 70797
Macacão	2	Template 1: M, 18_29, superior_completo, São Paulo, SP, 261688 F, 13_17, 2_incompleto, Araras, SP, 114543
Machucado	2	Template 3: [redacted], M, 18_29, superior_incompleto, Jaboticabal, SP, 58654 [redacted], M, 18_29, superior_incompleto, São Paulo, SP, 90603
Mapa celeste	2	Template 1: M, 18_29, superior_incompleto, São Paulo, SP, 135274 Template 3: [redacted], M, 18_29, mestrado, São Carlos, SP, 72042
Mata	2	Template 3: [redacted], F, 13_17, 1_completo, São Bento do Sul, SC, 63369 [redacted], M, 18_29, superior_incompleto, Vitória de Santo Antão, PE, 83704
Mercado	2	Template 1: F, 30_45, superior_incompleto, Salvador, BA, 81074 M, 18_29, superior_completo, Vargem Grande do Sul, SP, 193733
Molécula de oxigênio	2	Template 1: F, 18_29, superior_incompleto, São José dos Quatro Marcos, MT, 265664 M, 30_45, latu_senso, Águas de São Pedro, SP, 111107
Náufrago	2	Template 1:

		M, 13_17, latu_senso, Campinas, SP, 54171 M, 18_29, 2_incompleto, Rio de Janeiro, RJ, 55027
Nuvem	2	Template 3:  , M, 13_17, latu_senso, Campinas, SP, 54459  , M, 18_29, superior_incompleto, Cascavel, PR, 64041
Objeto marítimo	2	Template 1: M, 13_17, Superior, São Paulo, SP, 54351 M, 18_29, superior_completo, Americana, SP, 53875
Ônibus	2	Template 1: M, 30_45, Mestrado, Ribeirão Preto, SP, 54922 M, 18_29, superior_incompleto, Cascavel, PR, 73734
Onda	2	Template 1: Sem perfil, 73576 M, 18_29, superior_incompleto, São Paulo, SP, 135337
Pano	2	Template 1: M, 30_45Mestrado, Americana, SP, 67944 F, 18_29, latu_senso, Belo Horizonte, MG, 254440
Pedaleiro	2	Template 1: M, 18_29, superior_incompleto, Birigui, SP, 98204 F, 18_29, superior_completo, São Carlos, SP, 91763
Peixe de água doce	2	Template 1: M, 18_29, superior_incompleto, PassosMG, 264414 F, 18_29, superior_incompleto, Campinas, SP, 112694
Pesquisador	2	Template 1: M, 18_29, Mestrado, São Carlos, SP, 71831 M, 18_29, superior_incompleto, Florianópolis, SC, 71215
Polícia	2	Template 1: M, 18_29, superior_incompleto, Guanambi, BA, 86848 M, 18_29, superior_incompleto, Rio de Janeiro, RJ, 70409
Rede de computadores	2	Template 1: M, 13_17, latu_senso, Campinas, SP, 54258 M, 18_29, 2_completo, Santo André, SP, 82093
Saboneteira	2	Template 1: M, 46_65, doutorado, Rio de Janeiro, RJ, 126292 M, 30_45, Mestrado, São Paulo, SP, 208929
Saco de dormir	2	Template 1: F, 46_65, superior_incompleto, Águas de Lindóia, SP, 53495 M, 18_29, superior_completo, Taubaté, SP, 214933
Site	2	Template 3:  , M, 13_17, 2_completo, Dracena, SP, 78170  , M, 18_29, superior_incompleto, RA I Brasília, DF, 63689
Trabalho escolar	2	Template 1: M, 18_29, superior_incompleto, Guanambi, BA, 58743

		M, 13_17, latu_senso, Campinas, SP, 54096
Tubarão	2	Template 1: M, 13_17, latu_senso, Campinas, SP, 54108 Template 3: [redacted], F, 18_29, superior_incompleto, São Carlos, SP, 92116
Uva	2	Template 3: [redacted], M, 18_29, superior_incompleto, Araraquara, SP, 63513 [redacted], M, 18_29, superior_completo, Ribeirão Pires, SP, 66400
Vaselina	2	Template 1: M, 66, 2_completo, São Paulo, SP, 268337 F, 13_17, 2_completo, Descalvado, SP, 115713
Velório	2	Template 3: [redacted], M, 30_45, latu_senso, Curitiba, PR, 62769 [redacted], M, 30_45, doutorado, Cândido Mota, SP, 62917
Viagem	2	Template 1: F, 18_29, superior_completo, Poços de Caldas, MG, 195628 Template 3: [redacted], M, 18_29, superior_incompleto, Guanambi, BA, 58795
Açaí	1	Template 3: [redacted], M, 18_29, mestrado, São Carlos, SP, 72453
Alface	1	Template 3: [redacted], M, 13_17, 1_completo, Niterói, RJ, 83093
Alunos	1	Template 1: M, 18_29, superior_completo, Americana, SP, 53969
Alvejante	1	Template 1: M, 18_29, superior_incompleto, São Carlos, SP, 173802
Aniversariante	1	Template 1: M, 30_45, superior_completo, RA XXVI Sobradinho II, DF, 67751
Almofada	1	Template 3: [redacted], M, 18_29, superior_incompleto, Guanambi, BA, 62844
Anil para tingir roupa	1	Template 3: [redacted], F, 46_65, superior_incompleto, Águas de Lindóia, SP, 54481
Anoitecer	1	Template 3: [redacted], F, 18_29, superior_incompleto, São Paulo, SP, 81975
Apostila	1	Template 3: [redacted], M, 18_29, superior_incompleto, Cascavel, PR, 90918
Arara azul	1	Template 4: M, 18_29, superior_incompleto, Passos, MG, 269707
Arvore	1	Template 3: [redacted], M, 18_29, superior_incompleto, Guarujá, SP, 84134

Automóvel	1	Template 3: ■, M, 13_17, latu_senso, Campinas, SP, 54429
Azeitona	1	Template 3: ■, M, 18_29, superior_completo, Sorocaba, SP, 61059
Bala	1	Template 3: ■, M, 18_29, superior_incompleto, Cascavel, PR, 90925
Banco	1	Template 1: M, 18_29, superior_incompleto, Guanambi, BA, 63654
Bandeira	1	Template 1: M, 30_45, latu_senso, Curitiba, PR, 62796
Banheiro	1	Template 1: F, null, superior_completo, Socorro, SP, 57996
Barbeador	1	Template 1: M, 18_29Mestrado, Clementina, SP, 57330
Barragem	1	Template 1: F, 18_29, latu_senso, Belo HorizonteMG, 254389
Barco pesqueiro	1	Template 3: ■, M, 18_29, superior_incompleto, Sorocaba, SP, 69467
Barra do Windows	1	Template 3: ■, M, 13_17, 2_incompleto, São Vicente, SP, 87873
Bebê	1	Template 3: ■, M, 18_29, 2_completo, Ribeirão Preto, SP, 60210
Beija flor	1	Template 1: F, 46_65, superior_incompleto, Águas de Lindóia, SP, 53412
Berço	1	Template 3: ■, M, 18_29, latu_senso, Curitiba, PR, 70022
Berinjela	1	Template 3: ■, M, 13_17, 2_completo, Joinville, sc, 78829
Biquíni	1	Template 3: ■, F, null, superior_completo, Socorro, SP, 65247
Bike	1	Template 1: M, 13_17, latu_senso, Campinas, SP, 54234
Bola	1	Template 3: ■, M, 18_29, superior_incompleto, Guanambi, BA, 86819
Boneco	1	Template 1: F, 30_45, superior_completo, Adamantina, SP, 185560
Box	1	Template 1: F, 46_65, superior_incompleto, Águas de Lindóia, SP, 53262
Borracha	1	Template 3: ■, M, 18_29, 2_completo, null, RS, 60985
Breu	1	Template 3: ■, M, 18_29, mestrado, São Carlos, SP, 72132
Brinquedo	1	Template 3:

		, M, 18_29, superior_incompleto, Cascavel, PR, 73745
Brisa	1	Template 1: M, 18_29, superior_incompleto, PassosMG, 266933
Bruxa	1	Template 3: , F, null, superior_completo, Socorro, SP, 74846
Buraco	1	Template 3: , M, 18_29, superior_incompleto, Santa Maria, RS, 67611
Cabide	1	Template 1: M, 30_45, superior_incompleto, Araras, SP, 53202
Camisola	1	Template 3: , F, 18_29, mestrado, São Carlos, SP, 72828
Caminhão tanque	1	Template 1: M, 18_29, 2_completo, São José dos Campos, SP, 63895
Canção	1	Template 1: M, 46_65, doutorado, Belo HorizonteMG, 246997
Cana	1	Template 3: , F, 46_65, superior_incompleto, Águas de Lindóia, SP, 70376
Canga	1	Template 1: M, 18_29, superior_incompleto, São Paulo, SP, 135035
Canivete	1	Template 1: M, 13_17, latu_senso, Campinas, SP, 54282
Canoa	1	Template 1: F, 30_45, superior_completo, São Paulo, SP, 81238
Carimbo	1	Template 1: M, 30_45, superior_incompleto, Araras, SP, 53206
Cenário	1	Template 1: M, 18_29, superior_incompleto, Guarulhos, SP, 112263
Cercado	1	Template 1: M, 30_45, Mestrado, Ribeirão Preto, SP, 55371
Cicerone	1	Template 1: M, 18_29, superior_incompleto, São Paulo, SP, 135243
Ciclista	1	Template 1: F, 46_65, superior_incompleto, Águas de Lindóia, SP, 53244
Cliente	1	Template 1: M, 18_29, 2_completoFlorianópolis, SC, 69971
Cobalto	1	Template 3: , M, 13_17, null, null, null, 57501
Cobertor	1	Template 1: M, 18_29, superior_incompleto, Guanambi, BA, 88488
Colchonete	1	Template 1: M, 13_17, 2_completo, Santos, SP, 69940
Colegial	1	Template 1: Sem perfil , 76204
Combustível	1	Template 3:

		, M, 18_29, superior_completo, São Carlos, SP, 60211
Comunidade	1	Template 1: M, 66, 2_completo, São Paulo, SP, 128531
Conforto	1	Template 1: M, 18_29Mestrado, Sertãozinho, SP, 194273
Convidado	1	Template 1: M, 18_29, superior_incompleto, PassosMG, 264422
Coquetel	1	Template 1: M, 18_29, superior_incompleto, Cascavel, PR, 73688
Corrente	1	Template 1: M, 18_29, superior_incompleto, RA I Brasília, DF, 63694
Correnteza	1	Template 1: M, 18_29, superior_completo, São Paulo, SP, 54389
Corrupto	1	Template 1: M, 18_29, 2º grau, São Paulo, SP, 112202
Cotonete	1	Template 1: F, 46_65, superior_incompleto, Águas de Lindóia, SP, 53291
Creme de barbear	1	Template 1: F, 18_29, Mestrado, São Carlos, SP, 88687
Cortina	1	Template 3: , F, 13_17, 2_incompleto, Ribeirão Pires, SP, 78496
Delegacia policial	1	Template 1: F, 18_29, superior_incompleto, Santa Bárbara dOeste, SP, 264266
Desenho animado	1	Template 3: , M, 18_29, superior_incompleto, Cascavel, PR, 73730
DVD do diretor Fellini	1	Template 1: F, null, superior_completo, Socorro, SP, 65103
Diamante	1	Template 3: , M, 18_29, 2_incompleto, Rio de Janeiro, RJ, 54994
Embrulho	1	Template 1: F, 18_29, 2_completo, Rio Claro, SP, 169758
Empregados	1	Template 1: M, 18_29, superior_incompleto, São Paulo, SP, 134574
Escorregador	1	Template 1: M, 18_29, superior_incompleto, Curitiba, PR, 83631
Escritório	1	Template 1: F, 18_29, Mestrado, São Carlos, SP, 53039
Estrada rural	1	Template 3: , M, 18_29, 2_completo, Pouso Alegre, MG, 62639
Espelho	1	Template 1: M, 30_45, superior_completo, São Paulo, SP, 120860
Faxineiro	1	Template 1: F, null, superior_completo, Socorro, SP, 65128
Fígado	1	Template 1: M, 13_17, 2_incompleto, São Vicente, SP, 87883

Figurinha	1	Template 3: [redacted], M, 18_29, superior_incompleto, Cascavel, PR, 73731
Fita	1	Template 1: F, 30_45, superior_incompleto, Araçatuba, SP, 54032
Fogueira	1	Template 1: M, 46_65, superior_completo, Piracicaba, SP, 81962
Fonte	1	Template 1: F, 18_29, doutorado, São Carlos, SP, 56187
Folha de árvore	1	Template 3: [redacted], F, 30_45, superior_completo, São Paulo, SP, 81242
Fundo do mar	1	Template 4: F, 18_29, superior_incompleto, Santa Bárbara dOeste, SP, 262162
Golfinho	1	Template 3: [redacted], M, 18_29, superior_incompleto, Pelotas, Rs, 60782
Grafite	1	Template 3: [redacted], F, 18_29, superior_completo, São Carlos, SP, 91759
Guarda de trânsito	1	Template 1: M, 13_17, latu_senso, Campinas, SP, 54411
Guardanapeiro	1	Template 1: M, 18_29, superior_completo Florianópolis, SC, 61670
Guidão de bicicleta	1	Template 1: M, 18_29, superior_incompleto, São Paulo, SP, 135029
Guitarra	1	Template 1: M, 13_17, 2_incompleto Marechal Cândido Rondon, PR, 78200
Hematoma	1	Template 3: [redacted], M, 13_17, 2_incompleto, São Vicente, SP, 87886
Hospital	1	Template 3: [redacted], M, 30_45, latu_senso, Curitiba, PR, 62242
Imagens	1	Template 3: M, 18_29, 2_incompleto, Rio de Janeiro, RJ, 54976
Índice	1	Template 1: F, 18_29, superior_incompleto, São Carlos, SP, 128193
Íris de um olho	1	Template 1: M, 18_29, superior_incompleto, São Paulo, SP, 134859
Irmão	1	Template 3: [redacted], F, null, superior_completo, Socorro, SP, 58847
Itens de tecnologia	1	Template 3: [redacted], M, 18_29, superior_incompleto, Guanambi, BA, 59031
Lavatório	1	Template 1: F, 18_29, superior_incompleto, Belo HorizonteMG, 200952
Letras	1	Template 1: F, null, superior_completo, Socorro, SP, 65066
Linha de pesquisa	1	Template 1: F, 18_29, superior_incompleto, São José dos Quatro Marcos, MT, 265691

Livro de marmática	1	Template 1: M, 18_29, superior_completo, Ribeirão Preto, SP, 69833
Local de embarque	1	Template 1: F, 30_45, superior_incompleto, Araçatuba, SP, 54025
Logo	1	Template 1: M, 18_29, superior_incompleto, São Paulo, SP, 134965
Linda moça com vestido	1	Template 3: █, M, 18_29, superior_incompleto, Sorocaba, SP, 69482
Luto	1	Template 3: █, F, null, superior_completo, Socorro, SP, 58003
Maço	1	Template 1: M, 66, 2_completo, São Paulo, SP, 267483
Mago	1	Template 1: F, 18_29, superior_incompleto, São Carlos, SP, 128201
Manto	1	Template 1: F, 46_65, superior_incompleto, Águas de Lindóia, SP, 128673
Maquiagem	1	Template 1: M, 30_45, superior_completo, São Paulo, SP, 95491
Maresia	1	Template 1: M, 13_17, 2_incompleto, Afonso Cláudio, ES, 84823
Mecânico	1	Template 1: M, 18_29, superior_incompleto, São Paulo, SP, 121072
Menino	1	Template 1: M, 18_29, superior_completo, Vargem Grande do Sul, SP, 187727
Menu	1	Template 1: F, 30_45, superior_completo, Adamantina, SP, 96117
Melancia	1	Template 3: █, M, 18_29, superior_completo, Ribeirão Pires, SP, 73788
Mercadoria	1	Template 1: F, 46_65, superior_incompleto, Águas de Lindóia, SP, 123229
Montanha russa	1	Template 1: M, 30_45, 2_completo, Goiânia, GO, 63375
Monitor	1	Template 3: █, M, 18_29, superior_incompleto, Cascavel, PR, 90920
Morte	1	Template 3: █, F, 18_29, superior_incompleto, São Carlos, SP, 92113
Mosquito	1	Template 1: M, 18_29, 2_completo, São Carlos, SP, 77372
Mostruário	1	Template 1: M, 18_29, superior_incompleto, Campinas, SP, 112199
Moto	1	Template 3: █, M, 30_45, superior_completo, Maringá, PR, 61350
Motorista	1	Template 1: M, 18_29, superior_incompleto, Cascavel, PR, 61229

Mulher	1	Template 3: [Redacted], M, 18_29, superior_incompleto, Natal, RN, 90705
Nada	1	Template 3: [Redacted], M, 13_17, null, null, null, 57518
Óleo lubrificante	1	Template 1: M, 13_17, latu_senso, Campinas, SP, 54179
Operário	1	Template 1: M, 18_29, superior_incompleto, São Paulo, SP, 135260
Página de Internet	1	Template 3: [Redacted], M, 18_29, 2_completo, Pouso Alegre, MG, 56981
Paisagem	1	Template 1: F, 30_45, superior_completo, Adamantina, SP, 71268
Paint brush	1	Template 3: [Redacted], F, 18_29, mestrado, São Carlos, SP, 72902
Panela	1	Template 3: [Redacted], M, 13_17, latu_senso, Campinas, SP, 75874
Panfletto	1	Template 1: M, 30_45, Mestrado, Ribeirão Preto, SP, 61301
Pântano	1	Template 3: [Redacted], M, 18_29, superior_incompleto, Campina Grande, PB, 72114
Papel colorido	1	Template 3: [Redacted], F, 30_45, superior_completo, São Paulo, SP, 81196
Parede	1	Template 3: [Redacted], M, 30_45, superior_completo, Maringá, PR, 61347
Pássaro	1	Template 3: [Redacted], F, 13_17, 2_incompleto, Ribeirão Pires, SP, 78487
Pedra sanitária	1	Template 3: [Redacted], M, 13_17, null, null, null, 57793
Pêra	1	Template 3: [Redacted], M, 30_45, mestrado, Ribeirão Preto, SP, 54963
Persiana	1	Template 1: M, 18_29, superior_incompleto, Sorocaba, SP, 75095
Personagem	1	Template 1: M, 13_17, 1_completoMauá, SP, 260286
Pessoa rezando	1	Template 1: F, 30_45, superior_incompleto, Araçatuba, SP, 110793
Picape dakota	1	Template 3: [Redacted], Sem perfil, 55069
Pinico	1	Template 1: M, 18_29, superior_incompleto, São Paulo, SP, 135395
Pijama	1	Template 1: M, 18_29, superior_incompleto, São Paulo, SP, 195240
Piso de ardósia	1	Template 3:

		, F, 18_29, superior_incompleto, São Carlos, SP, 91926
Pintura de Van Gogh	1	Template 1: F, 18_29, superior_incompleto, São José dos Quatro MarcosMT, 266574
Pipa	1	Template 1: F, 18_29, superior_incompleto, São Paulo, SP, 96380
Pneu	1	Template 3: , F, 18_29, superior_incompleto, São Carlos, SP, 91942
Prancheta	1	Template 3: , M, 18_29, superior_incompleto, Guanambi, BA, 63827
Programa de Clipper	1	Template 3: , F, 30_45, superior_completo, São Paulo, SP, 81211
Poema	1	Template 1: M, 66, 2_completo, São Paulo, SP, 270271
Polvo	1	Template 1: M, 18_29, superior_completo, Queimados, RJ, 58487
Porção de água	1	Template 1: M, 18_29, superior_completo, Belém, PA, 81281
Prancha	1	Template 1: F, 18_29, superior_incompleto, Três de Maio, RS, 263947
Programação	1	Template 1: F, 18_29, superior_incompleto, Santa Bárbara dOeste, SP, 262342
Projeção	1	Template 1: M, 46_65, Mestrado, São Paulo, SP, 248749
Quadro	1	Template 1: F, 46_65, superior_incompleto, Águas de Lindóia, SP, 53383
Quarto	1	Template 3: , M, 18_29, superior_incompleto, Guanambi, BA, 59792
Raia	1	Template 1: F, 18_29, superior_incompleto, São Paulo, SP, 81862
Raio	1	Template 1: M, 46_65, 2_incompleto, São Paulo, SP, 253721
Recepcionista	1	Template 1: F, 46_65, superior_incompleto, Águas de Lindóia, SP, 53257
Regador de planta	1	Template 1: F, 18_29, superior_incompleto, Belo Horizonte, MG, 192927
Registro	1	Template 1: M, 30_45, superior_completo, Rio de Janeiro, RJ, 86225
Religião	1	Template 1: M, 18_29, superior_incompletoFortaleza, CE, 125303
Relógio de parede	1	Template 1: M, 13_17, latu_senso, Campinas, SP, 54257
Revista	1	Template 3: , M, 18_29, superior_incompleto, Guanambi, BA, 86884
Riacho	1	Template 1:

		M, 18_29, superior_incompleto, São Paulo, SP, 135353
Rímel	1	Template 1: M, 18_29, superior_incompleto, São Paulo, SP, 135115
Rio	1	Template 3: ■, M, 18_29, superior_completo, Fortaleza, CE, 70184
Repouso	1	Template 1: M, 18_29, superior_incompleto, Cascavel, PR, 276185
Romano	1	Template 3: ■, M, 18_29, superior_incompleto, Rio de Janeiro, RJ, 72246
Rua	1	Template 1: M, 13_17, latu_senso, Campinas, SP, 54116
Sala de jantar	1	Template 1: F, 18_29, superior_incompleto, São José dos Quatro Marcos, MT, 266656
Seção	1	Template 1: M, 18_29, superior_incompleto, Campinas, SP, 112391
Selo	1	Template 1: F, null, superior_completo, Socorro, SP, 64937
Seringa	1	Template 1: M, 13_17, 2_incompleto, Afonso Cláudio, ES, 84789
Sandália	1	Template 3: ■, M, 18_29, superior_incompleto, Guanambi, BA, 86621
Servente	1	Template 1: F, null, superior_completo, Socorro, SP, 65193
Som	1	Template 1: M, 13_17, latu_senso, Campinas, SP, 54143
Sunga	1	Template 1: M, 18_29, superior_completo, Vargem Grande do Sul, SP, 187749
Sistema operacional da Microsoft	1	Template 3: ■, M, 18_29, mestrado, São Carlos, SP, 71824
Tênis	1	Template 3: ■, M, 13_17, 2_completo, Dracena, SP, 78168
Time	1	Template 1: M, 18_29, superior_incompleto, Santa Maria, RS, 67476
Tinta	1	Template 1: F, 46_65, superior_incompleto, Águas de Lindóia, SP, 126642
Torre de controle de voo	1	Template 1: M, 30_45, Mestrado, São Carlos, SP, 246695
Tubo de imagem	1	Template 1: M, 30_45, Mestrado, São Carlos, SP, 246706
Usina hidroelétrica	1	Template 1: M, 66, 2_completo, São Paulo, SP, 273748
Usuário	1	Template 1: M, 18_29, 2_completo, São Paulo, SP, 70742
Vaso	1	Template 3:



		 Sem perfil, 76193
Veia de sangue	1	Template 1: M, 18_29, superior_incompleto, São Paulo, SP, 134467
Veleiro	1	Template 1: M, 18_29, superior_completo, Três Lagoas, MS, 110578
Vendedor	1	Template 1: M, 18_29, superior_incompleto, São Paulo, SP, 61505
Vestido	1	Template 3:  , M, 18_29, superior_completo, São Paulo, SP, 73075
Violeta	1	Template 3:  , M, 18_29, superior_incompleto, Rio de Janeiro, RJ, 72236

Tabela de Objetos

Cor: BRANCO

As frases de senso comum abaixo foram coletadas do Projeto OMCS-Br a partir de vários *Templates*. Para compreender a tabela, entende-se:

- **Template 1:** (objeto) | **me faz lembrar a cor** | (NOME COR)
- **Template 3:** **A cor** | (*imagem cor*) | **lembra um (a)** | (OBJETO)
- **Template 4:** (nome cor) | **me faz lembrar um (a)** | (OBJETO)

As frases de senso comum abaixo foram coletadas do Projeto OMCS-Br e acompanha o perfil da pessoa que entrou com tal frase. O perfil é composto por: sexo, faixa etária, nível de escolaridade, cidade, estado. As partes do perfil que contém a palavra NULL não foram preenchidas pelo usuário durante o cadastro no Site do Projeto OMCS-Br e quando o perfil está como “Sem perfil”, o usuário não cadastrou suas informações durante o cadastramento no site.

<i>Objeto</i>	<i>Qtd</i>	<i>Perfil</i>
Cama	10	Template 1: F, 30_45, doutorado, São Carlos, SP, 91775 M, 30_45, latu_senso, Curitiba, PR, 62765 M, 30_45, superior_completo, Campinas, SP, 61263 M, 13_17, latu_senso, Campinas, SP, 75876 M, 30_45, superior_completo, Campinas, SP, 71397 M, 66, 2_completo, São Paulo, SP, 243497 F, 46_65, superior_incompleto, Águas de Lindóia, SP, 53252 M, 18_29, superior_completo, Americana, SP, 55779 F, 30_45MestradoManaus, AM, 65915 M, 18_29, superior_incompleto, Sorocaba, SP, 75091
Bola	9	Template 1: F, 18_29, superior_incompleto, Indaiatuba, SP, 137570 M, 13_17, 2_completo, Dracena, SP, 78161 M, 13_17, latu_senso, Campinas, SP, 54102 M, 13_17, superior_incompleto, Goiânia, GO, 75374 M, 30_45, Mestrado, Americana, SP, 67942 M, 18_29, superior_incompleto, PassosMG, 268855 F, 18_29, superior_incompleto, Santa Bárbara dOeste, SP, 268088 F, 18_29, superior_completo, Três Rios, RJ, 199118 F, 46_65, superior_incompleto, Águas de Lindóia, SP, 128670
Arroz	8	Template 1: F, 46_65, superior_incompleto, Águas de Lindóia, SP, 133112 F, 46_65, superior_incompleto, Águas de Lindóia, SP, 53308 F, 46_65, superior_incompleto, Águas de Lindóia, SP, 53345 M, 18_29, superior_incompleto, Rio de Janeiro, RJ, 61755 M, 18_29, superior_incompleto, Cascavel, PR, 77988

		M, 18_29, superior_incompletoFortaleza, CE, 274117 M, 18_29, superior_incompleto, São Paulo, SP, 134924 F, 18_29, superior_completo, Poços de CaldasMG, 193074
Impressora	8	Template 1: F, 46_65, superior_incompleto, Águas de Lindóia, SP, 53479 M, 18_29, superior_incompleto, São Paulo, SP, 97914 M, 18_29, superior_incompleto, São Paulo, SP, 135198 null, superior_incompleto, Rio de Janeiro, RJ, 72233 F, 18_29, Mestrado, São Carlos, SP, 53147 M, 13_17, latu_senso, Campinas, SP, 75871 M, 18_29, 2_completo, Ribeirão Preto, SP, 60221 M, 18_29, superior_completo, São Carlos, SP, 68347
Pratos	7	Template 1: F, 18_29, superior_completoMogi das Cruzes, SP, 111819 F, 46_65, superior_incompleto, Águas de Lindóia, SP, 53343 M, 18_29, superior_incompleto, São Paulo, SP, 135532 M, 66, 2_completo, São Paulo, SP, 254886 M, 18_29, superior_incompleto, São Paulo, SP, 134806 M, 18_29, superior_completo, Ribeirão Pires, SP, 75738 M, 18_29, superior_incompleto, Guanambi, BA, 86785
Avião	6	Template 1: M, 18_29, superior_incompleto, São Paulo, SP, 134231 F, 46_65, superior_incompleto, Águas de Lindóia, SP, 53282 M, 18_29, 2_completoFortaleza, CE, 69355 M, 18_29, superior_completo, São Carlos, SP, 62192 F, 46_65, superior_incompleto, Águas de Lindóia, SP, 53462 M, 18_29, 2_incompleto, Rio de Janeiro, RJ, 54954
Comida	6	Template 1: M, 18_29, superior_incompleto, Guanambi, BA, 58665 F, 46_65, superior_incompleto, Águas de Lindóia, SP, 53391 M, 18_29, Mestrado, Sertãozinho, SP, 194283 M, 18_29, superior_incompleto, São Paulo, SP, 134545 F, 46_65, superior_incompleto, Águas de Lindóia, SP, 53807 M, 18_29, superior_incompleto, Guanambi, BA, 86816
Garçom	6	Template 1: F, 30_45, doutorado, São Paulo, SP, 56281 M, 13_17, Superior, São Paulo, SP, 54293 M, 18_29, superior_incompleto, São Paulo, SP, 134871 M, 30_45, superior_completo, São Paulo, SP, 120872 M, null, superior_completo, São Paulo, SP, 96827 M, 13_17, latu_senso, Campinas, SP, 54167
Pasta de dente	6	Template 1: F, 46_65, superior_incompleto, Águas de Lindóia, SP, 53478 M, 18_29, 2_completo, São Carlos, SP, 99212 M, 18_29, superior_completoMaringá, PR, 132985

		F, null, superior_completo, Socorro, SP, 58819 M, 18_29, superior_completoFortaleza, CE, 70148 M, 18_29, superior_completo, São Carlos, SP, 125318
Sal	6	Template 1: F, 46_65, superior_incompleto, Águas de Lindóia, SP, 53354 F, 46_65, superior_incompleto, Águas de Lindóia, SP, 53437 M, 13_17, latu_senso, Campinas, SP, 54140 M, 13_17, latu_senso, Campinas, SP, 54218 M, 18_29, Manaus, AM, 99120 M, 18_29, superior_completoFlorianópolis, SC, 61669
Caixa de leite	5	Template 1: M, 18_29, superior_completo, Três LagoasMS, 109501 F, 18_29, 2_completo, São José do Rio Pardo, SP, 53605 M, 18_29, superior_completo, Bauru, SP, 58757 M, 18_29, superior_completo, Americana, SP, 53848 M, 18_29, superior_completo, João Pessoa, PB, 69174
Chuveiro	5	Template 1: F, 46_65, superior_incompleto, Águas de Lindóia, SP, 129284 F, 46_65, superior_incompleto, Águas de Lindóia, SP, 124784 F, 30_45, doutorado, São Carlos, SP, 262259 M, 18_29, superior_completo, Vitória, ES, 72013 F, 18_29, doutorado, São Carlos, SP, 56145
Fio dental	5	Template 1: M, 66, 2_completo, São Paulo, SP, 271754 M, 66, 2_completo, São Paulo, SP, 240843 F, 46_65, superior_incompleto, Águas de Lindóia, SP, 53369 F, 46_65, superior_incompleto, Águas de Lindóia, SP, 53485 M, 18_29, superior_incompleto, Birigui, SP, 98205
Flor de jabuticaba	5	Template 1: F, 18_29, superior_completo, Três Rios, RJ, 199064 F, 46_65, superior_incompleto, Águas de Lindóia, SP, 121954 M, null, superior_completo, São Paulo, SP, 96844 M, 66, 2_completo, São Paulo, SP, 126689 F, 18_29, superior_incompleto, Três de Maio, RS, 263935
Guardanapo	5	Template 1: F, 46_65, superior_incompleto, Águas de Lindóia, SP, 105032 M, 30_45, 2_completo, RA I Brasília, DF, 60421 M, 18_29, superior_incompleto, Cascavel, PR, 73732 F, 30_45, doutorado, São Paulo, SP, 53707 F, 46_65, superior_incompleto, Águas de Lindóia, SP, 53414
Leite	5	Template 1: F, 46_65, superior_incompleto, Águas de Lindóia, SP, 53465 M, 18_29, latu_sensoMogi das Cruzes, SP, 111965 M, 66, 2_completo, São Paulo, SP, 267758

		<p>Template 3:  , F, 18_29, superior_completo, RA I Brasília, DF, 56349</p> <p>Template 4: M, 30_45, mestrado, São Carlos, SP, 246700</p>
Loja grande	5	<p>Template 1: Sem perfil, 256214 F, null, superior_completo, Socorro, SP, 64946 M, 13_17, latu_senso, Campinas, SP, 54128 M, 18_29, superior_completo, São Carlos, SP, 86075 M, 18_29, superior_incompleto, São Paulo, SP, 135327</p>
Papel	5	<p>Template 1: M, 18_29, superior_incompleto, Santo André, SP, 65663 F, 46_65, superior_incompleto, Águas de Lindóia, SP, 53397 F, 46_65, superior_incompleto, Águas de Lindóia, SP, 53377 M, 18_29, superior_incompleto, São Paulo, SP, 135227 M, 30_45, superior_completo, São Paulo, SP, 96952</p>
Pastel	5	<p>Template 1: F, 46_65, superior_incompleto, Águas de Lindóia, SP, 53348 F, null, superior_completo, Socorro, SP, 65032 F, 46_65, superior_incompleto, Águas de Lindóia, SP, 128566 F, null, superior_completo, Socorro, SP, 65199 M, 13_17, 2_incompleto, São Vicente, SP, 87885</p>
Teto	5	<p>Template 1: F, 18_29, superior_incompleto, Três de Maio, RS, 257081 F, 46_65, superior_incompleto, Águas de Lindóia, SP, 53229 M, 13_17, latu_senso, Campinas, SP, 54237 M, 18_29, superior_completo, São Paulo, SP, 65101 M, 18_29, superior_incompleto, Sorocaba, SP, 75147</p>
Borracha	4	<p>Template 1: M, 18_29, Mestrado, São Carlos, SP, 261191 F, 18_29, superior_incompleto, São Carlos, SP, 92103 F, 46_65, superior_incompleto, Águas de Lindóia, SP, 53493 M, 18_29, superior_completo, São Paulo, SP, 54357</p>
Caderno	4	<p>Template 1: F, 18_29, superior_completo, Santa Fé do Sul, SP, 253882 F, 18_29, superior_incompleto, Campinas, SP, 112704 F, 46_65, superior_incompleto, Águas de Lindóia, SP, 128693 F, 46_65, superior_incompleto, Águas de Lindóia, SP, 53439</p>
Cebola	4	<p>Template 1: M, 66, 2_completo, São Paulo, SP, 197882 F, 46_65, superior_incompleto, Águas de Lindóia, SP, 114000 F, 46_65, superior_incompleto, Águas de Lindóia, SP, 53403 M, 18_29, superior_incompleto, Cascavel, PR, 73693</p>
Cozinha	4	<p>Template 1: F, 46_65, superior_incompleto, Águas de Lindóia, SP, 128552</p>

		M, 18_29, superior_incompletoFoz do Iguaçu, PR, 69659 M, 18_29, superior_incompleto, PassosMG, 261351 F, 46_65, superior_incompleto, Águas de Lindóia, SP, 128574
Enfermeira	4	Template 1: M, 18_29, superior_completo, Três LagoasMS, 110601 M, 30_45, latu_senso, Curitiba, PR, 62843 F, 46_65, superior_incompleto, Águas de Lindóia, SP, 53359 M, 18_29, superior_incompleto, São Paulo, SP, 134579
Farinha	4	Template 1: M, 18_29, superior_completo, Vargem Grande do Sul, SP, 187731 M, 13_17, 2_completo, LONDRINA, PR, 67663 M, 18_29, superior_completo, São Paulo, SP, 54358 M, 18_29, superior_incompletoFortaleza, CE, 82114
Lençol	4	Template 1: M, 13_17, 2_incompleto, São Caetano do Sul, SP, 53904 M, 18_29, 2_completo, São Carlos, SP, 53890 M, 18_29, superior_completo, Vitória, ES, 59369 M, 18_29, superior_incompleto, Guanambi, BA, 62963
Lousa	4	Template 1: F, 46_65, superior_incompleto, Águas de Lindóia, SP, 53424 F, 46_65, superior_incompleto, Águas de Lindóia, SP, 70379 M, 18_29, superior_completo, Americana, SP, 53849 M, 46_65, superior_incompleto, Porto Alegre, RS, 60974
Medicamento	4	Template 1: F, 46_65, superior_incompleto, Águas de Lindóia, SP, 128602 M, 18_29, superior_incompleto, São Paulo, SP, 135223 M, 18_29, superior_completo, São Paulo, SP, 54367 F, 46_65, superior_incompleto, Águas de Lindóia, SP, 133155
Paciente	4	Template 1: M, 30_45, superior_completo, São Paulo, SP, 95535 M, 13_17, latu_senso, Campinas, SP, 54136 M, 18_29, superior_incompleto, São Paulo, SP, 135202 M, 66, 2_completo, São Paulo, SP, 213605
Pano de prato	4	Template 1: F, 18_29, superior_completo, Poços de CaldasMG, 193056 M, 18_29, superior_incompleto, Guanambi, BA, 101139 M, 18_29, superior_incompleto, São Paulo, SP, 74886 F, 18_29, superior_incompleto, Rio de Janeiro, RJ, 67969
Pato	4	Template 1: M, 18_29, superior_incompleto, São Carlos, SP, 181022 M, 18_29, superior_incompleto, Americana, SP, 63245 M, 18_29, superior_incompleto, Americana, SP, 63248 F, 46_65, superior_incompleto, Águas de Lindóia, SP, 53416
Pesquisador	4	Template 1: M, 18_29, superior_incompleto, São Paulo, SP, 134259

		M, 13_17, latu_senso, Campinas, SP, 54209 M, 18_29, superior_incompleto, Guanambi, BA, 88597 F, 18_29, superior_completo, Poços de CaldasMG, 173242
Pessoa que perdeu o Ônibus	4	Template 1: Sem perfil, 76207 M, 13_17, latu_senso, Campinas, SP, 54285 F, 30_45, doutorado, São Carlos, SP, 262208 M, 18_29, Mestrado, São Carlos, SP, 173573
Sacola de plástico	4	Template 1: M, 18_29, null, São Paulo, SP, 100134 F, 46_65, superior_incompleto, Águas de Lindóia, SP, 53306 M, 18_29, 2_incompleto, Rio de Janeiro, RJ, 75141 F, 46_65, superior_incompleto, Águas de Lindóia, SP, 53509
Seringa	4	Template 1: M, 30_45, superior_completo, São Paulo, SP, 95541 F, 46_65, superior_incompleto, Águas de Lindóia, SP, 53436 M, 18_29, 2_completoFlorianópolis, SC, 96845 M, 18_29, 2_completo, São Miguel Arcanjo, SP, 67718
Ambulância	3	Template 1: F, 46_65, superior_incompleto, Águas de Lindóia, SP, 53311 M, 18_29, superior_completo, João Pessoa, PB, 69202 M, 18_29, superior_completo, PORTO ALEGRE, RS, 82464
Banco	3	Template 1: M, 13_17, latu_senso, Campinas, SP, 54195 F, 18_29, latu_senso, Belo HorizonteMG, 254409 F, 46_65, superior_incompleto, Águas de Lindóia, SP, 124858
Banheiro	3	Template 1: F, 18_29, superior_incompleto, São Carlos, SP, 122896 M, 18_29, superior_completo, Americana, SP, 53827 F, 30_45, doutorado, São Carlos, SP, 53935
Bússola	3	Template 1: M, 13_17, latu_senso, Campinas, SP, 54115 M, 18_29, superior_incompleto, São Carlos, SP, 56355 M, 13_17, latu_senso, Campinas, SP, 54286
Cachorro	3	Template 1: M, 18_29, 2_completoFortaleza, CE, 81924 M, 46_65, superior_incompleto, Porto Alegre, RS, 61046 F, 46_65, superior_incompleto, Águas de Lindóia, SP, 53296
Canudos	3	Template 1: M, 18_29, latu_senso, Curitiba, PR, 70003 M, 66, 2_completo, São Paulo, SP, 209171 M, 18_29, superior_completo, Ribeirão Pires, SP, 66408
Cartaz	3	Template 1: M, 18_29, superior_incompleto, Campinas, SP, 137608 M, 30_45, Mestrado, João Pessoa, PB, 69233

		F, 46_65, superior_incompleto, Águas de Lindóia, SP, 124866
Cloro	3	Template 1: M, 66, 2_completo, São Paulo, SP, 270245 M, 18_29, superior_completo, São Paulo, SP, 261727 F, 46_65, superior_incompleto, Águas de Lindóia, SP, 53340
Copo de café	3	Template 1: F, 18_29, Mestrado, São Carlos, SP, 53160 F, 46_65, superior_incompleto, Águas de Lindóia, SP, 124884 M, 18_29, 2º grau, São Paulo, SP, 53949
Cubo de gelo	3	Template 1: F, 46_65, superior_incompleto, Águas de Lindóia, SP, 53427 M, 46_65, Mestrado, São Paulo, SP, 248892 M, 18_29, superior_incompleto, São Paulo, SP, 134974
Dálmata	3	Template 1: M, 13_17, latu_senso, Campinas, SP, 54139 F, 30_45, doutorado, São Paulo, SP, 56937 F, 46_65, superior_incompleto, Águas de Lindóia, SP, 53466
Empregada	3	Template 1: M, 18_29, superior_incompleto, Cariacica, ES, 89085 M, 18_29, superior_incompleto, Guanambi, BA, 88489 F, 46_65, superior_incompleto, Águas de Lindóia, SP, 53334
Escova de dente	3	Template 1: M, 18_29, superior_incompleto, Americana, SP, 63200 M, 13_17, latu_senso, Campinas, SP, 54147 M, 66, 2_completo, São Paulo, SP, 83306
Escritório médico	3	Template 1: M, 30_45, superior_completo, São Paulo, SP, 242111 F, 13_17, latu_senso, São Paulo, SP, 277197 M, 66, 2_completo, São Paulo, SP, 227651
Esportista	3	Template 1: M, 18_29, superior_incompleto, Guanambi, BA, 100584 F, 46_65, superior_incompleto, Águas de Lindóia, SP, 128020 M, 18_29, superior_incompleto, São Paulo, SP, 135415
Faixa de segurança	3	Template 1: F, 18_29, superior_incompleto, Belo HorizonteMG, 192923 M, 18_29, 2_completoFlorianoópolis, SC, 96898 M, 18_29, superior_incompleto, Campo GrandeMS, 119403
Gado	3	Template 1: M, 18_29, superior_incompleto, Curitiba, PR, 69660 M, 18_29, superior_incompleto, Guanambi, BA, 86405 F, 30_45, doutorado, São Carlos, SP, 53187
Gato	3	Template 1: M, 18_29, superior_incompleto, Campinas, SP, 112746

		F, 46_65, 2_completo, São Carlos, SP, 264536 M, 18_29, superior_incompleto, São Paulo, SP, 134504
Jóia	3	Template 1: M, 18_29, 2_completo, São Carlos, SP, 99211 M, 46_65, Mestrado, São Paulo, SP, 248771 F, 30_45, latu_senso, São Carlos, SP, 56178
Leite condensado	3	Template 1: F, 18_29, Mestrado, São Carlos, SP, 94189 F, 18_29, superior_incompleto, Santa Bárbara dOeste, SP, 122631 M, 13_17, Superior, São Paulo, SP, 54289
Lenço	3	Template 1: M, 18_29, superior_incompleto, São Paulo, SP, 134256 F, 46_65, superior_incompleto, Águas de Lindóia, SP, 53425 M, 18_29, superior_incompleto, São Paulo, SP, 127774
Mesa	3	Template 1: F, null, superior_completo, Socorro, SP, 64950 M, 18_29, Mestrado, São Carlos, SP, 173568 M, 30_45, Mestrado, Ribeirão Preto, SP, 55741
Nave	3	Template 1: F, 30_45, doutorado, São Carlos, SP, 177231 F, 46_65, superior_incompleto, Águas de Lindóia, SP, 180887 M, 30_45, superior_incompleto, Belo HorizonteMG, 176012
Porta	3	Template 1: M, 18_29, 2_completo, São Paulo, SP, 70730 M, 12, 1_incompleto, São Paulo, SP, 184992 M, 66, 2_completo, São Paulo, SP, 240024
Porta guardanapo	3	Template 1: F, 30_45, doutorado, São Carlos, SP, 95293 F, 46_65, superior_incompleto, Águas de Lindóia, SP, 53431 F, 46_65, superior_incompleto, Águas de Lindóia, SP, 53483
Preservativo	3	Template 1: F, 46_65, superior_incompleto, Águas de Lindóia, SP, 53432 F, 46_65, superior_incompleto, Águas de Lindóia, SP, 53482 M, 66, 2_completo, São Paulo, SP, 270692
Sala de aula	3	Template 1: F, 46_65, superior_incompleto, Águas de Lindóia, SP, 53268 F, null, superior_completo, Socorro, SP, 74845 M, 18_29, superior_incompleto, São Paulo, SP, 134812
Sanducheira	3	Template 1: M, 18_29, superior_incompleto, PassosMG, 264425 M, 18_29, 2º grau, São Paulo, SP, 112212 F, 18_29, superior_incompleto, Santa Bárbara dOeste, SP, 270854
Tenista	3	Template 1:

		M, 13_17, latu_senso, Campinas, SP, 54184 F, 30_45, doutorado, São Carlos, SP, 112365 M, 18_29, superior_incompleto, Florianópolis, SC, 63572
Trator distribuindo calcário	3	Template 1: F, 46_65, superior_incompleto, Águas de Lindóia, SP, 126102 F, 46_65, superior_incompleto, Águas de Lindóia, SP, 129276 M, 18_29, superior_completo, Florianópolis, SC, 81608
Trave	3	Template 1: M, 13_17, 2_incompleto, Limeira, SP, 73938 M, 18_29, superior_incompleto, Campinas, SP, 112536 M, 18_29, superior_incompleto, Cascavel, PR, 73709
Vaga	3	Template 1: M, 18_29, Mestrado, Paraíso do Tocantins, TO, 194938 M, 13_17, latu_senso, Campinas, SP, 54180 M, 18_29, Mestrado, Sertãozinho, SP, 126733
Ventilador	3	Template 1: F, 18_29, Mestrado, São Carlos, SP, 72737 M, 18_29, superior_completo, Americana, SP, 53648 M, 18_29, 2_completo, Ribeirão Preto, SP, 60226
Absorvente feminino	2	Template 1: M, 18_29, superior_incompleto, São Paulo, SP, 135208 F, 18_29, superior_completo, Três Rios, RJ, 199073
Agenda	2	Template 1: F, null, superior_completo, Socorro, SP, 71782 F, 46_65, superior_incompleto, Águas de Lindóia, SP, 53422
Álcool	2	Template 1: M, 66, 2_completo, São Paulo, SP, 272328 M, 18_29, superior_incompleto, São Paulo, SP, 129755
Algodão	2	Template 1: M, 13_17, 2_incompleto, Afonso Cláudio, ES, 84718 M, 13_17, latu_senso, Campinas, SP, 54107
Amortecedor	2	Template 1: F, 18_29, superior_incompleto, Araraquara, SP, 271436 M, 30_45, superior_completo, São Paulo, SP, 80809
Área de serviço	2	Template 1: F, 46_65, superior_incompleto, Águas de Lindóia, SP, 53352 F, 46_65, superior_incompleto, Águas de Lindóia, SP, 53410
Automóveis	2	Template 1: F, 46_65, superior_incompleto, Águas de Lindóia, SP, 130230 M, 66, 2_completo, São Paulo, SP, 197615
Balcão	2	Template 1: M, 13_17, superior_incompleto, , PR, 73444 M, 18_29, superior_incompleto, São Paulo, SP, 135247
Baleia	2	Template 1: M, 13_17, latu_senso, Campinas, SP, 54423

		M, 66, 2_completo, São Paulo, SP, 79900
Banheira	2	Template 1: F, 30_45, superior_incompleto, Araçatuba, SP, 54036 M, 18_29, superior_completo, Ribeirão Preto, SP, 61961
Barraca	2	Template 1: F, 46_65, superior_incompleto, Águas de Lindóia, SP, 133133 F, null, superior_completo, Socorro, SP, 74855
Biblioteca	2	Template 1: M, 18_29, superior_completo, Americana, SP, 89684 M, 13_17, null, null, null, 57506
Biquíni	2	Template 1: F, 46_65, superior_incompleto, Águas de Lindóia, SP, 53323 M, 18_29, superior_completo, São Carlos, SP, 60310
Blusa	2	Template 1: M, 66, 2_completo, São Paulo, SP, 215459 F, 18_29, superior_completo, RA I Brasília, DF, 56237
Boi	2	Template 1: M, 30_45, superior_completo, São Paulo, SP, 80761 M, 13_17, 2_completo, Araçatuba, SP, 123551
Cabra	2	Template 1: F, null, superior_completo, Socorro, SP, 74843 F, 46_65, superior_incompleto, Águas de Lindóia, SP, 133119
Calendário	2	Template 1: M, 18_29, superior_incompletoFortaleza, CE, 125309 Sem perfil, 54679
Capacete	2	Template 1: M, 18_29, superior_incompleto, Guanambi, BA, 66809 M, 13_17, superior_completo, Pomerode, SC, 79681
Cesta	2	Template 1: M, 18_29, superior_incompleto, Brodowski, SP, 60375 F, 46_65, superior_incompleto, Águas de Lindóia, SP, 122724
Coelho	2	Template 1: F, 46_65, superior_incompleto, Águas de Lindóia, SP, 122762 F, null, superior_completo, Socorro, SP, 64935
Cômoda	2	Template 1: M, 13_17, Superior, São Paulo, SP, 96428 M, 13_17, latu_senso, Campinas, SP, 54260
Criança	2	Template 1: F, 46_65, superior_incompleto, Águas de Lindóia, SP, 54474 F, 46_65, superior_incompleto, Águas de Lindóia, SP, 53372
Cueca	2	Template 1: F, 46_65, superior_incompleto, Águas de Lindóia, SP, 53281 M, 30_45, superior_completo, Rio de Janeiro, RJ, 86276
Dançarina	2	Template 1:

		M, 13_17, 2_incompleto, null, SP, 265787 M, 30_45, Mestrado, João Pessoa, PB, 69217
Dentista	2	Template 1: F, 46_65, superior_incompleto, Águas de Lindóia, SP, 122771 M, 18_29, superior_completo, Florianópolis, SC, 61673
Edifício comercial	2	Template 1: F, 46_65, superior_incompleto, Águas de Lindóia, SP, 122738 F, 46_65, superior_incompleto, Águas de Lindóia, SP, 53312
Estabilizador	2	Template 1: M, 18_29, superior_completo, Americana, SP, 53829 M, 18_29, superior_incompleto, Campinas, SP, 112535
Estante	2	Template 1: M, 18_29, superior_incompleto, Guanambi, BA, 86875 M, 13_17, latu_senso, Campinas, SP, 54431
Faca afiada	2	Template 1: F, 18_29, superior_incompleto, Santa Bárbara d'Oeste, SP, 268167 F, null, superior_completo, Socorro, SP, 65072
Faixa de pedestre	2	Template 1: F, 46_65, superior_incompleto, Águas de Lindóia, SP, 128604 M, 18_29, superior_incompleto, Araraquara, SP, 68394
Formulários	2	Template 1: M, 66, 2_completo, São Paulo, SP, 274554 M, 18_29, superior_incompleto, Guanambi, BA, 58884
Funcionário de padaria	2	Template 1: M, 66, 2_completo, São Paulo, SP, 128534 F, 46_65, superior_incompleto, Águas de Lindóia, SP, 53283
Garrafa de pinga	2	Template 1: F, 46_65, superior_incompleto, Águas de Lindóia, SP, 53320 M, 18_29, superior_incompleto, São Paulo, SP, 134314
Giz	2	Template 1: F, 30_45, superior_completo, Joinville, SC, 111511 M, 30_45, Mestrado, Ribeirão Preto, SP, 55734
Gringo	2	Template 1: M, 13_17, superior_incompleto, São Bernardo do Campo, SP, 255359 null, latu_senso, Belo Horizonte, MG, 254407
Guarda-sol	2	Template 1: F, 46_65, superior_incompleto, Águas de Lindóia, SP, 53814 M, 13_17, latu_senso, Campinas, SP, 54165
Hospital	2	Template 1: M, 18_29, superior_incompleto, PassosMG, 261293 M, 18_29, 2_completo, São José dos Campos, SP, 261842
Injeção	2	Template 1:

		M, 18_29, superior_incompleto, PassosMG, 265933 F, 46_65, superior_incompleto, Águas de Lindóia, SP, 53434
Jornal	2	Template 1: M, 46_65, Mestrado, São Paulo, SP, 68238 M, 30_45, Mestrado, São Carlos, SP, 246699
Juiz ladrão	2	Template 1: M, 18_29, superior_incompleto, São Paulo, SP, 134284 M, 13_17, latu_senso, Campinas, SP, 75881
Linha	2	Template 1: M, 13_17, latu_senso, Campinas, SP, 54161 M, 13_17, 2_completo, Joinville, sc, 78827
Louça	2	Template 1: null, null, null, null, São Paulo, SP, 78823 F, 46_65, superior_incompleto, Águas de Lindóia, SP, 125966
Lugar limpo	2	Template 1: M, 18_29, superior_incompleto, Bauru, SP, 114391 F, 30_45, doutorado, Vinhedo, SP, 138575
Mamadeira	2	Template 1: F, 46_65, superior_incompleto, Águas de Lindóia, SP, 128686 F, 46_65, superior_incompleto, Águas de Lindóia, SP, 129280
Máquina de lavar louça	2	Template 1: M, 18_29, superior_incompleto, São Paulo, SP, 246900 M, 46_65, 2_incompleto, São Paulo, SP, 253722
Máquina de Xerox	2	Template 1: F, null, null, null, null, 97144 M, 18_29, superior_completo, Vargem Grande do Sul, SP, 193723
Medicina	2	Template 1: M, 18_29, superior_incompleto, PassosMG, 261343 M, 18_29, M.Sc. em curso, Belo HorizonteMG, 93058
Meia	2	Template 1: M, 13_17, 2_completo, LONDRINA, PR, 67303 M, 30_45, superior_completo, Goiânia, GO, 96633
Microondas	2	Template 1: F, 46_65, superior_incompleto, Águas de Lindóia, SP, 129282 M, 18_29, superior_incompleto, São Paulo, SP, 84262
Molécula de oxigênio	2	Template 1: M, 18_29, superior_incompleto, São Paulo, SP, 135028 M, 66, 2_completo, São Paulo, SP, 196155
Mosquiteiro	2	Template 1: M, 18_29, superior_incompletoManaus, AM, 82201 M, 66, 2_completo, São Paulo, SP, 272326

Naftalina	2	Template 1: F, 46_65, superior_incompleto, Águas de Lindóia, SP, 124798 F, 46_65, superior_incompleto, Águas de Lindóia, SP, 124870
Neve	2	Template 1: M, 30_45, superior_completo, São Paulo, SP, 111200 M, 18_29, superior_incompleto, Cascavel, PR, 272600
Novelo de lã	2	Template 1: M, 46_65, Mestrado, São Paulo, SP, 248777 M, 13_17, 2_incompleto, null, SP, 265791
Ovelha	2	Template 1: M, 18_29, superior_completo, São Paulo, SP, 54368 M, 46_65, superior_incompleto, Porto Alegre, RS, 61060
Ovos	2	Template 1: F, 18_29, Mestrado, São Carlos, SP, 72851 M, 18_29, 2_completo, Londrina, PR, 84192
Página	2	Template 1: M, 18_29, superior_completo, Três LagoasMS, 106508 M, 30_45, superior_completo, Campinas, SP, 71383
Palestra	2	Template 1: M, 66, 2_completo, São Paulo, SP, 251608 M, 13_17, latu_senso, Campinas, SP, 54239
Pão	2	Template 1: F, 46_65, superior_incompleto, Águas de Lindóia, SP, 53325 M, 13_17, latu_senso, Campinas, SP, 54267
Parede	2	Template 1: F, 46_65, superior_incompleto, Águas de Lindóia, SP, 53418 Template 3:  , M, 18_29, superior_incompleto, Campina Grande, PB, 72103
Pinga	2	Template 1: M, 18_29, 2_completoFlorianópolis, SC, 96851 M, 18_29, superior_incompletoFlorianópolis, SC, 66477
Pinico	2	Template 1: M, 46_65, doutorado, Rio de Janeiro, RJ, 126295 M, 66, 2_completo, São Paulo, SP, 97258
Pintura	2	Template 1: M, 46_65, Mestrado, São Paulo, SP, 248858 M, 18_29, superior_completo, Três LagoasMS, 110570
Pipoca	2	Template 1: M, 13_17, superior_incompleto, Santo Ângelo, RS, 76871 F, 46_65, superior_incompleto, Águas de Lindóia, SP, 70381
Placar	2	Template 1:

		M, 18_29, superior_incompleto, São Bernardo do Campo, SP, 74459 F, 30_45, doutorado, São Carlos, SP, 53018
Prédio	2	Template 1: Sem perfil, 82126 M, 13_17, latu_senso, Campinas, SP, 54263
Professor	2	Template 1: Sem perfil, 54678 M, 18_29, superior_incompleto, São Paulo, SP, 134471
Projetista	2	Template 1: F, 18_29, superior_completo, Poços de CaldasMG, 172816 M, 18_29, superior_incompleto, Guanambi, BA, 100579
Quadra	2	Template 1: M, 30_45, Mestrado, Ribeirão Preto, SP, 55742 M, 66, 2_completo, São Paulo, SP, 219533
Quarto	2	Template 1: M, 13_17, latu_senso, Campinas, SP, 54214 F, 46_65, superior_incompleto, Águas de Lindóia, SP, 53362
Queijo	2	Template 1: M, 18_29, superior_incompleto, São Paulo, SP, 88635 F, 46_65, superior_incompleto, Águas de Lindóia, SP, 191823
Remédio	2	Template 1: M, 66, 2_completo, São Paulo, SP, 267482 M, 30_45, superior_completo, Bauru, SP, 64006
Rosa	2	Template 1: F, 46_65, superior_incompleto, Águas de Lindóia, SP, 128553 F, 46_65, superior_incompleto, Águas de Lindóia, SP, 121959
Roupa sendo lavada	2	Template 1: M, 13_17, 2_incompleto, São Vicente, SP, 87874 M, 66, 2_completo, São Paulo, SP, 128530
Saguão de entrada	2	Template 1: M, 18_29, superior_completo, Vargem Grande do Sul, SP, 187740 M, 18_29, superior_incompleto, Ribeirão Preto, SP, 182616
Sala de espera	2	Template 1: F, 46_65, superior_incompleto, Águas de Lindóia, SP, 53441 M, 13_17, latu_senso, Campinas, SP, 54110
Salão de danças	2	Template 1: F, 46_65, superior_incompleto, Águas de Lindóia, SP, 126103 M, 18_29, superior_incompleto, São Paulo, SP, 134559
Saleiro	2	Template 1: F, 46_65, superior_incompleto, Águas de Lindóia, SP, 53514 M, 13_17, null, null, null, 57889
Shampoo	2	Template 1:

		M, 18_29, superior_incompleto, Cascavel, PR, 276169 F, 46_65, superior_incompleto, Águas de Lindóia, SP, 54491
Tabela	2	Template 1: F, 46_65, superior_incompleto, Águas de Lindóia, SP, 125980 F, 46_65, superior_incompleto, Águas de Lindóia, SP, 133108
Tabela de preço	2	Template 1: M, 18_29, superior_completo, Santos, SP, 61012 M, 18_29, superior_incompleto, São Paulo, SP, 135514
Tela	2	Template 1: M, 18_29, superior_incompleto, São Paulo, SP, 135169 F, 46_65, superior_incompleto, Águas de Lindóia, SP, 123260
Toalha	2	Template 1: F, 18_29, superior_incompleto, Campinas, SP, 112708 F, 46_65, superior_incompleto, Águas de Lindóia, SP, 53360
Toalha de mesa	2	Template 1: M, 13_17, latu_senso, Campinas, SP, 54148 M, 18_29, superior_completo, Anápolis, GO, 62727
Tomada	2	Template 1: F, 46_65, superior_incompleto, Águas de Lindóia, SP, 53353 M, 18_29, superior_completo, São Paulo, SP, 65565
Travessa	2	Template 1: F, 46_65, superior_incompleto, Águas de Lindóia, SP, 114004 M, 66, 2_completo, São Paulo, SP, 193242
Travesseiro	2	Template 1: M, 18_29, superior_completo, Belém, PA, 95826 F, 46_65, superior_incompleto, Águas de Lindóia, SP, 53454
Tubarão tigre	2	Template 1: M, 18_29, superior_completo, Anápolis, GO, 62001 M, 13_17, 2_incompleto, São Vicente, SP, 87884
Tubo de ensaio	2	Template 1: M, 66, 2_completo, São Paulo, SP, 270538 M, 66, 2_completo, São Paulo, SP, 274479
Uniforme escolar	2	Template 1: M, 18_29, 2_completo, Florianópolis, SC, 96881 M, 18_29, superior_incompleto, Guanambi, BA, 86802
Urso	2	Template 1: M, 18_29, superior_completo, São Paulo, SP, 65105 M, 66, 2_completo, São Paulo, SP, 266728
Vacina	2	Template 1: F, 46_65, superior_incompleto, Águas de Lindóia, SP, 125956 F, 46_65, superior_incompleto, Águas de Lindóia, SP, 125984
Vela	2	Template 1:

		F, 18_29, superior_incompleto, Campinas, SP, 112686 F, 46_65, superior_incompleto, Águas de Lindóia, SP, 53444
Xícara	2	Template 1: F, 13_17, 2_incompleto, Araraquara, SP, 202789 F, 18_29, Mestrado, São Carlos, SP, 72836
Zebra	2	Template 1: F, 13_17, 2_incompleto, Ribeirão Pires, SP, 78491 F, 30_45, doutorado, São Paulo, SP, 56916
A peça “O bem amado”	1	Template 1: M, 66, 2_completo, São Paulo, SP, 270351
Acomodação confortável	1	Template 1: M, 46_65, 2_incompleto, São Paulo, SP, 253720
Advogado velho	1	Template 1: F, 18_29, superior_incompleto, Santa Bárbara dOeste, SP, 264027
Água gelada	1	Template 1: F, 18_29, superior_incompleto, São Carlos, SP, 122897
Alfinete	1	Template 1: M, 13_17, 2_incompleto, Blumenau, SC, 78434
Alimento	1	Template 1: M, 13_17, latu_senso, Campinas, SP, 54264
Alpinista	1	Template 1: M, 30_45, superior_completo, null, PR, 96496
Alto-falante	1	Template 1: F, 18_29, superior_incompleto, Campinas, SP, 112148
Analgésico	1	Template 1: F, 46_65, superior_incompleto, Águas de Lindóia, SP, 53464
Animal	1	Template 1: F, 46_65, superior_incompleto, Águas de Lindóia, SP, 53263
Aquecedor portátil	1	Template 1: M, 18_29, superior_completo, Adamantina, SP, 78306
Arquivo de papéis	1	Template 1: M, 18_29, 2_completoFortaleza, CE, 82428
Artista	1	Template 1: M, 18_29, 2º grau, São Paulo, SP, 54069
Árvore	1	Template 1: M, 46_65, superior_completo, Piracicaba, SP, 82005
Atadura	1	Template 1: M, 18_29, 2_completoFlorianópolis, SC, 97049
Ave Maria	1	Template 1: M, 66, 2_completo, São Paulo, SP, 272302
Babá	1	Template 1: F, 46_65, superior_incompleto, Águas de Lindóia, SP, 124880
Baiana	1	Template 1: F, 30_45, doutorado, São Carlos, SP, 177237
Batedeira	1	Template 1:

		M, 18_29, superior_incompleto, Guanambi, BA, 62107
Bebê	1	Template 3: [REDACTED], F, 18_29, superior_incompleto, São Bernardo do Campo, SP, 89415
Bebida	1	Template 1: F, 46_65, superior_incompleto, Águas de Lindóia, SP, 53453
Bezerro	1	Template 1: M, 18_29, superior_incompleto, Campo GrandeMS, 119391
Bolo de casamento	1	Template 1: M, 13_17, 1_completoMauá, SP, 260268
Brilho	1	Template 1: M, 18_29, superior_incompleto, Ribeirão Preto, SP, 178896
Brinquedo	1	Template 1: F, 46_65, superior_incompleto, Águas de Lindóia, SP, 122700
Cabeleira	1	Template 1: M, 18_29, superior_incompleto, São Paulo, SP, 255103
Cadastro	1	Template 1: F, 46_65, superior_incompleto, Águas de Lindóia, SP, 129271
Cano	1	Template 1: M, 18_29, superior_incompleto, Guanambi, BA, 86611
Carne de frango	1	Template 1: M, 13_17, Superior, São Paulo, SP, 54290
Carro	1	Template 1: M, 18_29, latu_sensoFloripa, SC, 74044
Champanhe	1	Template 1: F, 30_45, doutorado, São Carlos, SP, 177230
Cigarro	1	Template 1: F, 13_17, 2_incompleto, Ribeirão Pires, SP, 78497
Clareza	1	Template 1: M, 18_29, superior_completo, Jaborandi, SP, 261744
Cola	1	Template 1: M, 13_17, superior_incompleto, Linhares, ES, 54842
Computador	1	Template 1: F, 46_65, superior_incompleto, Águas de Lindóia, SP, 125936
Conchinha	1	Template 1: F, 13_17, Superior, null, null, 86862
Coreto	1	Template 1: M, 18_29, 2º grau, São Paulo, SP, 54586
Dentadura	1	Template 1: M, 18_29, Mestrado, Sertãozinho, SP, 126737
Diácono	1	Template 1: M, 18_29, Mestrado, São Carlos, SP, 137662
Doce	1	Template 1:

		F, null, null, null, null, 63939
Doente	1	Template 1: M, 18_29, superior_completo, Ribeirão Preto, SP, 59940
Doido	1	Template 1: M, 18_29, superior_incompleto, São Paulo, SP, 135060
Drive	1	Template 1: M, 66, 2_completo, São Paulo, SP, 267711
Errorex	1	Template 1: M, 30_45, doutorado, Bauru, SP, 274235
Estrelas do mar	1	Template 1: M, 13_17, latu_senso, Campinas, SP, 54126
Fantasma	1	Template 1: M, 18_29, superior_incompleto, São Paulo, SP, 135238
Farmácia	1	Template 1: M, 18_29, superior_incompleto, São Paulo, SP, 135521
Farol de bicicleta	1	Template 1: M, 30_45Mestrado, Americana, SP, 67954
Faxineira	1	Template 1: M, 18_29, superior_incompleto, RA I Brasília, DF, 116696
Filme infantil	1	Template 1: M, 46_65, Mestrado, São Paulo, SP, 68488
Fogão	1	Template 1: F, 46_65, superior_incompleto, Águas de Lindóia, SP, 115215
Foto	1	Template 1: M, 12, 1_incompleto, São Pedro, SP, 98024
Frango congelado	1	Template 1: F, 18_29, superior_completo, Santa Bárbara dOeste, SP, 127746
Freezer	1	Template 1: M, 30_45, superior_completo, Rio de Janeiro, RJ, 86232
Galo	1	Template 1: M, 18_29, superior_incompleto, Birigui, SP, 98215
Garagem	1	Template 1: F, 46_65, superior_incompleto, Águas de Lindóia, SP, 53363
Garoto	1	Template 1: F, 46_65, superior_incompleto, Águas de Lindóia, SP, 53381
Geladeira	1	Template 1: M, 13_17, 2_incompleto, São Caetano do Sul, SP, 53912
Globo de luz	1	Template 1: M, 18_29, 2º grau, São Paulo, SP, 111444
Glóbulos	1	Template 1:

brancos		M, 66, 2_completo, São Paulo, SP, 271772
Gloss	1	Template 1: M, 18_29, 2_completoFlorianópolis, SC, 96922
Goiaba branca	1	Template 1: F, 46_65, superior_incompleto, Águas de Lindóia, SP, 129286
Golfinho	1	Template 1: F, 46_65, superior_incompleto, Águas de Lindóia, SP, 53497
Gota	1	Template 1: M, 18_29, superior_incompletoFoz do Iguaçu, PR, 69750
Guarda sol	1	Template 1: F, 46_65, superior_incompleto, Águas de Lindóia, SP, 53228
Hóstia	1	Template 1: M, 30_45, Mestrado, São Carlos, SP, 246698
Iate	1	Template 1: F, 18_29, superior_incompleto, Santa Bárbara dOeste, SP, 270818
Ilustração	1	Template 1: M, 18_29, 2_completo, Pouso AlegreMG, 63405
Inspetor de alunos	1	Template 1: F, 30_45, superior_completo, São Paulo, sp, 62409
Lancha	1	Template 1: F, 46_65, superior_incompleto, Águas de Lindóia, SP, 124887
Lantejola	1	Template 1: M, 18_29, superior_incompleto, São Carlos, SP, 175125
Larva	1	Template 1: M, 13_17, 2_incompleto, Afonso Cláudio, ES, 84778
Lavatório	1	Template 1: M, 30_45, superior_completo, São Paulo, SP, 111201
Leucócito	1	Template 1: F, 18_29, superior_incompleto, Belo HorizonteMG, 200939
Liquidificador	1	Template 1: F, 46_65, superior_incompleto, Águas de Lindóia, SP, 53812
Livro	1	Template 1: M, 30_45, Mestrado, Ribeirão Preto, SP, 65544
Lua cheia	1	Template 1: M, 18_29, superior_incompleto, PassosMG, 204891
Lustre	1	Template 1: F, 18_29, 2_completo, Ribeirão Preto, SP, 53616
Manjar de coco	1	Template 1: M, 18_29, superior_completo, Vargem Grande do Sul, SP, 187755
Mantimento	1	Template 1:

		M, 30_45, Mestrado, São Paulo, SP, 208931
Manto	1	Template 1: F, 18_29, 2_completo, , DF, 115525
Massagista	1	Template 1: F, 46_65, superior_incompleto, Águas de Lindóia, SP, 123239
Memória	1	Template 1: M, 18_29, superior_completo, Americana, SP, 55783
Mensagem	1	Template 1: F, 46_65, superior_incompleto, Águas de Lindóia, SP, 128674
Menu	1	Template 1: F, 46_65, superior_incompleto, Águas de Lindóia, SP, 54475
Mercearia	1	Template 1: M, 18_29, superior_incompleto, São Paulo, SP, 135162
Merendeira	1	Template 1: F, 46_65, superior_incompleto, Águas de Lindóia, SP, 130246
Muçulmano	1	Template 1: M, 18_29, superior_incompleto, Campinas, SP, 200022
Neutra	1	Template 4: M, 66, 2_completo, São Paulo, SP, 225731
Noticia	1	Template 1: M, 18_29, superior_incompleto, Guanambi, BA, 101302
Nuvem	1	Template 3:  , M, 18_29, superior_completo, Abadia dos Dourados, MG, 63991
Oftalmologista	1	Template 1: M, 13_17, latu_senso, Campinas, SP, 54208
Onda	1	Template 1: M, 13_17, latu_senso, Campinas, SP, 54284
Oração	1	Template 1: M, 66, 2_completo, São Paulo, SP, 130499
Osso	1	Template 1: M, 13_17, latu_senso, Campinas, SP, 54112
Ostra	1	Template 1: M, 18_29, 2_completoFlorianópolis, SC, 69969
Padre	1	Template 1: M, 18_29, superior_incompleto, JacutingaMG, 113502
Pai de santo	1	Template 1: M, 13_17, latu_senso, Campinas, SP, 54408
Passagem	1	Template 1: M, 18_29, superior_completo, Americana, SP, 53857
Pastilha de	1	Template 1:

limão		M, 18_29Mestrado, Sertãozinho, SP, 194284
Paz	1	Template 1: M, 18_29, superior_incompleto, São José do Rio Preto, SP, 175633
Pedestre	1	Template 1: F, 30_45, superior_completo, Joinville, SC, 111622
Pedinte	1	Template 1: M, 18_29, 2º grau, São Paulo, SP, 112223
Perguntas	1	Template 1: M, 66, 2_completo, São Paulo, SP, 270537
Pernil de porco	1	Template 1: M, 13_17, latu_senso, Campinas, SP, 54246
Persiana	1	Template 1: M, 18_29, 2_completo, Belo horizonte, MG, 66666
Pia	1	Template 1: M, 18_29, latu_senso, Curitiba, PR, 70023
Picanha	1	Template 1: M, 18_29, superior_incompleto, São Carlos, SP, 72590
Picolé	1	Template 1: F, 18_29, superior_incompleto, Campinas, SP, 112685
Piloto de aeronave	1	Template 1: M, 18_29, superior_incompleto, Guanambi, BA, 86813
Piso de ardósia	1	Template 1: F, 18_29, superior_incompleto, Santos, SP, 170130
Planilha	1	Template 1: M, 18_29, superior_completo, São Paulo, SP, 73066
Plantação	1	Template 1: M, 46_65, Mestrado, São Paulo, SP, 248743
Pluma	1	Template 1: M, 18_29, superior_completo, Vargem Grande do Sul, SP, 187752
Poltrona	1	Template 1: M, 18_29, superior_incompleto, Araçatuba, Sp, 78258
Ponto central	1	Template 1: M, 18_29, superior_incompleto, São Paulo, SP, 135431
Poodle	1	Template 1: M, 18_29, null, null, null, 61373
Porta bandeira	1	Template 1: M, 18_29, superior_completo, Vargem Grande do Sul, SP, 187753
Promotora	1	Template 1: F, 18_29, 2_incompleto, São Carlos, SP, 100012
Prova	1	Template 1:

		F, 46_65, superior_incompleto, Águas de Lindóia, SP, 53254
Psicóloga	1	Template 1: F, null, superior_completo, Socorro, SP, 64701
Putá	1	Template 1: M, 13_17, 2_incompleto, Afonso Cláudio, ES, 83962
Raia	1	Template 1: F, 18_29, superior_incompleto, São Carlos, SP, 128200
Ralo	1	Template 1: M, 18_29, 2_incompleto, Rio de Janeiro, RJ, 54933
Rasgado	1	Template 1: M, 18_29, superior_incompleto, São Paulo, SP, 135006
Rato	1	Template 1: Sem perfil, 76196
Refeição	1	Template 1: M, 18_29, superior_incompleto, São Paulo, SP, 135291
Retrato	1	Template 1: M, 66, 2_completo, São Paulo, SP, 126697
Revista	1	Template 1: F, 18_29, 2_incompleto, São Carlos, SP, 100014
Riacho	1	Template 1: F, 46_65, superior_incompleto, Águas de Lindóia, SP, 123227
Rocha	1	Template 4: M, 66, 2_completo, São Paulo, SP, 219546
Rosquinha	1	Template 1: M, 18_29Mestrado, Campinas, SP, 95640
Sala de conversação	1	Template 1: F, 18_29, superior_incompleto, Três de Maio, RS, 257238
Sala de tomografia	1	Template 1: M, 30_45, Mestrado, Santa Rosa, RS, 96167
Sala do gerente	1	Template 1: F, 46_65, superior_incompleto, Águas de Lindóia, SP, 128005
Sanitário público	1	Template 1: M, 13_17, superior_incompleto, Goiânia, GO, 75376
Santuário	1	Template 1: F, 46_65, superior_incompleto, Águas de Lindóia, SP, 122785
Sapatilha	1	Template 1: F, 46_65, superior_incompleto, Águas de Lindóia, SP, 53407
Secador	1	Template 1: M, 18_29, superior_incompleto, Campinas, SP, 72505
Sofá	1	Template 1:

		M, 18_29, superior_incompleto, São Paulo, SP, 134340
Soro caseiro	1	Template 1: F, 30_45, doutorado, Pelotas, RS, 278057
Sorvete	1	Template 1: F, null, null, null, null, 97152
Suspiro	1	Template 1: F, 30_45, superior_completo, São Paulo, SP, 80944
Tabela de basquete	1	Template 1: M, 13_17, latu_senso, Campinas, SP, 54201
Taça de cristal	1	Template 1: M, 30_45, Mestrado, Santa Rosa, RS, 80784
Tecido visco lycra	1	Template 1: M, 18_29, superior_incompleto, São Paulo, SP, 134549
Teia de aranha	1	Template 1: M, 18_29, superior_incompleto, São Paulo, SP, 135144
Telefone	1	Template 1: M, 18_29, superior_completo, Vargem Grande do Sul, SP, 187756
Tigre	1	Template 1: M, 66, 2_completo, São Paulo, SP, 266240
Torcida	1	Template 1: M, 18_29, superior_incompleto, São Paulo, SP, 135363
Torta de limão	1	Template 1: M, 18_29Mestrado, Sertãozinho, SP, 126748
Toucinho	1	Template 1: M, 66, 2_completo, São Paulo, SP, 270012
Trabalho escolar	1	Template 1: F, 46_65, superior_incompleto, Águas de Lindóia, SP, 53321
Trailer	1	Template 1: M, 18_29, superior_incompleto, São Paulo, SP, 135332
Treinador de futsal	1	Template 1: F, null, superior_completo, Socorro, SP, 58096
Uniforme de time	1	Template 1: M, 18_29, superior_incompleto, São Paulo, SP, 95832
Vaca	1	Template 1: M, 13_17, 2_completo, LONDRINA, PR, 67290
Vestiário	1	Template 1: M, 18_29, 2º grau, São Paulo, SP, 112207
Vitrine	1	Template 1: F, 18_29, Mestrado, São Carlos, SP, 72811
Vodka	1	Template 1:

		F, 46_65, superior_incompleto, Águas de Lindóia, SP, 128571
Voluntário	1	Template 1: M, 18_29, superior_incompleto, São Paulo, SP, 129760
Vôo	1	Template 1: M, 18_29, superior_completo, Vargem Grande do Sul, SP, 193750



Tabela de Objetos

Cor: CINZA



As frases de senso comum abaixo foram coletadas do Projeto OMCS-Br a partir de vários *Templates*. Para compreender a tabela, entende-se:

- **Template 1:** (objeto) | **me faz lembrar a cor** | (NOME COR)
- **Template 3:** **A cor** | (*imagem cor*) | **lembra um (a)** | (OBJETO)
- **Template 4:** (nome cor) | **me faz lembrar um (a)** | (OBJETO)

As frases de senso comum abaixo foram coletadas do Projeto OMCS-Br e acompanha o perfil da pessoa que entrou com tal frase. O perfil é composto por: sexo, faixa etária, nível de escolaridade, cidade, estado. As partes do perfil que contém a palavra NULL não foram preenchidas pelo usuário durante o cadastro no Site do Projeto OMCS-Br e quando o perfil está como “Sem perfil”, o usuário não cadastrou suas informações durante o cadastramento no site.

<i>Objeto</i>	<i>Qtd</i>	<i>Perfil</i>
Calculadora	7	Template 1: F, 13_17, Superior, null, null, 67417 M, 30_45, Mestrado, João Pessoa, PB, 69375 F, 46_65, superior_incompleto, Águas de Lindóia, SP, 53370 F, 46_65, superior_incompleto, Águas de Lindóia, SP, 124804 F, 46_65, superior_incompleto, Águas de Lindóia, SP, 128551 F, 46_65, superior_incompleto, Águas de Lindóia, SP, 125968 M, 18_29, Superior, São Paulo, SP, 56799
Carro	7	Template 1: Sem perfil, 76194 F, 18_29, Mestrado, São Carlos, SP, 72724 M, 18_29, superior_incompleto, São Paulo, SP, 135392 F, 18_29, superior_completoMogi das Cruzes, SP, 111821 M, 13_17, 2_incompleto, Limeira, SP, 63066 Template 3:  , M, 30_45, mestrado, Ribeirão Preto, SP, 55726  , M, 13_17, latu_senso, Campinas, SP, 75861
Peixe	7	Template 1: F, 46_65, superior_incompleto, Águas de Lindóia, SP, 53382 M, 13_17, 2_incompleto, Afonso Cláudio, ES, 84706 M, 18_29, Mestrado, Águas de Lindóia, SP, 53104 M, 18_29, superior_completo, Ribeirão Pires, SP, 75757 F, 18_29, superior_incompleto, São José dos Quatro Marcos, MT, 265581 M, 18_29, 2_completoFlorianópolis, SC, 97011 M, 18_29, superior_incompleto, Cascavel, PR, 276135
Chave	6	Template 1:

		<p>M, 18_29, superior_completo, Queimados, RJ, 58440</p> <p>F, null, superior_completo, Socorro, SP, 89478</p> <p>M, 18_29, superior_incompleto, São Paulo, SP, 134253</p> <p>M, 18_29, superior_incompleto, São Paulo, SP, 134625</p> <p>M, 18_29, superior_incompleto, Passos, MG, 266851</p> <p>M, 18_29, 2_completo, Pouso Alegre, MG, 62643</p>
Computador	6	<p>Template 1:</p> <p>M, 18_29, superior_incompleto, Campinas, SP, 200026</p> <p>M, 30_45Mestrado, Ribeirão Preto, SP, 65557</p> <p>M, 18_29, superior_incompleto, São Paulo, SP, 134608</p> <p>F, 18_29, Mestrado, São Carlos, SP, 128140</p> <p>M, 66, 2_completo, São Paulo, SP, 191938</p> <p>M, 13_17, latu_senso, Campinas, SP, 54164</p>
Faca amolada	6	<p>Template 1:</p> <p>M, 18_29, 2_completoFlorianópolis, SC, 96978</p> <p>null, 66, 2_completo, São Paulo, SP, 268326</p> <p>M, 18_29, superior_incompleto, Guanambi, BA, 94239</p> <p>M, 18_29, superior_incompleto, São Paulo, SP, 170082</p> <p>F, 46_65, superior_incompleto, Águas de Lindóia, SP, 123251</p> <p>F, 46_65, superior_incompleto, Águas de Lindóia, SP, 130236</p>
Panela de pressão	6	<p>Template 1:</p> <p>F, 46_65, superior_incompleto, Águas de Lindóia, SP, 53510</p> <p>M, 30_45, superior_completo, São Paulo, SP, 96810</p> <p>M, 30_45, superior_incompleto, Araras, SP, 53201</p> <p>F, 18_29, superior_incompleto, São José dos Quatro Marcos, MT, 266527</p> <p>M, 13_17, latu_senso, Campinas, SP, 54129</p> <p>M, 13_17, latu_senso, Campinas, SP, 54271</p>
Poste	6	<p>Template 1:</p> <p>M, 30_45, superior_completo, São Paulo, SP, 242112</p> <p>M, 18_29, superior_incompleto, São Paulo, SP, 134910</p> <p>M, 18_29, 2_completoFlorianópolis, SC, 81897</p> <p>M, 18_29, latu_senso, Ribeirão Pires, SP, 65962</p> <p>F, 18_29, superior_completoMirassol, SP, 263460</p> <p>M, 46_65, 2_incompleto, São Paulo, SP, 253716</p>
Alfinete	5	<p>Template 1:</p> <p>M, 66, 2_completo, São Paulo, SP, 270417</p> <p>M, 18_29, superior_incompleto, Cascavel, PR, 73721</p> <p>M, 66, 2_completo, São Paulo, SP, 238498</p> <p>M, 13_17, 2_incompleto, São Vicente, SP, 86215</p> <p>F, 18_29, superior_incompleto, São José dos Quatro Marcos, MT, 266566</p>
Cimento	5	<p>Template 1:</p> <p>F, 18_29, superior_completo, Santa Bárbara dOeste, SP, 136177</p> <p>M, 18_29, superior_incompleto, Guanambi, BA, 67020</p> <p>M, 30_45, superior_completo, Bauru, SP, 64001</p> <p>M, 18_29, superior_completo, Araçatuba, SP, 250111</p> <p>M, 18_29, superior_incompleto, Cascavel, PR, 73756</p>

Clips	5	Template 1: F, 18_29, superior_incompleto, Santa Bárbara dOeste, SP, 261975 M, 18_29, superior_incompleto, São Paulo, SP, 134799 M, 66, 2_completo, São Paulo, SP, 197734 M, 18_29, superior_incompleto, Araraquara, SP, 58717 F, 18_29, superior_incompleto, Vitória, ES, 75830
Fumaça	5	Template 1: F, 18_29, MestradoMaceió, AL, 246608 F, 13_17, 2_incompleto, Ribeirão Pires, SP, 78480 M, 18_29, superior_incompleto, Cascavel, PR, 64053 Template 3:  , M, 18_29, superior_incompleto, Piracicaba, SP, 55637  , M, 18_29, superior_incompleto, Cascavel, PR, 63947
Guardanapeiro	5	Template 1: F, 46_65, superior_incompleto, Águas de Lindóia, SP, 128565 M, 18_29, 2_completo, Pouso Alegre, MG, 56996 M, 18_29, superior_incompleto, São Paulo, SP, 134290 M, 18_29, superior_incompleto, Campinas, SP, 59079 M, 18_29, superior_completo, Americana, SP, 53964
Historia em quadrinhos	5	Template 1: M, 66, 2_completo, São Paulo, SP, 274537 M, 18_29, 2_completo, Andradina, SP, 78442 M, 13_17, null, null, null, 57805 F, 18_29, superior_completo, Mirassol, SP, 257844 M, 30_45, superior_incompleto, Mogi Mirim, SP, 64517
Pedra	5	Template 1: M, 18_29, superior_completo, Vargem Grande do Sul, SP, 193746 F, 13_17, 2_incompleto, Sorocaba, SP, 114906 M, 13_17, 2_completo, LONDRINA, PR, 67649 M, 18_29, superior_incompleto, Capinzal, SC, 66818 M, 18_29, superior_incompleto, São Paulo, SP, 135097
Processador	5	Template 1; F, 18_29, latu_senso, Belo Horizonte, MG, 254393 M, 18_29, superior_incompleto, São Paulo, SP, 134244 M, 18_29, 2_completoFlorianoópolis, SC, 97035 M, 18_29, 2_incompleto, Guararapes, SP, 190328 M, 18_29, 2_incompleto, Guararapes, SP, 190329
Rocha	5	Template 1: M, 66, 2_completo, São Paulo, SP, 268331 F, 46_65, superior_incompleto, Águas de Lindóia, SP, 53280 M, 13_17, latu_senso, Campinas, SP, 54278 Template 4: M, 66, 2_completo, São Paulo, SP, 219531 F, 18_29, superior_incompleto, Belo Horizonte, MG, 200964
Roda	5	Template 1:

		F, 46_65, superior_incompleto, Águas de Lindóia, SP, 53480 F, 46_65, superior_incompleto, Águas de Lindóia, SP, 121733 M, 66, 2_completo, São Paulo, SP, 128533 M, 18_29, superior_completo, Patos de MinasMg, 64193 M, 18_29, superior_incompleto, São Paulo, SP, 121088
Sofá	5	Template 1: M, 18_29, 2_completo, São Carlos, SP, 77422 M, 18_29, 2_completo, São José dos Campos, SP, 262341 F, 18_29, superior_completo, RA I Brasília, DF, 56013 M, 18_29, superior_incompleto, São Paulo, SP, 260557 M, 18_29, superior_incompletoFortaleza, CE, 62427
Talheres	5	Template 1: F, 13_17, 2_completo, Descalvado, SP, 115706 M, 18_29, superior_incompleto, São Paulo, SP, 134805 M, 18_29, 2º grau, São Paulo, SP, 54588 M, 18_29, doutoradoFortaleza, CE, 255123 M, 18_29, superior_incompleto, Belo Horizonte, MG, 82103
Velho	5	Template 1: null, São Paulo, SP, 134370 M, 18_29, superior_incompleto, Jaboticabal, SP, 60026 M, 18_29, superior_incompleto, São Paulo, SP, 129787 M, 18_29, superior_incompleto, São Paulo, SP, 135129 M, 66, 2_completo, São Paulo, SP, 269991
Aeronave	4	Template 1: F, 30_45, Mestrado, Manaus, AM, 76751 M, 18_29, doutorado, São Carlos, SP, 62454 M, 18_29, superior_incompleto, Vitória de Santo Antão, PE, 83706 M, 18_29, superior_incompleto, São Paulo, SP, 134632
Alumínio	4	Template 1: M, 18_29, 2_completo, São Carlos, SP, 262916 M, 18_29, superior_completo, Santos, SP, 61028 M, 18_29, superior_incompleto, Guanambi, BA, 86646 F, 18_29, superior_completo, RA I Brasília, DF, 55676
Asfalto	4	Template 1: M, 66, 2_completo, São Paulo, SP, 266390 F, 46_65, superior_incompleto, Águas de Lindóia, SP, 53301 Template 3: ■, M, 18_29, superior_incompleto, Campinas, SP, 65222 ■, F, 18_29, superior_incompleto, São Carlos, SP, 92058
Balcão	4	Template 1: F, 18_29, Mestrado, São Carlos, SP, 72720 M, 18_29, 2_incompleto, Rio de Janeiro, RJ, 54956 M, 18_29, superior_incompleto, Cascavel, PR, 73689 Template 3: ■, F, 18_29, mestrado, São Carlos, SP, 72728

CD	4	Template 1: F, 18_29, superior_incompleto, Campinas, SP, 112623 M, 66, 2_completo, São Paulo, SP, 122241 M, 13_17, 2_incompleto, Rio de Janeiro, RJ, 76925 F, 18_29, superior_incompleto, São Paulo, SP, 81876
Cilindro	4	Template 1: M, 18_29, superior_completo, Vargem Grande do Sul, SP, 193752 F, 18_29, doutorado, São Carlos, SP, 97123 M, 18_29, superior_incompleto, Cascavel, PR, 64083 F, 18_29, doutorado, São Carlos, SP, 56164
Frigideira	4	Template 1: M, 66, 2_completo, São Paulo, SP, 270531 M, 13_17, 2_incompleto, Limeira, SP, 63063 null, São Paulo, SP, 134464 F, 46_65, superior_incompleto, Águas de Lindóia, SP, 121957
Grade	4	Template 1: F, 18_29, superior_incompleto, Santa Bárbara do Oeste, SP, 262327 M, 18_29, 2_completo, Pedro Osório, RS, 61370 M, 18_29, 2_completo, Pouso AlegreMG, 55530 M, 18_29, 2_completo, São José dos Campos, SP, 199683
Objeto duro	4	Template 1: M, 18_29, 2_completoFlorianoópolis, SC, 97054 F, 18_29, 2_completo, Rio Claro, SP, 169763 M, 18_29, superior_completo, São Carlos, SP, 125314 F, 30_45, superior_completo, Adamantina, SP, 69651
Pessoa	4	Template 1: M, 66, 2_completo, São Paulo, SP, 270028 M, 66, 2_completo, São Paulo, SP, 210996 M, 18_29, superior_incompleto, São Paulo, SP, 134932 M, 18_29, superior_completo, Florianópolis, SC, 68169
Abridor de latas	3	Template 1: M, 18_29, superior_completo, São Carlos, SP, 70820 F, 46_65, superior_incompleto, Águas de Lindóia, SP, 53494 F, 18_29, superior_completo, RA I Brasília, DF, 55962
Alicate de corte	3	Template 1: F, 18_29, superior_incompleto, Três de Maio, RS, 257234 F, 18_29, superior_incompleto, São Bernardo do Campo, SP, 89303 F, 46_65, superior_incompleto, Águas de Lindóia, SP, 53443
Barraca	3	Template 1: F, 46_65, superior_incompleto, Águas de Lindóia, SP, 53242 M, 18_29, superior_incompleto, São Paulo, SP, 135152 F, 46_65, superior_incompleto, Águas de Lindóia, SP, 133125
Besta	3	Template 1: F, 46_65, superior_incompleto, Águas de Lindóia, SP, 128031 M, 18_29, superior_incompleto, Curitiba, PR, 62880 F, 18_29, superior_incompleto, São José dos Quatro MarcosMT, 265726

Bombinha	3	Template 1: Sem perfil, 76188 M, 18_29, superior_incompleto, São Paulo, SP, 135092 M, 66, 2_completo, São Paulo, SP, 271750
Cachalote	3	Template 1: F, 18_29, superior_completo, Três Rios, RJ, 199074 M, 13_17, latu_senso, Campinas, SP, 75872 M, 18_29, superior_incompleto, São Paulo, SP, 134884
Cardápio	3	Template 1: F, 18_29, superior_incompleto, Três de Maio, RS, 263920 M, 18_29, superior_completo, Três Lagoas, MS, 106444 M, 18_29, superior_incompleto, Cascavel, PR, 65562
Cardume de sardinha	3	Template 1: M, 13_17, 2_incompleto, Goiânia, GO, 95440 M, 46_65, doutorado, Rio de Janeiro, RJ, 126294 F, 46_65, superior_incompleto, Águas de Lindóia, SP, 53298
Catraca	3	Template 1: M, 30_45, superior_completo, São Paulo, SP, 99488 F, 46_65, superior_incompleto, Águas de Lindóia, SP, 53324 M, 18_29, superior_incompleto, Vitória de Santo Antão, PE, 83707
Chuveiro	3	Template 1: M, 13_17, null, null, null, 95908 F, 46_65, superior_incompleto, Águas de Lindóia, SP, 113998 F, 46_65, superior_incompleto, Águas de Lindóia, SP, 125960
Cinzeiro	3	Template 1: M, 66, 2_completo, São Paulo, SP, 276671 F, 46_65, superior_incompleto, Águas de Lindóia, SP, 53322 M, 13_17, Superior, São Paulo, SP, 54314
Cofre	3	Template 1: F, 46_65, superior_incompleto, Águas de Lindóia, SP, 53267 F, 18_29, 2_completo, São José do Rio Pardo, SP, 53606 M, 18_29, superior_completo, São Paulo, SP, 54366
Cortador de unha	3	Template 1: M, 18_29, superior_incompleto, São Paulo, SP, 135255 F, 13_17, superior, São Carlos, SP, 198642 F, 46_65, superior_incompleto, Águas de Lindóia, SP, 53488
Escumadeira	3	Template 1: F, 46_65, superior_incompleto, Águas de Lindóia, SP, 53232 F, 46_65, superior_incompleto, Águas de Lindóia, SP, 53392 F, 46_65, superior_incompleto, Águas de Lindóia, SP, 53438
Estatua	3	Template 1: M, 18_29, superior_incompleto, São Paulo, SP, 134262 M, 18_29, superior_incompleto, São Paulo, SP, 134245 F, 46_65, superior_incompleto, Águas de Lindóia, SP, 53420
Fábrica	3	Template 1: M, 13_17, latu_senso, Campinas, SP, 54287

		M, 18_29, 2_completo, Florianópolis, SC, 97027 F, 18_29, superior_completo, Santa Fé do Sul, SP, 253881
Ferramenta	3	Template 1: F, 46_65, superior_incompleto, Águas de Lindóia, SP, 130235 M, 13_17, latu_senso, Campinas, SP, 54273 M, 18_29, Mestrado, Sertãozinho, SP, 194260
Furador	3	Template 1: M, 18_29, 2_completo, São José dos Campos, SP, 263993 F, null, superior_completo, Socorro, SP, 64942 M, 18_29, superior_incompleto, São Paulo, SP, 134287
Gilete	3	Template 1: M, 18_29, superior_incompleto, São Paulo, SP, 134607 M, 18_29, Mestrado, Sertãozinho, SP, 126747 M, 30_45, Mestrado, João Pessoa, PB, 69240
Jabuti	3	Template 1: M, 13_17, latu_senso, Campinas, SP, 75901 M, 66, 2_completo, São Paulo, SP, 259737 M, 66, 2_completo, São Paulo, SP, 218877
Jornal	3	Template 1: M, 18_29, superior_incompleto, Passos, MG, 266120 F, 18_29, latu_senso, Belo HorizonteMG, 254368 M, 18_29, superior_incompleto, São Paulo, SP, 134558
Linha de anzol	3	Template 1: F, 30_45, doutorado, São Paulo, SP, 56945 M, 18_29, superior_completo, São Carlos, SP, 125316 M, 18_29, superior_incompleto, Rio de Janeiro, RJ, 58763
Martelo	3	Template 1: M, 13_17, latu_senso, Campinas, SP, 54188 M, 18_29, 2_incompleto, Rio de Janeiro, RJ, 54943 M, 18_29, Mestrado, Sertãozinho, SP, 126732
Mesa de trabalho	3	Template 1: M, 13_17, Superior, São Paulo, SP, 54336 M, 18_29, superior_completo, Fortaleza, CE, 61750 M, 18_29, superior_incompleto, Guarujá, SP, 84155
Moto	3	Template 1: M, 18_29, superior_incompleto, São Paulo, SP, 121065 M, 66, 2_completo, São Paulo, SP, 243289 M, 18_29, superior_incompleto, Passos, MG, 269724
Objeto técnico	3	Template 1: M, 13_17, latu_senso, Campinas, SP, 54095 M, 13_17, Superior, São Paulo, SP, 54297 M, 18_29, superior_incompleto, Salvador, BA, 271294
Pacote	3	Template 1: M, 18_29, superior_incompleto, São Paulo, SP, 135034 F, 46_65, superior_incompleto, Águas de Lindóia, SP, 124863 M, 18_29, 2_completo, Florianópolis, SC, 97038

Polícia	3	Template 1: F, 18_29, superior_incompleto, Belo Horizonte, MG, 192940 F, 46_65, superior_incompleto, Águas de Lindóia, SP, 125935 F, 18_29, superior_completoMogi das Cruzes, SP, 111890
Rato	3	Template 1: M, 18_29, superior_incompleto, Passos, MG, 269693 M, 18_29, superior_completo, São Paulo, SP, 73070 F, 46_65, superior_incompleto, Águas de Lindóia, SP, 70383
Rede de pesca	3	Template 1: F, 18_29, superior_incompleto, Santa Bárbara dOeste, SP, 262160 M, 18_29, 2_completoFlorianópolis, SC, 96840 F, null, superior_completo, Socorro, SP, 64967
Rua	3	Template 1: F, 46_65, superior_incompleto, Águas de Lindóia, SP, 125939 F, 46_65, superior_incompleto, Águas de Lindóia, SP, 53481 Template 3: [REDACTED], F, 30_45, mestrado, Manaus, AM, 84245
Sótão	3	Template 1: F, 18_29, Mestrado, São Carlos, SP, 72892 F, 18_29, Mestrado, São Carlos, SP, 72831 M, 66, 2_completo, São Paulo, SP, 275518
Tomada	3	Template 1: M, 18_29, superior_incompleto, São Paulo, SP, 135113 F, 18_29, superior_incompleto, São Carlos, SP, 91945 M, 18_29, superior_incompleto, Campinas, SP, 65693
Viajante	3	Template 1: M, 18_29, Mestrado, São Carlos, SP, 137664 F, 18_29, superior_incompleto, Santa Bárbara dOeste, SP, 122622 M, 13_17, latu_senso, Campinas, SP, 54168
Vídeo antigo	3	Template 1: F, 18_29, latu_senso, Belo Horizonte, MG, 254438 F, 18_29, superior_incompleto, São José dos Quatro Marcos, MT, 266536 M, 18_29, superior_incompleto, Campinas, SP, 115306
Aparelho telefônico	2	Template 1: F, 30_45, doutorado, Belém, PA, 83669 M, 18_29, null, null, null, 53977
Arame	2	Template 1: F, 46_65, superior_incompleto, Águas de Lindóia, SP, 53430 M, 18_29, superior_incompleto, São Paulo, SP, 134959
Armadura do século XV	2	Template 1: F, 46_65, superior_incompleto, Águas de Lindóia, SP, 124882 M, 18_29, superior_incompleto, RA III Taguatinga, DF, 69583
Aro de bicicleta	2	Template 1: F, 30_45, doutorado, São Carlos, SP, 54576 F, 46_65, superior_incompleto, Águas de Lindóia, SP, 53426

Avião	2	Template 1: F, 18_29, 2_completo, Ribeirão Preto, SP, 53618 F, 46_65, superior_incompleto, Águas de Lindóia, SP, 53303
Banco	2	Template 1: M, 18_29, superior_incompleto, Rio de Janeiro, RJ, 84025 F, 18_29, superior_completo, Três Rios, RJ, 199104
Banheiro	2	Template 1: M, 18_29, superior_completo, Ribeirão Pires, SP, 66374 M, 30_45, latu_senso, RA XXII Sudoeste/Octogonal, DF, 262652
Bife	2	Template 1: M, 13_17, superior_completo, Pomerode, SC, 79684 F, 18_29, 2_completo, Ribeirão Preto, SP, 53638
Brilho	2	Template 1: M, 18_29, Mestrado, São Carlos, SP, 182339 M, 18_29, superior_incompleto, São José do Rio Preto, SP, 175642
Bússula	2	Template 1: M, 13_17, latu_senso, Campinas, SP, 54217 F, 46_65, superior_incompleto, Águas de Lindóia, SP, 122768
Caixa registradora	2	Template 1: M, 18_29, superior_incompleto, Vitória, ES, 68430 F, 46_65, superior_incompleto, Águas de Lindóia, SP, 53469
Caldeira	2	Template 1: M, 30_45, doutorado, Bauru, SP, 274238 F, 46_65, superior_incompleto, Águas de Lindóia, SP, 124799
Câmera de ar	2	Template 1: M, 13_17, 2_incompleto, São Vicente, SP, 82156 M, 18_29, superior_incompleto, São Paulo, SP, 134836
Celular	2	Template 1: M, 13_17, 2_completo, LONDRINA, PR, 67662 F, 46_65, superior_incompleto, Águas de Lindóia, SP, 133157
Céu nublado	2	Template 3: [REDACTED], F, 13_17, 2_incompleto, Ribeirão Pires, SP, 77688 [REDACTED], F, 13_17, 2_incompleto, Ribeirão Pires, SP, 77688
Chifre	2	Template 1: F, 46_65, superior_incompleto, Águas de Lindóia, SP, 129278 F, 30_45, doutorado, São Carlos, SP, 53180
Cidade	2	Template 3: [REDACTED], M, 18_29, mestrado, São Carlos, SP, 71825 [REDACTED], M, 18_29, superior_incompleto, São Paulo, SP, 74873
Curral	2	Template 1: M, 18_29, superior_incompleto, São Paulo, SP, 246894 F, 46_65, superior_incompleto, Águas de Lindóia, SP, 53279
Detetive	2	Template 1:

		M, 18_29, superior_incompleto, Passos, MG, 266907 M, 66, 2_completo, São Paulo, SP, 269451
Disco de vinil	2	Template 1: F, 18_29, superior_incompleto, Campinas, SP, 112712 M, 18_29, 2_completo, Santa Isabel, SP, 257919
DVD	2	Template 1: M, 66, 2_completo, São Paulo, SP, 271776 F, 46_65, superior_incompleto, Águas de Lindóia, SP, 124802
Edifício comercial	2	Template 1: F, 46_65, superior_incompleto, Águas de Lindóia, SP, 53223 M, 18_29, superior_completo, São Paulo, SP, 261743
Eletrodoméstico	2	Template 1: F, 46_65, superior_incompleto, Águas de Lindóia, SP, 122758 M, 66, 2_completo, São Paulo, SP, 272325
Engrenagem	2	Template 1: M, 18_29, superior_incompleto, São Paulo, SP, 134624 F, 18_29, superior_incompleto, São Bernardo do Campo, SP, 106427
Escada	2	Template 1: F, 18_29, superior_incompleto, Rio de Janeiro, RJ, 67983 F, 46_65, superior_incompleto, Águas de Lindóia, SP, 53473
Espelho	2	Template 1: M, 18_29, superior_incompleto, Santa Maria, RS, 65464 F, 18_29, 2_completo, Araçatuba, SP, 132676
Estacionamento	2	Template 1: F, 46_65, superior_incompleto, Águas de Lindóia, SP, 128655 M, 18_29, superior_completo, Americana, SP, 53961
Esteira rolante	2	Template 1: M, 18_29, 2_completo, Florianópolis, SC, 69963 M, 18_29, superior_incompleto, Rio de Janeiro, RJ, 84023
Estribo	2	Template 1: M, 66, 2_completo, São Paulo, SP, 247065 M, 18_29, superior_completo, Três LagoasMS, 110608
Fechadura	2	Template 1: M, 18_29, superior_incompleto, São Paulo, SP, 135522 F, 46_65, superior_incompleto, Águas de Lindóia, SP, 123230
Galpão	2	Template 1: M, 18_29, superior_incompleto, São Paulo, SP, 135197 F, 46_65, superior_incompleto, Águas de Lindóia, SP, 124864
Garfo	2	Template 1: F, 46_65, superior_incompleto, Águas de Lindóia, SP, 124871 F, 18_29, superior_completo, Coroados, SP, 54022
Impressora	2	Template 1: F, 46_65, superior_incompleto, Águas de Lindóia, SP, 122752 F, 30_45, doutorado, São Carlos, SP, 53927
Inseticida	2	Template 1: Sem perfil, 55040

		M, 18_29, superior_incompleto, Rio de Janeiro, RJ, 61751
Lâmina	2	Template 1: M, 18_29, superior_incompleto, São Paulo, SP, 135071 F, 18_29, superior_incompleto, São Bernardo do Campo, SP, 89208
Lamparina	2	Template 1: F, 46_65, superior_incompleto, Águas de Lindóia, SP, 126647 M, 18_29, superior_incompleto, São Paulo, SP, 135217
Larva de mosquito da dengue	2	Template 1: M, 18_29, 2_completo, São Carlos, SP, 262927 M, 18_29, superior_incompleto, Passos, MG, 266923
Livro	2	Template 1: M, 18_29, superior_incompleto, São Paulo, SP, 134997 M, 18_29, 2_completo, São José dos Campos, SP, 63887
Lixo	2	Template 1: F, 30_45, doutorado, São Carlos, SP, 53022 M, 66, 2_completo, São Paulo, SP, 266412
Locomotiva	2	Template 1: F, 30_45, doutorado, São Paulo, SP, 56101 F, 18_29, superior_incompleto, Santa Bárbara d'Oeste, SP, 264061
Louça	2	Template 1: F, 46_65, superior_incompleto, Águas de Lindóia, SP, 123263 M, 18_29, superior_incompleto, Guanambi, BA, 86818
Moletom	2	Template 1: M, 66, 2_completo, São Paulo, SP, 273794 F, 46_65, 2_completo, São Carlos, SP, 264554
Mouse	2	Template 1: M, 30_45, superior_completo, São Caetano do Sul, SP, 111265 M, 18_29, superior_incompleto, São Paulo, SP, 135365
Muro	2	Template 1: F, 18_29, superior_incompleto, Campinas, SP, 112711 Template 3: █, F, 46_65, superior_incompleto, Águas de Lindóia, SP, 54486
Navio	2	Template 1: M, 18_29, superior_incompleto, Três de Maio, RS, 55368 M, 30_45, latu_senso, Águas de São Pedro, SP, 111109
Neve	2	Template 1: F, 30_45, superior_incompleto, Salvador, BA, 81031 M, 66, 2_completo, São Paulo, SP, 270518
Notebook	2	Template 1: M, 13_17, latu_senso, Campinas, SP, 54256 M, 30_45, latu_senso, Curitiba, PR, 62819
Nuvem	2	Nuvem (Template 3): █, M, 30_45, doutorado, Rio de Janeiro, RJ, 81470 de chuva (Template 3): █, M, 30_45, superior_incompleto, Mogi Mirim, SP, 64707

Ouriço	2	Template 1: F, 46_65, superior_incompleto, Águas de Lindóia, SP, 130224 F, 46_65, superior_incompleto, Águas de Lindóia, SP, 53803
Pandeiro	2	Template 1: Sem perfil, 76206 M, 18_29, superior_incompleto, São Carlos, SP, 175136
Pára lama	2	Template 1: F, 13_17, 2_incompleto, Ribeirão Pires, SP, 77692 F, 30_45, superior_incompleto, Araçatuba, SP, 54024
Patins	2	Template 1: M, 18_29, 2_completo, Chapecó, SC, 174496 F, null, null, null, null, 97153
Pedal	2	Template 1: M, 30_45, superior_completo, Goiânia, GO, 68029 F, 46_65, superior_incompleto, Águas de Lindóia, SP, 53367
Peso	2	Template 1: F, 46_65, superior_incompleto, Águas de Lindóia, SP, 53276 F, 46_65, superior_incompleto, Águas de Lindóia, SP, 53237
Pista de asfalto	2	Template 1: F, null, superior_completo, Socorro, SP, 58001 F, 18_29, superior_completo, Três Rios, RJ, 199151
Pneu	2	Template 3: ■, M, 18_29, superior_completo, Belém, PA, 81283 ■, M, 18_29, superior_completo, Curitiba, PR, 83319
Programa	2	Template 1: M, 13_17, latu_senso, Campinas, SP, 54276 M, 18_29, superior_incompleto, São Paulo, SP, 97903
Quadra	2	Template 1: M, 18_29, latu_senso, Ribeirão Pires, SP, 65952 F, 18_29, 2_completo, Socorro, SP, 72551
Raio	2	Template 1: F, 46_65, superior_incompleto, Águas de Lindóia, SP, 124772 F, 46_65, superior_incompleto, Águas de Lindóia, SP, 126109
Sala de raio-X	2	Template 1: M, 18_29, superior_completo, Rio de Janeiro, RJ, 60619 F, 30_45, doutorado, São Carlos, SP, 93573
Sombra	2	Template 1: M, 18_29, superior_completo, São Carlos, SP, 60192 F, 30_45, doutorado, São Carlos, SP, 93610
Submarino	2	Template 1: F, 18_29, superior_incompleto, Indaiatuba, SP, 137568 F, 46_65, superior_incompleto, Águas de Lindóia, SP, 53521
Televisão	2	Template 1: M, 18_29, superior_completo, Americana, SP, 53876 M, 18_29, Mestrado, Águas de Lindóia, SP, 53049

Telhado	2	Template 1: M, 18_29, 2_completo, São Carlos, SP, 53891 M, 18_29, superior_incompleto, São Paulo, SP, 59694
Tesoura	2	Template 1: M, 18_29, 2_completo, São José dos Campos, SP, 63888 F, 18_29, 2_completo, null, DF, 115518
Torre de canhão	2	Template 1: F, 46_65, superior_incompleto, Águas de Lindóia, SP, 133113 M, 18_29, superior_incompleto, São Paulo, SP, 134595
Transformador	2	Template 1: F, 18_29, latu_senso, Belo Horizonte, MG, 254421 M, 30_45, 2_completo, RA I Brasília, DF, 60341
Trânsito intenso	2	Template 1: M, 18_29, 2_completo, Belo horizonte, MG, 66610 M, 18_29, Mestrado, Campinas, SP, 111418
Trinco	2	Template 1: M, 66, 2_completo, São Paulo, SP, 209259 F, 30_45, Mestrado, São Paulo, SP, 259419
Tubarão tigre	2	Template 1: M, 66, 2_completo, São Paulo, SP, 226996 M, 18_29, superior_incompleto, São Paulo, SP, 135480
Ventilador	2	Template 1: M, 18_29, superior_incompleto, Sorocaba, SP, 69399 F, 46_65, superior_incompleto, Águas de Lindóia, SP, 115213
Acessório	1	Template 1: F, 18_29, Mestrado, São Carlos, SP, 53142
Anel	1	Template 1: M, 66, 2_completo, São Paulo, SP, 269419
Aparelho de fax	1	Template 1: M, 46_65, 2_incompleto, São Paulo, SP, 253717
Apartamento	1	Template 1: M, 66, 2_completo, São Paulo, SP, 267233
Aquecedor portátil	1	Template 1: F, 46_65, superior_incompleto, Águas de Lindóia, SP, 126100
Ar condicionado	1	Template 1: M, 66, 2_completo, São Paulo, SP, 273757
Areia	1	Template 1: F, 18_29, superior_completo, Poços de Caldas, MG, 193070
Arma	1	Template 1: M, 18_29, 2_completo, Pouso Alegre, MG, 56059
Armário	1	Template 3: █, M, 18_29, 2º grau, São Paulo, SP, 54596
Arquibancada	1	Template 1: M, 18_29, superior_completo, Florianópolis, SC, 61676
Arquivo	1	Template 1: M, 66, 2_completo, São Paulo, SP, 230401

Azeitona	1	Template 3: █, M, 66, 2_completo, São Paulo, SP, 83304
Baixela	1	Template 1: M, 18_29, superior_completo, São Paulo, SP, 271019
Banda de música	1	Template 1: F, 18_29, superior_incompleto, São José dos Quatro Marcos, MT, 266586
Banheira	1	Template 1: M, 18_29, 2_incompleto, Rio de Janeiro, RJ, 55031
Bar	1	Template 1: M, 18_29, 2º grau, São Paulo, SP, 89732
Bicicleta	1	Template 3: █, M, 18_29, 2_completo, Pouso Alegre, MG, 63402
Bosque	1	Template 3: █, F, null, superior_completo, Socorro, SP, 71783
Botijão de gás	1	Template 1: M, 13_17, latu_senso, Campinas, SP, 54447
Brinco	1	Template 1: M, 30_45, superior_completo, São Paulo, SP, 96947
Brinquedo	1	Template 1: M, 18_29, superior_incompleto, RA III Taguatinga, DF, 69451
Cabritos	1	Template 1: M, 13_17, latu_senso, Campinas, SP, 54235
Caderno	1	Template 3: █, F, null, superior_completo, Socorro, SP, 71770
Caixa de ferramentas	1	Template 1: F, 30_45, superior_completo, São Paulo, SP, 81032
Calça de flanela	1	Template 3: █, M, 18_29, superior_incompleto, Curitiba, PR, 69644
Cama desarrumada	1	Template 1: M, 18_29, 2_completo, Pouso Alegre, MG, 62634
Câmera digital	1	Template 1: F, 46_65, superior_incompleto, Águas de Lindóia, SP, 126106
Cano	1	Template 1: F, 46_65, superior_incompleto, Águas de Lindóia, SP, 53386
Casa comercial	1	Template 1: M, 18_29, superior_incompleto, São Paulo, SP, 134292
Caviar	1	Template 1: M, 18_29, 2_completo, Ribeirão Preto, SP, 60209
Cerca	1	Template 1: F, 46_65, superior_incompleto, Águas de Lindóia, SP, 55566
Chaleira	1	Template 1: F, 18_29, superior_incompleto, São Paulo, SP, 81880
Chaminé	1	Template 1: M, 18_29, superior_completo, Belém, PA, 81268
Chip	1	Template 1:

		F, 46_65, superior_incompleto, Águas de Lindóia, SP, 53278
Chocomilk	1	Template 3: █, M, 18_29, superior_incompleto, Sorocaba, SP, 75093
Chumbo	1	Template 3: █, M, 18_29, superior_completo, Ribeirão Preto, SP, 59923
Ciclista	1	Template 1: M, 18_29, superior_completo, São Paulo, SP, 106289
Coador de macarrão	1	Template 1: M, 18_29, superior_incompleto, Araraquara, SP, 201965
Condicionador	1	Template 1: M, 13_17, latu_senso, Campinas, SP, 54275
Corredor	1	Template 1: M, 30_45, latu_senso, Campo Grande, MS, 75435
Correia de bicicleta	1	Template 1: F, 46_65, superior_incompleto, Águas de Lindóia, SP, 53380
Departamento	1	Template 1: M, 18_29, superior_incompleto, São Paulo, SP, 134613
Dia nublado	1	Template 3: █, F, 18_29, superior_incompleto, São Bernardo do Campo, SP, 89289
Display	1	Template 1: M, 18_29, 2_completo, Florianópolis, SC, 96991
Disquete	1	Template 1: F, 46_65, superior_incompleto, Águas de Lindóia, SP, 53327
Elevador	1	Template 1: M, 18_29, Mestrado, São Carlos, SP, 72109
Espada	1	Template 1: M, 18_29, superior_incompleto, Ribeirão Preto, SP, 112827
Espátula	1	Template 1: F, 46_65, superior_incompleto, Águas de Lindóia, SP, 53287
Espeto	1	Template 1: F, 46_65, superior_incompleto, Águas de Lindóia, SP, 126096
Espremedor	1	Template 1: M, 18_29, superior_incompleto, Campinas, SP, 199993
Esqueleto	1	Template 1: M, 13_17, Superior, São Paulo, SP, 96430
Estetoscópio	1	Template 1: M, 18_29, superior_incompleto, São Paulo, SP, 135418
Flor	1	Template 3: █, M, 18_29, superior_incompleto, Ponta Grossa, PR, 63626
Floresta	1	Template 3: █, M, 18_29, superior_incompleto, Guanambi, BA, 86842
Gancho	1	Template 1: M, 18_29, superior_completo, Americana, SP, 53864
Grampo	1	Template 1:

		M, 66, 2_completo, São Paulo, SP, 266245
Imposto de renda	1	Template 1: M, 30_45, Mestrado, São Carlos, SP, 246713
Indústria	1	Template 1: M, 30_45, latu_senso, RA XXII Sudoeste/Octogonal, DF, 262654
Janela	1	Template 1: M, 18_29, superior_incompleto, PassosMG, 214693
Jaula	1	Template 1: M, 30_45, superior_completo, São Caetano do Sul, SP, 111314
Jóia	1	Template 1: F, 18_29, superior_incompleto, Santa Bárbara dOeste, SP, 270863
Lagarto	1	Template 3: █, M, 18_29, 2_completo, Londrina, PR, 84199
Lan-house	1	Template 1: M, 13_17, latu_senso, Campinas, SP, 54156
Lapiseira	1	Template 1: F, 46_65, superior_incompleto, Águas de Lindóia, SP, 105030
Lata	1	Template 1: M, 18_29, 2_completo, São Carlos, SP, 77419
Leiteira	1	Template 1: M, 13_17, 2_incompleto, São Vicente, SP, 87876
Lençol	1	Template 1: M, 18_29, superior_incompleto, São Paulo, SP, 134307
Lustre	1	Template 1: F, 46_65, superior_incompleto, Águas de Lindóia, SP, 53491
Mala	1	Template 1: F, 46_65, superior_incompleto, Águas de Lindóia, SP, 53233
Máquina de café expresso	1	Template 1: F, 18_29, superior_incompleto, Belo HorizonteMG, 200992
Máquina de escrever	1	Template 1: M, 18_29, superior_incompleto, São Paulo, SP, 134243
Meia	1	Template 1: M, 30_45, superior_completo, São Paulo, SP, 120877
Metrô	1	Template 1: M, 18_29, superior_incompleto, São Paulo, SP, 134572
Mochila	1	Template 1: M, 18_29, superior_incompleto, Guanambi, BA, 86645
Moeda	1	Template 1: M, 66, 2_completo, São Paulo, SP, 221374
Mola	1	Template 1: F, 18_29, superior_incompleto, Santa Bárbara dOeste, SP, 270843
Motor	1	Template 1: M, 30_45, latu_senso, RA XXII Sudoeste/Octogonal, DF, 262570
Multímetro	1	Template 1: M, 18_29, 2º grau, São Paulo, SP, 54078

Museu	1	Template 1: F, 30_45, superior_completo, Adamantina, SP, 71294
Navalha	1	Template 1: M, 18_29, superior_completo, Três Lagoas, MS, 110577
Nave espacial	1	Template 1: F, 46_65, superior_incompleto, Águas de Lindóia, SP, 122701
Objeto velho	1	Template 1: M, 18_29, superior_incompleto, Passos, MG, 266889
Operário	1	Template 1: M, 18_29, Mestrado, Clementina, SP, 57325
Orador	1	Template 1: M, 18_29, superior_incompleto, São Paulo, SP, 135233
Pára raio	1	Template 1: F, 18_29, superior_incompleto, Santa Bárbara dOeste, SP, 275718
Parede	1	Template 3: █, M, 18_29, superior_incompleto, Cascavel, PR, 73740
Patrimônio	1	Template 1: M, 18_29, Superior, São Paulo, SP, 111071
Peça de bicicleta	1	Template 1: M, 18_29, superior_incompleto, São Paulo, SP, 113915
Peça de computador	1	Template 1: M, 18_29, superior_incompleto, Cascavel, PR, 90926
Peixe cozido	1	Template 1: M, 18_29, superior_incompleto, São Carlos, SP, 259081
Peixe fresco	1	Template 1: F, 46_65, superior_incompleto, Águas de Lindóia, SP, 121956
Peixe morto	1	Template 1: F, 46_65, superior_incompleto, Águas de Lindóia, SP, 55564
Pena	1	Template 1: F, 46_65, superior_incompleto, Águas de Lindóia, SP, 123273
Persiana	1	Template 1: F, 18_29, 2_completo, São José do Rio Pardo, SP, 53581
Pia	1	Template 1: M, 30_45, Mestrado, Ribeirão Preto, SP, 54965
Piso	1	Template 1: M, 18_29, superior_incompleto, Cascavel, PR, 276113
Placa mãe	1	Template 1: M, 13_17, latu_senso, Campinas, SP, 75843
Prego	1	Template 1: M, 18_29, Mestrado, Águas de Lindóia, SP, 53140
Procuração	1	Template 1: M, 18_29, superior_incompleto, Cascavel, PR, 276189
Produto industrializado	1	Template 1: M, 18_29, superior_completo, São Carlos, SP, 262717
Projektor	1	Template 1:

		M, 18_29, superior_completo, Sertãozinho, SP, 96717
Pulga	1	Template 1: M, 18_29, 2_completo, Ribeirão Preto, SP, 60250
Quadro negro	1	Template 3: █, M, 13_17, latu_senso, Campinas, SP, 54427
Rampa	1	Template 1: F, 46_65, doutorado, São Paulo, SP, 262184
Regulador de voltagem	1	Template 1: M, 18_29, superior_incompleto, Campina Grande, PB, 72100
Relógio	1	Template 1: M, 18_29, superior_incompleto, São Paulo, SP, 135174
Rodovias	1	Template 1: F, 46_65, superior_incompleto, Águas de Lindóia, SP, 128694
Roleta	1	Template 1: F, 46_65, superior_incompleto, Águas de Lindóia, SP, 124868
Scanner	1	Template 1: M, 18_29, Mestrado, Águas de Lindóia, SP, 53136
Stand	1	Template 1: M, 18_29, superior_incompleto, São Paulo, SP, 134877
Tampa	1	Template 1: M, 18_29, superior_incompleto, Passos, MG, 204894
Tanque	1	Template 1: M, 66, 2_completo, São Paulo, SP, 210995
Telefone	1	Template 1: M, 13_17, latu_senso, Campinas, SP, 54265
Trava	1	Template 1: F, 18_29, superior_incompleto, São José dos Quatro Marcos, MT, 265587
Utensílios	1	Template 1: F, 46_65, superior_incompleto, Águas de Lindóia, SP, 53239
Uva	1	Template 3: █, M, 30_45, superior_incompleto, Dois Irmãos, RS, 84947
Vaga na garagem	1	Template 1: F, 30_45, doutorado, São Carlos, SP, 53186
Válvula	1	Template 1: F, 18_29, superior_incompleto, Santa Bárbara dOeste, SP, 268138
Varal	1	Template 1: F, 46_65, superior_incompleto, Águas de Lindóia, SP, 133152
Vídeo-game	1	Template 1: F, 46_65, superior_incompleto, Águas de Lindóia, SP, 126095
Vigilante	1	Template 1: M, 46_65, Mestrado, São Paulo, SP, 68155
Vizinhança	1	Template 1: M, 18_29, superior_incompleto, São Paulo, SP, 95830









Tabela de Objetos

Cor: LARANJA

As frases de senso comum abaixo foram coletadas do Projeto OMCS-Br a partir de vários *Templates*. Para compreender a tabela, entende-se:







- **Template 1:** (objeto) | **me faz lembrar a cor** | (NOME COR)
- **Template 3:** **A cor** | (*imagem cor*) | **lembra um (a)** | (OBJETO)
- **Template 4:** (nome cor) | **me faz lembrar um (a)** | (OBJETO)

As frases de senso comum abaixo foram coletadas do Projeto OMCS-Br e acompanha o perfil da pessoa que entrou com tal frase. O perfil é composto por: sexo, faixa etária, nível de escolaridade, cidade, estado. As partes do perfil que contém a palavra NULL não foram preenchidas pelo usuário durante o cadastro no Site do Projeto OMCS-Br e quando o perfil está como “Sem perfil”, o usuário não cadastrou suas informações durante o cadastramento no site.

<i>Objeto</i>	<i>Qtd</i>	<i>Perfil</i>
Laranja	19	<p>Template 1: F, 18_29, superior_incompleto, São Bernardo do Campo, SP, 89356 M, 18_29, 2_completo, São Carlos, SP, 53078 F, 18_29, Mestrado, São Carlos, SP, 53036 F, 46_65, superior_incompleto, Águas de Lindóia, SP, 121736 M, 13_17, Superior, São Paulo, SP, 54352</p> <p>Template 3:  , M, 13_17, latu_senso, Campinas, SP, 54437  , F, 18_29, superior_completo, RA I Brasília, DF, 55976  , F, 30_45, doutorado, São Paulo, SP, 56168  , M, 18_29, 2_completo, Pouso Alegre, MG, 56995  , M, 13_17, superior_completo, Curitiba, PR, 62266  , M, 13_17, 2_completo, LONDRINA, PR, 67638  , M, 18_29, 2_completo, Andradina, SP, 78444  , M, 13_17, 2_incompleto, São Vicente, SP, 86217</p> <p>Template 4: M, 18_29, mestrado, Sertãozinho, SP, 194275 F, 18_29, superior_completo, Mirassol, SP, 257849 Sem perfil, 256220 F, 18_29, 2_completo, Uberlândia, MG, 253404</p>

		M, 18_29, superior_incompleto, São Paulo, SP, 195243 F, 18_29, superior_incompleto, Três de Maio, RS, 263939
Cenoura	6	Template 1: M, 18_29, superior_incompleto, Araraquara, SP, 68838 F, 18_29, Mestrado, São Carlos, SP, 199473 M, 30_45, superior_completo, São Paulo, SP, 80690 M, 66_2_completo, São Paulo, SP, 218875 F, 46_65, superior_incompleto, Águas de Lindóia, SP, 53389 Template 3: [redacted], M, 30_45, mestrado, Ribeirão Preto, SP, 55367
Abóbora	5	Template 1: M, 18_29, superior_incompleto, São Paulo, SP, 134873 M, 13_17, null, Limeira, SP, 54829 M, 30_45, Mestrado, São Carlos, SP, 246717 Template 3: [redacted], M, 13_17, null, null, null, 57744 [redacted], M, 13_17, latu_senso, Campinas, SP, 75889
Barraca	5	Template 1: M, 18_29, superior_completo, Manaus, AM, 75711 M, 18_29, 2_incompleto, Rio de Janeiro, RJ, 75144 F, 18_29, Mestrado, São Carlos, SP, 72741 M, 18_29, superior_incompleto, Passos, MG, 264415 F, 18_29, Mestrado, São Carlos, SP, 72890
Floricultura	4	Template 1: M, 18_29, 2_completo, São José dos Campos, SP, 262338 Sem perfil, 76198 M, 18_29, superior_incompleto, Cascavel, PR, 64476 M, 13_17, 2_incompleto, Marechal Cândido Rondon, PR, 78197
Mamão	4	Template 1: M, 13_17, 2_incompleto, São Vicente, SP, 87871 F, 18_29, superior_completo, Mirassol, SP, 263382 Sem perfil, 73584 F, null, superior_completo, Socorro, SP, 71766
Suco de laranja	4	Template 4: M, 66_2_completo, São Paulo, SP, 225698 M, 66_2_completo, São Paulo, SP, 272317 M, 30_45, doutorado, Bauru, SP, 263680 M, 18_29, superior_incompleto, São Paulo, SP, 134907
Tangerina	4	Template 1: F, 18_29, superior_completo, Belo Horizonte, MG, 254619 F, 18_29, latu_senso, Belo Horizonte, MG, 254357 F, 30_45, superior_completo, Adamantina, SP, 69648 M, 18_29, superior_incompleto, São Paulo, SP, 135103
Bola de basquete	3	Template 1: M, 30_45, superior_completo, São Paulo, SP, 96959

		M, 18_29, superior_completo, São Paulo, SP, 54365 F, 30_45, superior_incompleto, Araçatuba, SP, 54030
Doce de abóbora	3	Template 1: F, 13_17, 2_incompleto, Araras, SP, 114534 M, 18_29, superior_incompleto, São Paulo, SP, 135002 Template 3: [red square], F, 18_29, mestrado, São Carlos, SP, 72587
Fogueira	3	Template 1: M, 18_29, superior_incompleto, São Paulo, SP, 134630 M, 18_29, superior_incompleto, São Paulo, SP, 129778 M, 18_29, 2_completo, São Bernardo do Campo, SP, 69320
Frutas	3	Template 1: F, 18_29, superior_incompleto, São Bernardo do Campo, SP, 89410 F, 18_29, superior_completo, Poços de Caldas, MG, 195643 F, 18_29, Mestrado, São Carlos, SP, 98068
Moranga	3	Template 1: M, 18_29, superior_incompleto, Cascavel, PR, 275000 F, 30_45, doutorado, São Carlos, SP, 262232 F, 18_29, superior_incompleto, Santa Bárbara dOeste, SP, 262015
Acerola	2	Template 1: M, 18_29, superior_incompleto, São Paulo, SP, 135347 M, 66, 2_completo, São Paulo, SP, 248162
Banheiro	2	Template 1: M, 13_17, latu_senso, Campinas, SP, 54132 Template 3: [tan square], F, 30_45, mestrado, Manaus, AM, 65921
Burro	2	Template 3: [brown square], M, 18_29, superior_incompleto, Rio de Janeiro, RJ, 72208 [orange square], M, 18_29, superior_incompleto, Niterói, RJ, 64303
Caminhonete	2	Template 1: F, 13_17, latu_senso, São Paulo, SP, 277198 F, 13_17, 2_incompleto, Ribeirão Pires, SP, 78485
Cantina	2	Template 1: M, 13_17, null, null, null, 57807 M, 18_29, superior_completo, Adamantina, SP, 78305
Carnê do INSS	2	Template 1: M, 18_29, superior_completo, São Paulo, SP, 261749 M, 30_45, superior_completo, São Paulo, SP, 80708
Cozinha	2	Template 1: F, 18_29, superior_incompleto, Santa Bárbara dOeste, SP, 270877 M, 13_17, 2_incompleto, Rio de Janeiro, RJ, 71030
Lagosta	2	Template 1: M, 18_29, superior_completo, Vargem Grande do Sul, SP, 193703 M, 30_45, superior_completo, São Paulo, SP, 99201

Loja	2	Template 1: M, 18_29, superior_incompleto, São Paulo, SP, 135130 M, null, null, null, null, 99263
Marcador	2	Template 1: M, 18_29, superior_incompleto, São Paulo, SP, 134521 F, 18_29, superior_incompleto, Santa Bárbara dOeste, SP, 275702
Óleo diesel	2	Template 1: M, 18_29, superior_incompleto, Guanambi, BA, 86886 M, 66, 2_completo, São Paulo, SP, 192183
Pele	2	Template 3:  Sem perfil, 55033  , F, 30_45, doutorado, São Paulo, SP, 56273
Poltrona	2	Template 1: F, 46_65, doutorado, São Paulo, SP, 262132 M, 18_29, 2_completoFlorianoópolis, SC, 96878
Relógio de parede	2	Template 1: F, 46_65, superior_incompleto, Águas de Lindóia, SP, 122747 F, 46_65, superior_incompleto, Águas de Lindóia, SP, 124859
Skate	2	Template 1: M, 18_29, superior_incompleto, Americana, SP, 63344 M, 18_29, Mestrado, São Paulo, SP, 277703
Animal	1	Template 3:  , M, 18_29, mestrado, São Carlos, SP, 72024
Areia	1	Template 3:  , M, 18_29, superior_incompleto, Cariacica, ES, 89087
Armário	1	Template 3:  , F, 13_17, 2_incompleto, Ribeirão Pires, SP, 78504
Barco	1	Template 1: F, 46_65, superior_incompleto, Águas de Lindóia, SP, 122789
Barro	1	Template 3:  , F, 18_29, superior_completo, RA I Brasília, DF, 56019
Biblioteca	1	Template 1: M, 18_29, superior_completo, Americana, SP, 53873
Camarão	1	Template 1: F, 18_29, superior_incompleto, Três de Maio, RS, 257547
Campo de futebol	1	Template 3:  , M, 30_45, latu_senso, Curitiba, PR, 62236
Cavalo	1	Template 3:  , M, 18_29, superior_incompleto, São Bernardo do Campo, SP, 60720
Cesta	1	Template 1: M, 18_29, superior_completo, Pelotas, RS, 113035
Chocolate	1	Template 3:

		, M, 18_29, superior_incompleto, Cascavel, PR, 73780
Coco	1	Template 3: , F, 18_29, superior_incompleto, São Paulo, SP, 81976
Cogumelo	1	Template 3: , M, 13_17, latu_senso, Campinas, SP, 75853
Cortina	1	Template 3: , M, 30_45, superior_completo, Bauru, SP, 64019
Couro	1	Template 3: , M, 18_29, 2_incompleto, Rio de Janeiro, RJ, 54986
Criança	1	Template 1: M, 18_29, 2_incompleto, Santo André, SP, 96023
Cueca	1	Template 3: , M, 18_29, superior_incompleto, Curitiba, PR, 84007
Decoração	1	Template 1: F, 46_65, superior_incompleto, Águas de Lindóia, SP, 133140
Deserto	1	Template 3: , M, 18_29, mestrado, São Carlos, SP, 72157
Detento	1	Template 1: M, 18_29Mestrado, Sertãozinho, SP, 126750
Diarréia	1	Template 3: , M, 18_29, superior_incompleto, Campina Grande, PB, 72116
Doce de laranja	1	Template 4: M, 66, 2_completo, São Paulo, SP, 236785
Escarola	1	Template 1: F, null, superior_completo, Socorro, SP, 65233
Espetinho	1	Template 1: F, null, superior_completo, Socorro, SP, 58833
Extintor	1	Template 1: M, 18_29, superior_incompleto, São Paulo, SP, 135531
Farda	1	Template 3: , M, 18_29, M.Sc. em curso, Belo Horizonte, MG, 93061
Flor	1	Template 3: , F, 30_45, superior_incompleto, Salvador, BA, 81053
Fruto do mar	1	Template 1: F, 18_29, superior_completo, Três Rios, RJ, 199093
Garrafa de amarula	1	Template 3: , F, 18_29, mestrado, São Carlos, SP, 72569
Gasolina	1	Template 1: F, 46_65, superior_incompleto, Águas de Lindóia, SP, 107656
Guarda sol	1	Template 1: M, 18_29, superior_incompleto, Ribeirão Preto, SP, 182584
Gôndola	1	Template 1: M, 18_29, 2_incompleto, Santo André, SP, 82311

Guidão	1	Template 1: M, 18_29, superior_incompleto, São Paulo, SP, 135230
Jarra	1	Template 1: M, 66, 2_completo, São Paulo, SP, 126685
Lanche de frango	1	Template 1: M, 30_45, doutorado, Bauru, SP, 113143
Lhama	1	Template 3: [REDACTED], M, 18_29, superior_completo, Ribeirão Pires, SP, 66438
Madeira	1	Template 3: [REDACTED], M, 18_29, superior_incompleto, Guanambi, BA, 63890
Mesa	1	Template 3: [REDACTED], M, 18_29, superior_completo, Manaus, AM, 74477
Mexerica	1	Template 1: M, 30_45, superior_completo, São Paulo, SP, 95561
Mexilhão	1	Template 1: M, 18_29, superior_incompleto, São Paulo, SP, 127191
Novelo de lã	1	Template 3: [REDACTED], F, 30_45, superior_incompleto, Salvador, BA, 81069
Noz	1	Template 3: [REDACTED], M, 30_45, superior_completo, Rio de Janeiro, RJ, 86223
Padaria	1	Template 1: F, 18_29, superior_incompleto, Santa Bárbara dOeste, SP, 122625
Panela quente	1	Template 1: M, 18_29, 2_completoFlorianoópolis, SC, 96973
Pastel	1	Template 3: [REDACTED], F, 46_65, superior_incompleto, Águas de Lindóia, SP, 70377
Pastel de camarão	1	Template 1: F, 18_29, superior_incompleto, Rio de Janeiro, RJ, 67935
Personagem	1	Template 1: M, 18_29, superior_incompleto, São Paulo, SP, 135185
Pêssego	1	Template 3: [REDACTED], F, 18_29, mestrado, São Carlos, SP, 72827
Pilha gasta	1	Template 1: M, 18_29, superior_incompleto, Campinas, SP, 200078
Pizza	1	Template 1: M, 46_65, doutorado, Belo HorizonteMG, 246998
Poça de lama	1	Template 3: [REDACTED], M, 18_29, superior_completo, Queimados, RJ, 58396
Pote	1	Template 1: M, 13_17, 2_completo, Dracena, SP, 78163
Praia	1	Template 3: [REDACTED], M, 18_29, superior_incompleto, Guanambi, BA, 63422
Pudim de laranja	1	Template 4: M, 66, 2_completo, São Paulo, SP, 268389

Quadra de basquete	1	Template 1: M, 18_29, superior_completo, Americana, SP, 53647
Quadra de vôlei	1	Template 1: M, 18_29, superior_incompleto, São Paulo, SP, 134853
Resto de comida	1	Template 1: F, 18_29, latu_senso, Belo HorizonteMG, 254404
Salva-vida	1	Template 1: F, 46_65, superior_incompleto, Águas de Lindóia, SP, 53326
Sereia	1	Template 1: M, 18_29, superior_incompleto, Guanambi, BA, 101242
Sopa	1	Template 1: M, 18_29, superior_incompleto, Araçatuba, SP, 190068
Tabela de basquete	1	Template 1: F, nul, superior_completo, Socorro, SP, 65100
Tamarindo	1	Template 1: M, 18_29, superior_incompleto, São Paulo, SP, 135462
Tapete	1	Template 3: ■, M, 18_29, 2_incompleto, Rio de Janeiro, RJ, 54937
Taxi	1	Template 1: M, 30_45, superior_completo, null, PR, 96494
Taxímetro	1	Template 1: M, 18_29, superior_incompleto, Cascavel, PR, 73698
Telhado	1	Template 1: M, 13_17, 2_incompleto, Pederneiras, SP, 67976
Terra	1	Template 3: ■, M, 18_29, superior_completo, Florianópolis, SC, 78325
Trenzinho	1	Template 1: M, 18_29, superior_incompleto, São Paulo, SP, 135275
Uniforme	1	Template 3: ■, F, 18_29, superior_incompleto, São Paulo, SP, 81867
Vendedor ambulante	1	Template 1: M, 18_29, 2_completoFlorianópolis, SC, 69903
Verruga no nariz	1	Template 1: M, 18_29, superior_incompleto, Guanambi, BA, 88486
Vitamina	1	Template 1: F, 46_65, superior_incompleto, Águas de Lindóia, SP, 128019









Tabela de Objetos







Cor: MARROM





As frases de senso comum abaixo foram coletadas do Projeto OMCS-Br a partir de vários *Templates*. Para compreender a tabela, entende-se:



- **Template 1:** (objeto) | **me faz lembrar a cor** | (NOME COR)
- **Template 3:** **A cor** | (*imagem cor*) | **lembra um (a)** | (OBJETO)
- **Template 4:** (nome cor) | **me faz lembrar um (a)** | (OBJETO)

As frases de senso comum abaixo foram coletadas do Projeto OMCS-Br e acompanha o perfil da pessoa que entrou com tal frase. O perfil é composto por: sexo, faixa etária, nível de escolaridade, cidade, estado. As partes do perfil que contém a palavra NULL não foram preenchidas pelo usuário durante o cadastro no Site do Projeto OMCS-Br e quando o perfil está como “Sem perfil”, o usuário não cadastrou suas informações durante o cadastramento no site.

<i>Objeto</i>	<i>Qtd</i>	<i>Perfil</i>
Terra	11	Template 1: M, 18_29, superior_incompleto, São Paulo, SP, 135141 M, 15_superior, Aguas de lindóias, P, 157764 F, 46_65, superior_incompleto, Águas de Lindóia, SP, 121732 Template 3:  , M, 18_29, 2_completo, Pouso Alegre, MG, 55528  , M, 18_29, superior_incompleto, São Paulo, SP, 59655  , F, 30_45, superior_completo, São Paulo, sp, 62417  , M, 18_29, 2_completo, São José dos Campos, SP, 63945  , M, 13_17, 2_incompleto, Maringá, PR, 76754  , M, 13_17, superior_completo, Pomerode, SC, 79686  , M, 13_17, 1_completo, Niterói, RJ, 82966  , F, 30_45, doutorado, São Carlos, SP, 91667
Cachorro	9	Template 1: M, 18_29, superior_incompleto, Campinas, SP, 199999 M, 30_45, Mestrado, Ribeirão Preto, SP, 55383 F, 18_29, Mestrado, São Carlos, SP, 88689 M, 18_29, superior_incompleto, Belo Horizonte, MG, 89192 M, 18_29, superior_incompleto, São Paulo, SP, 129753 M, 18_29, superior_incompleto, São Paulo, SP, 134445

		<p>null, null, null, null, São Paulo, SP, 78803 M, 66, 2_completo, São Paulo, SP, 227644 M, 18_29, superior_incompleto, Horizontina, RS, 57324</p>
Mesa	9	<p>Template 1: M, 18_29, superior_completoManaus, AM, 74470 M, 18_29, superior_incompleto, Guanambi, BA, 86610 M, 18_29, superior_incompleto, Guanambi, BA, 86567 M, 66, 2_completo, São Paulo, SP, 199632 M, 18_29, superior_incompleto, São Paulo, SP, 59688 F, 46_65, superior_incompleto, Águas de Lindóia, SP, 105043 F, 46_65, superior_incompleto, Águas de Lindóia, SP, 53515 M, 66, 2_completo, São Paulo, SP, 270022 F, 46_65, superior_incompleto, Águas de Lindóia, SP, 53261</p>
Madeira	7	<p>Template 1: M, 30_45, Mestrado, João Pessoa, PB, 69222 M, 66, 2_completo, São Paulo, SP, 209180 Template 3:  , M, 18_29, superior_completo, Ribeirão Preto, SP, 59874  , M, 18_29, superior_incompleto, Cascavel, PR, 63912  , M, 18_29, superior_incompleto, Capinzal, SC, 67432  , M, 18_29, superior_completo, Ribeirão Preto, SP, 69780  , M, 18_29, superior_incompleto, Jundiaí, SP, 66708</p>
Caixa de costura	6	<p>Template 1: M, 30_45, doutorado, Cândido Mota, SP, 62945 F, 18_29, superior_incompleto, São Carlos, SP, 94845 M, 13_17, latu_senso, Campinas, SP, 75838 M, 18_29Mestrado, Bebedouro, SP, 54820 M, 18_29, superior_incompleto, Sorocaba, SP, 69396 M, 30_45, superior_completo, Rio de Janeiro, RJ, 86229</p>
Pinhão	6	<p>Template 1: M, 18_29, superior_incompleto, São Paulo, SP, 97922 M, 30_45MestradoManaus, AM, 169575 F, 18_29, superior_incompleto, Campinas, SP, 112681 F, 18_29, Mestrado, São Carlos, SP, 53168 M, 18_29, 2_completo, Pouso Alegre, MG, 56045 F, 18_29, 2_completo, São Carlos, SP, 123500</p>
Tronco	6	<p>Template 1: M, 66, 2_completo, São Paulo, SP, 213603 Template 3:  , M, 18_29, superior_incompleto, Natal, RN, 90702 </p>

		, M, 30_45, superior_incompleto, Mogi Mirim, SP, 64714  , F, 30_45, doutorado, Belém, PA, 83665  , F, 13_17, Superior, null, null, 67123  , M, 18_29, superior_incompleto, Guanambi, BA, 86877
Animal	5	Template 1: F, 18_29, Mestrado, São Carlos, SP, 53150 F, 30_45, doutorado, São Carlos, SP, 53026 F, 46_65, superior_incompleto, Águas de Lindóia, SP, 53475 M, 13_17, latu_senso, Campinas, SP, 54200 M, 13_17, latu_senso, Campinas, SP, 54426
Armário	5	Template 1: M, 66, 2_completo, São Paulo, SP, 266463 F, 30_45, superior_incompleto, Araçatuba, SP, 54033 F, 46_65, superior_incompleto, Águas de Lindóia, SP, 53346 F, 46_65, superior_incompleto, Águas de Lindóia, SP, 53498 M, 66, 2_completo, São Paulo, SP, 275054
Café	5	Template 1: M, 18_29, latu_senso, Campinas, SP, 198810 M, 18_29, superior_completo, São Paulo, SP, 97066 F, 18_29, superior_incompleto, São José dos Quatro Marcos, MT, 261616 M, 13_17, 2_incompleto, Araras, SP, 114526 M, 18_29, superior_completo, Ribeirão Preto, SP, 61954
Chocolate	5	Template 1: F, 46_65, superior_incompleto, Águas de Lindóia, SP, 125982 F, 46_65, superior_incompleto, Águas de Lindóia, SP, 53253 F, 46_65, 2_completo, São Carlos, SP, 264551 Template 3:  , M, 18_29, superior_completo, Ribeirão Preto, SP, 59723  , F, 30_45, superior_completo, Adamantina, SP, 71206
Coisa antiga	5	Template 1: M, 18_29, superior_completo, Americana, SP, 53958 M, 18_29, superior_completo, Americana, SP, 53962 M, 18_29, superior_incompleto, São Paulo, SP, 74613 F, 18_29, superior_incompleto, São José dos Quatro Marcos, MT, 193308 M, 18_29, superior_incompleto, São Paulo, SP, 134948
Guarda-roupa	5	Template 1: M, 18_29, 2_completo, Florianópolis, SC, 96989 M, 18_29, superior_incompleto, Cascavel, PR, 92477 M, 18_29, superior_completo, Belém, PA, 81271 M, 13_17, latu_senso, Campinas, SP, 54127 Template 3:

		 , M, 18_29, superior_incompleto, Guanambi, BA, 88107
Penteadeira	5	Template 1: M, 18_29, superior_completo, Vargem Grande do Sul, SP, 187747 F, 30_45, superior_incompleto, Araçatuba, SP, 54040 F, 46_65, superior_incompleto, Águas de Lindóia, SP, 53273 F, 46_65, superior_incompleto, Águas de Lindóia, SP, 53390 M, 18_29, superior_incompleto, Campinas, SP, 112498
Sofá	5	Template 1: F, 46_65, superior_incompleto, Águas de Lindóia, SP, 133143 M, 18_29, 2_completo, Santa Isabel, SP, 257928 M, 18_29, superior_incompleto, São Paulo, SP, 97902 M, 18_29, superior_incompleto, Guanambi, BA, 107477 M, 18_29, superior_completo, São Paulo, SP, 96190
Arado	4	Template 1: M, 13_17, latu_senso, Campinas, SP, 54212 M, 18_29, superior_completo, São Carlos, SP, 67825 M, 18_29, superior_incompleto, Jaboticabal, SP, 89711 F, 18_29, superior_incompleto, Três de Maio, RS, 257555
Balcão	4	Template 1: M, 18_29, superior_incompleto, Araraquara, SP, 68825 F, 18_29, superior_completo, Mirassol, SP, 263463 F, 13_17, null, null, null, 99098 F, 30_45, doutorado, São Carlos, SP, 53185
Bicho preguiça	4	Template 1: F, 18_29, doutorado, São Carlos, SP, 97113 M, 18_29, Manaus, AM, 99143 M, 13_17, latu_senso, Campinas, SP, 54193 F, 30_45, doutorado, São Carlos, SP, 262239
Bife a cavalo	4	Template 1: M, 18_29, superior_incompleto, Cascavel, PR, 73737 M, 18_29, superior_incompleto, São Paulo, SP, 123729 F, 30_45, doutorado, São Paulo, SP, 53708 M, 18_29, Mestrado, São Carlos, SP, 71827
Bombom	4	Template 1: F, 30_45, doutorado, São Carlos, SP, 177232 F, 46_65, superior_incompleto, Águas de Lindóia, SP, 180885 M, 18_29, superior_incompleto, São Carlos, SP, 175148 M, 18_29, superior_incompleto, São Carlos, SP, 181021
Cadeira elétrica	4	Template 1: F, 18_29, superior_incompleto, Santa Bárbara dOeste, SP, 122632 M, 18_29, superior_incompleto, Ribeirão Preto, SP, 60245 M, 18_29, superior_completo, Pato Branco, PR, 99942 M, 18_29, superior_incompleto, Vitória de Santo Antão, PE, 83701
Cocô	4	Template 3:  , M, 13_17, 2_incompleto, Rio de Janeiro, RJ, 71036

		<p>■, M, 13_17, 2_incompleto, Afonso Cláudio, ES, 84727</p> <p>■, M, 18_29, superior_incompleto, Jaboticabal, SP, 60016</p> <p>■, M, 18_29, M.Sc. em curso, Belo Horizonte, MG, 93094</p>
Coisa estragada	4	<p>Template 1: M, 66, 2_completo, São Paulo, SP, 266730 F, 18_29, superior_incompleto, São José dos Quatro Marcos, MT, 261621 F, 18_29, superior_incompleto, Belo Horizonte, MG, 200972 M, 13_17, latu_senso, Campinas, SP, 54281</p>
Estante	4	<p>Template 1: M, 30_45, Mestrado, João Pessoa, PB, 69370 M, 13_17, latu_senso, Campinas, SP, 54190 M, 18_29, superior_incompleto, Fortaleza, CE, 62383 M, 30_45, superior_incompleto, Araras, SP, 53194</p>
Javali	4	<p>Template 1: F, 46_65, superior_incompleto, Águas de Lindóia, SP, 126112 F, 30_45, superior_completo, Joinville, SC, 111514 M, 18_29, 2_completoFortaleza, CE, 81921 M, 18_29Mestrado, Clementina, SP, 57331</p>
Livro de código civil	4	<p>Template 1: F, 46_65, doutorado, São Paulo, SP, 262187 M, 18_29, superior_incompleto, Três de Maio, RS, 55389 M, 18_29, superior_completoFlorianópolis, SC, 96012 M, 13_17, 1_completoMauá, SP, 260262</p>
Porteira	4	<p>Template 1: F, 18_29, Mestrado, São Carlos, SP, 72734 F, 46_65, superior_incompleto, Águas de Lindóia, SP, 54483 M, 30_45, superior_completo, Goiânia, GO, 97542 M, 30_45, 2_completo, Goiânia, GO, 63290</p>
Tijolo	4	<p>Template 1: F, 18_29, latu_senso, Belo HorizonteMG, 254381 F, 18_29, superior_incompleto, Campinas, SP, 112682</p> <p>Template 3: ■, M, 18_29, superior_incompleto, Santa Maria, RS, 67396</p> <p>■, F, null, superior_completo, Socorro, SP, 71777</p>
Viola	4	<p>Template 1: M, 18_29, superior_incompleto, São Paulo, SP, 134240 M, 13_17, 2_incompleto, Limeira, SP, 73946 M, 18_29, superior_incompleto, Vitória, ES, 260700 M, 18_29, superior_incompleto, São Paulo, SP, 256236</p>
Amendoim torrado	3	<p>Template 1: M, 66, 2_completo, São Paulo, SP, 200337 F, 46_65, superior_incompleto, Águas de Lindóia, SP, 123259 M, 18_29, superior_incompleto, São Paulo, SP, 121081</p>

Barata	3	Template 1: M, 13_17, latu_senso, Campinas, SP, 54182 M, 18_29, 2_completo, São Miguel Arcanjo, SP, 67729 F, 18_29, superior_completo Mogi das Cruzes, SP, 111822
Barraca de lona	3	Template 1: F, 46_65, superior_incompleto, Águas de Lindóia, SP, 128038 M, 18_29, superior_incompleto, Pelotas, Rs, 60776 F, 46_65, superior_incompleto, Águas de Lindóia, SP, 53227
Bicicleta estragada	3	Template 1: F, 18_29, superior_completo, Poços de Caldas, MG, 172819 M, 18_29, superior_incompleto, Guanambi, BA, 86407 M, 18_29, superior_incompleto, São Paulo, SP, 135220
Boiadeiro	3	Template 1: M, 18_29, superior_completo, Três Lagoas, MS, 110615 F, 18_29, Mestrado, São Carlos, SP, 88683 F, 18_29, superior_incompleto, São Paulo, SP, 96362
Cabideiro	3	Template 1: M, 18_29, superior_completo, Pelotas, RS, 113039 F, 30_45, doutorado, São Paulo, SP, 56609 F, 46_65, superior_incompleto, Águas de Lindóia, SP, 53429
Carne	3	Template 1: F, 18_29, superior_incompleto, São José dos Quatro Marcos, MT, 265715 M, 18_29, superior_incompleto Foz do Iguaçu, PR, 69655 Template 3: [REDACTED], F, 18_29, mestrado, São Carlos, SP, 72729
Decoração rústica	3	Template 1: F, 46_65, superior_incompleto, Águas de Lindóia, SP, 126629 M, 66, 2_completo, São Paulo, SP, 268714 Template 3: [REDACTED], M, 18_29, superior_incompleto, Cascavel, PR, 64068
Dito popular	3	Template 1: M, 30_45, superior_completo, São Paulo, SP, 95493 M, 18_29, superior_incompleto, Cascavel, PR, 276165 F, 18_29, superior_incompleto, São José dos Quatro Marcos, MT, 266530
Espeto	3	Template 1: M, 18_29, superior_incompleto Foz do Iguaçu, PR, 69662 M, 18_29, superior_incompleto, São Paulo, SP, 134568 M, 18_29, superior_incompleto, Guanambi, BA, 86822
Feijão	3	Template 1: F, 46_65, superior_incompleto, Águas de Lindóia, SP, 128562 M, 18_29, superior_incompleto, São Paulo, SP, 134875 M, 18_29 Mestrado, Campinas, SP, 110887
Fralda suja	3	Template 1: F, 18_29, superior_incompleto, São Carlos, SP, 91924 M, 18_29 Mestrado, Sertãozinho, SP, 126744 Template 3:

		, F, 30_45, superior_completo, São Paulo, SP, 81127
Gaveta	3	Template 1: M, 18_29, superior_incompleto, São Bernardo do Campo, SP, 74229 F, 46_65, superior_incompleto, Águas de Lindóia, SP, 83946 M, 18_29Mestrado, Clementina, SP, 84985
Maçã	3	Template 3: , M, 18_29, superior_incompleto, São Carlos, SP, 72588 , M, 18_29, superior_incompleto, Araraquara, SP, 58728 , F, 30_45, superior_completo, Adamantina, SP, 71280
Martelo	3	Template 1: M, 18_29, superior_completo, Ribeirão Pires, SP, 75744 M, 18_29, superior_completo, Queimados, RJ, 58401 M, 30_45, superior_completo, São Paulo, SP, 120867
Mercearia	3	Template 1: M, 18_29, 2_incompleto, Ourinhos, SP, 70667 F, 18_29, superior_incompleto, São Carlos, SP, 128190 F, 18_29, superior_incompleto, São Carlos, SP, 128190
Mouse de chocolate	3	Template 1: M, 66, 2_completo, São Paulo, SP, 251229 F, 18_29, superior_incompleto, São José dos Quatro Marcos, MT, 265707 M, 18_29, superior_incompleto, Campinas, SP, 200046
Panela	3	Template 1: M, 66, 2_completo, São Paulo, SP, 274490 M, 18_29MestradoManaus, AM, 75649 F, 18_29, superior_incompleto, Santa Bárbara dOeste, SP, 275692
Panetone	3	Template 1: F, 18_29, superior_completoFortaleza, CE, 175017 F, 18_29, superior_completo, Rio de Janeiro, RJ, 177575 M, 13_17, 2_incompleto, Limeira, SP, 73949
Porta	3	Template 1: F, 46_65, superior_incompleto, Águas de Lindóia, SP, 125978 M, 13_17, latu_senso, Campinas, SP, 54105 F, 46_65, superior_incompleto, Águas de Lindóia, SP, 53522
Remo	3	Template 1: M, 18_29, superior_incompleto, RA I Brasília, DF, 116675 F, 30_45, superior_completo, Adamantina, SP, 96122 F, 18_29MestradoMaceió, AL, 250826
Roupa	3	Template 1: M, 66, 2_completo, São Paulo, SP, 266386 M, 18_29Mestrado, Clementina, SP, 54640 Template 3: , M, 18_29, superior_completo, São Carlos, SP, 60346
Sapato	3	Template 1:

		F, 18_29, superior_incompleto, Santa Bárbara dOeste, SP, 268091 F, 46_65, superior_incompleto, Águas de Lindóia, SP, 83936 Template 3: ██████, F, 30_45, doutorado, São Paulo, SP, 56171
Sertão	3	Template 1: M, 18_29, superior_incompleto, São Paulo, SP, 255101 F, 13_17, latu_senso, São Paulo, SP, 277188 F, 18_29, superior_completo Mogi das Cruzes, SP, 111801
Trator	3	Template 1: F, 46_65, superior_incompleto, Águas de Lindóia, SP, 53238 M, 18_29, latu_senso, São Paulo, SP, 62273 F, 18_29, superior_completo, Poços de Caldas, MG, 172820
Ventilador de teto	3	Template 1: M, 18_29, superior_completo, Três Lagoas, MS, 106520 F, 46_65, superior_incompleto, Águas de Lindóia, SP, 83940 M, 46_65, Mestrado, São Paulo, SP, 68387
Açúcar mascavo	2	Template 1: M, 18_29, superior_incompleto, Passos, MG, 264418 M, 18_29, superior_incompleto, Passos, MG, 265939
Banco de couro	2	Template 1: M, 18_29, superior_incompleto, Campinas, SP, 200053 F, 18_29, superior_completo, Três Rios, RJ, 199080
Bar	2	Template 1: M, 13_17, latu_senso, Campinas, SP, 54261 M, 18_29, superior_completo, Americana, SP, 53828
Barco	2	Template 1: M, 18_29, 2_completo, São José dos Campos, SP, 262339 M, null, superior_completo, São Paulo, SP, 96839
Bosque	2	Template 1: M, 30_45, superior_completo, Rio de Janeiro, RJ, 86228 Template 3: ██████, F, 13_17, superior, Santos, SP, 56241
Bosta de cavalo	2	Template 1: M, 18_29, 2_completo Florianópolis, SC, 96970 F, 18_29, superior_incompleto, São José dos Quatro Marcos, MT, 265675
Castanha	2	Template 1: F, 46_65, superior_incompleto, Águas de Lindóia, SP, 130244 M, 30_45, latu_senso, RA XXII Sudoeste/Octogonal, DF, 262651
Cavalo	2	Template 1: M, 18_29, 2_completo, São Carlos, SP, 264897 M, 18_29, superior_completo, Vargem Grande do Sul, SP, 187754
Cerveja	2	Template 1: F, 18_29, superior_incompleto, São José dos Quatro Marcos, MT, 266556 M, 18_29, superior_incompleto, São Paulo, SP, 170079
Chão	2	Template 1:

		F, 13_17, 2_incompleto, Ribeirão Pires, SP, 78493 M, 13_17, 2_completo, Joinville, sc, 78830
Coração de galinha	2	Template 1: F, 18_29, Mestrado, São Carlos, SP, 72788 M, 13_17, latu_senso, Campinas, SP, 54236
Croquete	2	Template 1: F, 46_65, superior_incompleto, Águas de Lindóia, SP, 54484 M, 18_29, 2_completo, São Leopoldo, RS, 85182
Doce	2	Template 1: null, superior_incompleto, Ribeirão Preto, SP, 182574 Template 3: [REDACTED], M, 66, 2_completo, São Paulo, SP, 75833
Esgoto	2	Template 1: M, 13_17, latu_senso, Campinas, SP, 54280 M, 18_29, superior_incompleto, Pelotas, RS, 61811
Estábulo	2	Template 1: M, 18_29, superior_incompleto, Guanambi, BA, 58649 M, 18_29, superior_incompleto, Cascavel, PR, 73684
Esterco	2	Template 1: M, 13_17, latu_senso, Campinas, SP, 54094 M, 13_17, latu_senso, Campinas, SP, 54238
Forro	2	Template 1: M, 18_29, 2_completo, Pedro Osório, RS, 61216 M, 18_29, superior_completo, Ribeirão Pires, SP, 66366
Hambúrguer	2	Template 1: M, null, superior_completo, São Paulo, SP, 96841 F, 18_29, 2_completo, Ribeirão Preto, SP, 53612
Janela	2	Template 1: F, 30_45, doutorado, São Carlos, SP, 54575 M, 13_17, superior, São Paulo, SP, 54771
Júri	2	Template 1: F, 18_29, superior_incompleto, Santa Bárbara dOeste, SP, 268147 M, 18_29, superior_incompleto, Guanambi, BA, 89187
Lama	2	Template 1: F, 18_29, superior_incompleto, Belo HorizonteMG, 200941 M, 66, 2_completo, São Paulo, SP, 225705
Laranja	2	Template 1: M, 13_17, latu_senso, Campinas, SP, 54272 Template 3: [REDACTED], M, 18_29, superior_completo, São Carlos, SP, 62281
Lenha	2	Template 1: F, 13_17, 2_incompleto, Ribeirão Pires, SP, 77687 M, 18_29, superior_incompleto, Ribeirão Preto, SP, 182592
Macaco	2	Template 1: M, 30_45, latu_senso, RA XXII Sudoeste/Octogonal, DF, 262610

		F, 46_65, superior_incompleto, Águas de Lindóia, SP, 53332
Minhoca	2	Template 1: M, 18_29, 2_completoFlorianoópolis, SC, 96830 M, 18_29, superior_incompleto, Guanambi, BA, 86789
Morro	2	Template 1: M, 18_29, superior_incompleto, São Paulo, SP, 134359 M, 18_29, superior_incompleto, São Paulo, SP, 135491
Móvel	2	Template 1: F, 46_65, superior_incompleto, Águas de Lindóia, SP, 133122 Template 3: [REDACTED], M, 30_45, mestrado, João Pessoa, PB, 69373
Noz	2	Template 1; M, 18_29, null, null, null, 61397 M, 30_45, superior_completo, Rio de Janeiro, RJ, 86221
Ovo de chocolate	2	Template 1: F, 30_45, doutorado, São Carlos, SP, 177209 M, 18_29, superior_incompleto, Ribeirão Preto, SP, 178898
Pão caseiro	2	Template 1: F, 18_29, superior_completo, Poços de Caldas, MG, 193059 F, 30_45, latu_senso, Rio de Janeiro, RJ, 260236
Parafuso	2	Template 1: M, 18_29, superior_incompleto, Cascavel, PR, 73758 M, 30_45, Mestrado, Ribeirão Preto, SP, 54878
Pente	2	Template 1: F, 46_65, superior_incompleto, Águas de Lindóia, SP, 53305 F, 46_65, superior_incompleto, Águas de Lindóia, SP, 53313
Poltrona	2	Template 1: M, 13_17, latu_senso, Campinas, SP, 75878 M, 18_29, superior_incompleto, PassosMG, 264376
Pônei	2	Template 1: F, 46_65, superior_incompleto, Águas de Lindóia, SP, 128546 M, 18_29, superior_incompleto, São Paulo, SP, 134339
Quadra de bocha	2	Template 1: M, 30_45, doutorado, Bauru, SP, 263681 M, 18_29, superior_incompleto, Birigui, SP, 98235
Quadra de futebol	2	Template 1: M, 18_29, superior_completo, Ribeirão Pires, SP, 75769 M, 18_29, superior_completoManaus, AM, 74452
Quadro antigo	2	Template 1: F, 30_45, superior_incompleto, Araçatuba, SP, 54027 M, 18_29, superior_incompleto, São Paulo, SP, 121079
Quiosque	2	Template 1: F, 46_65, superior_incompleto, Águas de Lindóia, SP, 53356 M, 18_29, superior_completo, São Carlos, SP, 68264
Rabanada	2	Template 1: M, 18_29, superior_incompleto, São Carlos, SP, 181028

		M, 30_45, superior_completoMaringá, PR, 61368
Salão escuro	2	Template 1: M, 18_29, superior_incompleto, Cascavel, PR, 73727 Template 3: █, F, 18_29, superior_completo, RA I Brasília, DF, 56449
Sujeira	2	Template 1: M, 18_29, superior_incompleto, Cascavel, PR, 73723 M, 13_17, 2_incompleto, São Caetano do Sul, SP, 53918
Taboa	2	Template 1: F, 46_65, 2_completo, São Carlos, SP, 264552 M, 18_29, 2_completo, Belo horizonte, MG, 66527
Tatu	2	Template 1: M, 18_29, superior_completo, São Paulo, SP, 54388 F, 18_29, superior_completo, Poços de Caldas, MG, 172828
Todinho	2	Template 1: M, 18_29, Mestrado, São Paulo, SP, 277702 M, 30_45, superior_completo, São Caetano do Sul, SP, 111262
Urso	2	Template 1: M, 18_29, superior_incompleto, Piracicaba, SP, 55910 M, 13_17, 2_completo, LONDRINA, PR, 67669
Vaso	2	Template 1: F, null, superior_completo, Socorro, SP, 65208 Template 3: █, M, 18_29, superior_incompleto, Florianópolis, SC, 71224
Abrigo	1	Template 1: M, 18_29, superior_incompleto, Rio de Janeiro, RJ, 72244
Acarajé	1	Template 1: M, 18_29, superior_incompleto, São Paulo, SP, 134882
Ácaro	1	Template 1: F, 46_65, superior_incompleto, Águas de Lindóia, SP, 124803
Alcatra	1	Template 1: F, 18_29, superior_incompleto, Santa Bárbara dOeste, SP, 268095
Amostras de terra	1	Template 3: █, M, 13_17, 2_incompleto, Goiânia, GO, 60594
Animal doméstico	1	Template 1: M, 18_29, superior_incompleto, Americana, SP, 63251
Animal silvestre	1	Template 1: M, 18_29, 2_completoFlorianópolis, SC, 96869
Antiguidade	1	Template 1: F, 18_29, Mestrado, São Carlos, SP, 53035
Apanhador de café	1	Template 1: M, 18_29, superior_incompleto, Bauru, SP, 114399
Área de serviço	1	Template 1: M, 66, 2_completo, São Paulo, SP, 242773
Arroz escuro	1	Template 1:

		M, 12, 1_incompleto, São Pedro, SP, 98022
Árvore	1	Template 3: █, F, 13_17, 2_incompleto, Ribeirão Pires, SP, 76295
Assado	1	Template 1: M, 18_29, superior_incompleto, São Paulo, SP, 135510
Automóvel	1	Template 3: █, M, 13_17, latu_senso, Campinas, SP, 54441
Azeite	1	Template 3: █, M, 18_29, superior_completo, São Carlos, SP, 60202
Bala	1	Template 3: █, M, 18_29, superior_incompleto, Campinas, SP, 65216
Banheiro	1	Template 1: M, 18_29, 2_completo, Pouso Alegre, MG, 62523
Banquinho	1	Template 1: M, 18_29Mestrado, Bebedouro, SP, 54821
Barra de chocolate	1	Template 3: █, M, 13_17, 2_incompleto, Campinas, SP, 64179
barra de chocolate ao leite	1	Template 4: M, 66, 2_completo, São Paulo, SP, 269444
Barro	1	Template 1: F, null, superior_completo, Socorro, SP, 58098
Bêbado	1	Template 1: F, 18_29, Mestrado, São Carlos, SP, 88684
Biblioteca	1	Template 1: M, 18_29, 2_completoFlorianópolis, SC, 97043
Biscoito	1	Template 1: M, 13_17, latu_senso, Campinas, SP, 54243
Blocos	1	Template 1: M, 30_45, Mestrado, São Paulo, SP, 208927
Bóia fria	1	Template 1: M, 18_29, superior_completo, Vargem Grande do Sul, SP, 193734
Bolacha	1	Template 1: M, 18_29, Mestrado, São Carlos, SP, 261186
Boliche	1	Template 1: F, 46_65, superior_incompleto, Águas de Lindóia, SP, 53802
Bolinho de carne	1	Template 1: M, 66, 2_completo, São Paulo, SP, 123431
Bolo	1	Template 1: F, 18_29, superior_incompleto, Santa Bárbara dOeste, SP, 268159
Brinquedo	1	Template 1: Sem perfil, 255933
Brioche	1	Template 1: M, 18_29, superior_completo, São Paulo, SP, 261672
Burro	1	Template 3:

		, M, 18_29, mestrado, São Carlos, SP, 71830
Caixão	1	Template 1: M, 18_29, superior_incompleto, São Paulo, SP, 134895
Cama velha	1	Template 1: M, 18_29, superior_incompleto, São Paulo, SP, 134621
Camelo	1	Template 1: F, 30_45Mestrado, Araçatuba, SP, 172552
Campo arado	1	Template 1: M, 18_29, superior_completo, Três LagoasMS, 110609
Caramelo	1	Template 3: , M, 18_29, superior_completo, São Carlos, SP, 60301
Caramujo	1	Template 1: M, 18_29, superior_completo, Vargem Grande do Sul, SP, 187734
Carro	1	Template 3: , M, 18_29, superior_completo, Fortaleza, CE, 70165
Carteira	1	Template 1: M, 18_29, superior_completoFlorianópolis, SC, 77004
Carvão	1	Template 3: , M, 18_29, 2_incompleto, Rio de Janeiro, RJ, 54981
Casarão	1	Template 1: M, 18_29, superior_incompleto, Passos, MG, 269178
Castelo de areia	1	Template 1: M, 18_29, superior_incompleto, São Bernardo do Campo, SP, 74402
Caule	1	Template 1: M, 30_45, superior_completo, São Caetano do Sul, SP, 111266
Cerca	1	Template 1: M, 18_29, superior_incompleto, São Paulo, SP, 127190
Cesta com revistas	1	Template 1: F, 18_29, superior_completo, São José dos Campos, SP, 62127
Cheque	1	Template 1: M, 18_29, superior_incompleto, Birigui, SP, 98234
Chiqueiro	1	Template 1: M, 18_29, superior_completo, São Paulo, SP, 54360
Chuchu	1	Template 3: , M, 18_29, superior_incompleto, foz do iguaçu, pr, 62608
Ciclista	1	Template 1: F, 18_29, 2_completo, Socorro, SP, 72544
Cirurgia	1	Template 3: , M, 18_29, Superior, São Paulo, SP, 56781
Closet	1	Template 1: M, 18_29, superior_incompleto, Rio de Janeiro, RJ, 61747
Cobertor	1	Template 1: M, 18_29, Mestrado, São Paulo, SP, 277543
Cobertura	1	Template 1:

		M, 18_29, superior_completo, Sertãozinho, SP, 96720
Cobra	1	Template 1: M, 30_45, superior_completo, Rio de Janeiro, RJ, 86242
Coco gelado	1	Template 1: Sem perfil , 64770
Colher de pau	1	Template 1: M, 18_29, superior_incompleto, São Paulo, SP, 134956
Colomba pascal	1	Template 1: M, 18_29, superior_incompleto, São Carlos, SP, 175133
Comida gostosa	1	Template 1: F, 18_29, superior_incompleto, Campinas, SP, 112702
Concha	1	Template 1: M, 30_45, superior_completo, São Paulo, SP, 111480
Copo de vinho	1	Template 3:  , M, 18_29, superior_incompleto, Belo Horizonte, MG, 80413
Correia	1	Template 1: M, 30_45, superior_completo, São Paulo, SP, 110700
Coruja	1	Template 1: F, 46_65, superior_incompleto, Águas de Lindóia, SP, 54479
Cotonete	1	Template 1: M, 13_17, 2_incompleto, Afonso Cláudio, ES, 84045
Couro	1	Template 1: M, 18_29, superior_incompleto, Jaboticabal, SP, 60018
Criado mudo	1	Template 1: M, 13_17, latu_senso, Campinas, SP, 54224
Cupim	1	Template 1: M, 18_29, superior_incompleto, Ribeirão Preto, SP, 188591
Dejetos	1	Template 1: M, 18_29, 2_completo, São José dos Campos, SP, 262328
Doce de leite	1	Template 1: null, superior_incompleto, Santa Bárbara dOeste, SP, 122624
Doente	1	Template 1: F, 13_17, 2_completo, canoas, rs, 56908
Drogas	1	Template 1: F, 46_65, superior_incompleto, Águas de Lindóia, SP, 124879
Embrulho	1	Template 1: F, 46_65, superior_incompleto, Águas de Lindóia, SP, 104519
Encalhado	1	Template 1: M, 18_29, superior_incompleto, PassosMG, 264400
Escova	1	Template 1: F, 18_29, superior_incompleto, Três de Maio, RS, 257548
Estrada de terra	1	Template 1: F, 18_29, superior_incompleto, São José dos Quatro Marcos, MT, 266659
Estrada rural	1	Template 1: M, 18_29, 2_completo, São Carlos, SP, 262914

Feijoada	1	Template 1: F, 30_45, doutorado, São Carlos, SP, 117604
Filtro	1	Template 1: M, 30_45, superior_completo, São Paulo, SP, 95563
Formiga	1	Template 1: F, 46_65, superior_incompleto, Águas de Lindóia, SP, 125951
Fruta	1	Template 3: ■, M, 18_29, superior_incompleto, Pelotas, RS, 61808
Funcionário público	1	Template 1: M, 18_29, 2_completo, São Carlos, SP, 86424
Furadeira	1	Template 1: M, 18_29, superior_incompleto, Guanambi, BA, 86829
Galinheiro	1	Template 1: M, 18_29, superior_completo, Três Lagoas, MS, 110567
Garrafa	1	Template 1: M, 18_29, superior_completo, São Paulo, SP, 967902
Garrafa de cerveja	1	Template 1: M, 18_29, superior_incompleto, Passos, MG, 265944
Garrafa de rum	1	Template 1: M, 13_17, latu_senso, Campinas, SP, 54422
Garrafa de vinho	1	Template 3: ■, F, 18_29, superior_incompleto, São Bernardo do Campo, SP, 89413
Germes	1	Template 1: F, 18_29, superior_incompleto, São Paulo, SP, 81875
Goiaba	1	Template 3: ■, M, 18_29, null, null, null, 61359
Gruta	1	Template 1: F, 18_29, superior_incompleto, São Bernardo do Campo, SP, 89302
Guarda	1	Template 1: F, 46_65, superior_incompleto, Águas de Lindóia, SP, 53259
Guarda de trânsito	1	Template 1: M, 46_65, superior_incompleto, Porto Alegre, RS, 60978
Inchada	1	Template 1: F, 18_29, superior_incompleto, São José dos Quatro Marcos, MT, 265697
Lagartixa esmagada	1	Template 1: M, 18_29, superior_incompleto, PassosMG, 204889
Lata velha	1	Template 1: M, 18_29, superior_incompleto, São Paulo, SP, 134945
Lesma	1	Template 1: F, null, null, null, null, 63983
Linha de trem	1	Template 1: M, 18_29, Mestrado, São Carlos, SP, 182349
Lixo	1	Template 1: F, 30_45, doutorado, São Carlos, SP, 936132
Lobo	1	Template 1:

		M, 18_29, superior_incompleto, Jaboticabal, SP, 59995
Lodo	1	Template 1: M, 66, 2_completo, São Paulo, SP, 197727
Loja de arma	1	Template 1: F, 46_65, superior_incompleto, Águas de Lindóia, SP, 128004
Loja de produtos veterinários	1	Template 1: M, 18_29, superior_completo, Taboão da Serra, SP, 96321
Loja de sapatos	1	Template 1: M, 18_29, superior_completo, Taubaté, SP, 122419
Luz queimada	1	Template 1: M, 18_29, superior_completo, Taubaté, SP, 122419
Mala	1	Template 1: Sem perfil , 73586
Mamão	1	Template 3: ■, M, 18_29, superior_completo, Ribeirão Preto, SP, 59958
Mandioca	1	Template 1: F, 18_29, superior_incompleto, São José dos Quatro Marcos, MT, 253339
Maquete	1	Template 1: M, 18_29, superior_completo, Vargem Grande do Sul, SP, 187743
Maquina de fazer café	1	Template 1: M, 18_29, superior_completo, São Paulo, SP, 73074
Maria mole	1	Template 1: M, 46_65, Mestrado, São Paulo, SP, 248823
Meleca	1	Template 1: M, 18_29, superior_incompleto, Araraquara, SP, 68722
Merda	1	Template 3: ■, M, 13_17, superior_incompleto, Santo Ângelo, RS, 76875
Mexerica	1	Template 3: ■, M, 18_29, mestrado, Clementina, SP, 54639
Mico leão dourado	1	Template 1: Sem perfil , 55059
Molusco	1	Template 1: M, 13_17, latu_senso, Campinas, SP, 75850
Mostarda	1	Template 3: ■, M, 18_29, superior_completo, Florianópolis, SC, 90517
Muro	1	Template 1: M, 18_29, superior_completo, Santos, SP, 61086
Música ruim	1	Template 1: F, 18_29, latu_senso, Belo HorizonteMG, 254365
Navio	1	Template 1: F, 46_65, superior_incompleto, Águas de Lindóia, SP, 53224
Óleo para massagear	1	Template 1: M, 18_29, superior_incompleto, Jaú, SP, 205653
Pântano	1	Template 3:

		, M, 18_29, 2_incompleto, Rio de Janeiro, RJ, 55007
Pão de mel	1	Template 1: M, 66, 2_completo, São Paulo, SP, 268525
Pão quente	1	Template 1: F, 18_29, superior_incompleto, São José dos Quatro MarcosMT, 266653
Parede	1	Template 3: , M, 18_29, 2_completo, São Paulo, SP, 61643
Pastel de carne	1	Template 1: M, 30_45, superior_incompleto, Araras, SP, 53193
Pedra	1	Template 3: , M, 18_29, superior_incompleto, RA III Taguatinga, DF, 69601
Pedra	1	Template 1: M, 30_45, superior_incompleto, Dois Irmãos, RS, 61133
Peteca	1	Template 3: , M, 13_17, latu_senso, Campinas, SP, 75852
Pinta	1	Template 1: F, 18_29, superior_completoMogi das Cruzes, SP, 111889
Plantação	1	Template 1: F, null, superior_completo, Socorro, SP, 58851
Porta de madeira	1	Template 3: , M, 18_29, 2_completo, São Carlos, SP, 77473
Prancheta	1	Template 1: M, 18_29, superior_incompleto, Cascavel, PR, 276146
Prateleira	1	Template 1: M, 13_17, latu_senso, Campinas, SP, 54185
Quati	1	Template 1: M, 18_29, superior_completo, Ribeirão Pires, SP, 75767
Quibe frito	1	Template 1: M, 66, 2_completo, São Paulo, SP, 273747
Ração para cachorro	1	Template 1: F, 18_29, superior_incompleto, Santa Bárbara dOeste, SP, 262122
Rasteirinha	1	Template 1: F, 30_45, superior_completo, Adamantina, SP, 185557
Ratinho	1	Template 1: M, 18_29, 2_completoFlorianópolis, SC, 96969
Recipiente com sangue	1	Template 3: , M, 18_29, superior_incompleto, Jaboticabal, SP, 59986
Rosbife	1	Template 1: M, 18_29, superior_incompleto, Cascavel, PR, 276200
Sangue	1	Template 3: , F, null, superior_completo, Socorro, SP, 74884
Sorvete	1	Template 1: M, 18_29, superior_incompleto, Guanambi, BA, 86626
Taco	1	Template 1:

		M, 18_29, superior_completo, Vargem Grande do Sul, SP, 187748
Telefone	1	Template 1: M, 18_29, superior_incompleto, Guanambi, BA, 63473
Telhado	1	Template 1: M, 13_17, 2_completo, Santos, SP, 58855
Toucinho	1	Template 1: F, 18_29, superior_incompleto, Araraquara, SP, 271450
Veado	1	Template 1: M, 30_45, superior_completo, São Paulo, SP, 110924
Velório	1	Template 3: █, M, 18_29, Superior, São Paulo, SP, 56750
Vômito	1	Template 1: F, null, superior_completo, Socorro, SP, 58790
Faqueiro		Template 1: F, 18_29, superior_incompleto, Belo Horizonte, MG, 200936
Fogo		Template 3: █, M, 18_29, superior_incompleto, Cascavel, PR, 77984

Tabela de Objetos

Cor: PRETO

As frases de senso comum abaixo foram coletadas do Projeto OMCS-Br a partir de vários *Templates*. Para compreender a tabela, entende-se:

- **Template 1:** (objeto) | **me faz lembrar a cor** | (NOME COR)
- **Template 3:** **A cor** | (*imagem cor*) | **lembra um (a)** | (OBJETO)
- **Template 4:** (nome cor) | **me faz lembrar um (a)** | (OBJETO)

As frases de senso comum abaixo foram coletadas do Projeto OMCS-Br e acompanha o perfil da pessoa que entrou com tal frase. O perfil é composto por: sexo, faixa etária, nível de escolaridade, cidade, estado. As partes do perfil que contém a palavra NULL não foram preenchidas pelo usuário durante o cadastro no Site do Projeto OMCS-Br e quando o perfil está como “Sem perfil”, o usuário não cadastrou suas informações durante o cadastramento no site.

<i>Objeto</i>	<i>Qtd</i>	<i>Perfil</i>
Pneu	9	Template 1: F, 46_65, superior_incompleto, Águas de Lindóia, SP, 53226 F, 30_45, doutorado, São Carlos, SP, 53925 F, 46_65, superior_incompleto, Águas de Lindóia, SP, 53284 M, 18_29, superior_completoFlorianópolis, SC, 77061 M, 18_29, superior_incompleto, São Paulo, SP, 134436 F, 46_65, superior_incompleto, Águas de Lindóia, SP, 133123 F, 46_65, superior_incompleto, Águas de Lindóia, SP, 128568 M, 18_29, 2_completoFlorianópolis, SC, 97007 M, 13_17, null, null, null, 57519
Graxa	8	Template 1: Sem perfil, 54663 F, 46_65, superior_incompleto, Águas de Lindóia, SP, 191824 M, 18_29, 2º grau, São Paulo, SP, 54585 M, 18_29, superior_incompleto, Guanambi, BA, 88483 M, 18_29, superior_incompleto, São Paulo, SP, 195241 M, 18_29, 2º grau, São Paulo, SP, 112224 M, 18_29, Mestrado, São Carlos, SP, 137667 F, null, superior_completo, Socorro, SP, 74849
Telefone	7	Template 1: M, 18_29, superior_incompleto, Guanambi, BA, 101176 F, 46_65, superior_completo, Piracicaba, SP, 82025 F, 46_65, superior_incompleto, Águas de Lindóia, SP, 55585 M, 18_29, superior_incompleto, , BA, 128706 F, 46_65, superior_incompleto, Águas de Lindóia, SP, 53448 F, 46_65, superior_incompleto, Águas de Lindóia, SP, 53249

		F, 46_65, superior_incompleto, Águas de Lindóia, SP, 53314
Automóvel	6	Template 1: M, 18_29, superior_incompleto, Araçatuba, Sp, 78257 F, 46_65, superior_incompleto, Águas de Lindóia, SP, 124805 F, 46_65, superior_incompleto, Águas de Lindóia, SP, 54482 F, 46_65, superior_incompleto, Águas de Lindóia, SP, 53505 F, 30_45, doutorado, São Carlos, SP, 54574 Sem perfil, 66899
Borracha	6	Template 1: M, 13_17, latu_senso, Campinas, SP, 54283 M, 18_29, superior_incompleto, São Paulo, SP, 134981 M, 18_29, superior_completo, Americana, SP, 53856 M, 66, 2_completo, São Paulo, SP, 196135 F, 46_65, superior_incompleto, Águas de Lindóia, SP, 128030 F, 46_65, superior_incompleto, Águas de Lindóia, SP, 53396
Café	6	Template 1: F, 46_65, superior_incompleto, Águas de Lindóia, SP, 53442 F, 18_29, superior_incompleto, São Bernardo do Campo, SP, 89279 F, 18_29, superior_completo, Maringá, PR, 227565 F, 46_65, superior_incompleto, Águas de Lindóia, SP, 128035 M, 13_17, 1_completo, Niterói, RJ, 83095 M, 18_29, superior_incompleto, São Paulo, SP, 134856
Fita de vídeo	6	Template 1: M, 13_17, latu_senso, Campinas, SP, 54227 M, 18_29, superior_completo, Araçatuba, SP, 198959 M, 13_17, 2_completo, Joinville, sc, 78756 M, 18_29, superior_incompleto, São Paulo, SP, 134623 M, 18_29, superior_incompleto, São Paulo, SP, 135348 F, 30_45, doutorado, São Carlos, SP, 53020
Mosca	6	Template 1: M, 13_17, latu_senso, Campinas, SP, 54170 M, 18_29, superior_incompleto, Cascavel, PR, 73755 M, 13_17, latu_senso, Campinas, SP, 54247 F, 18_29, superior_incompleto, Santa Bárbara dOeste, SP, 122611 M, 18_29, superior_incompleto, São Paulo, SP, 129782 Sem perfil, 73582
Pedaço de bicicleta	6	Template 1: M, 18_29, superior_incompleto, São Carlos, SP, 128639 M, 13_17, 2_incompleto, Rio de Janeiro, RJ, 76914 M, 30_45, superior_completo, São Paulo, SP, 99194 M, 13_17, latu_senso, Campinas, SP, 54135 M, 66, 2_completo, São Paulo, SP, 129262 M, 18_29, superior_incompleto, São Paulo, SP, 135459
Televisão	6	Template 1: F, 30_45, superior_completo, Adamantina, SP, 69650

		F, 18_29, superior_incompleto, Santa Bárbara dOeste, SP, 264302 F, 46_65, superior_incompleto, Águas de Lindóia, SP, 53319 F, 46_65, superior_incompleto, Águas de Lindóia, SP, 133127 M, 66, 2_completo, São Paulo, SP, 197611 F, 13_17, 2_incompleto, Ribeirão Pires, SP, 76296
Advocacia	5	Template 1: M, 18_29, superior_incompleto, Campinas, SP, 112538 M, 13_17, latu_senso, Campinas, SP, 75855 M, 18_29, superior_incompleto, Birigui, SP, 98223 M, 13_17, 2_completo, LONDRINA, PR, 67644 M, 18_29, superior_completoFlorianópolis, SC, 61674
Juiz	5	Template 1: M, 13_17, latu_senso, Campinas, SP, 54406 F, 46_65, superior_incompleto, Águas de Lindóia, SP, 53379 F, 46_65, superior_incompleto, Águas de Lindóia, SP, 53433 M, 18_29, Mestrado, São Carlos, SP, 72039 F, 46_65, superior_incompleto, Águas de Lindóia, SP, 53387
Livro	5	Template 1: M, 66, 2_completo, São Paulo, SP, 209291 F, 46_65, superior_incompleto, Águas de Lindóia, SP, 53452 M, 13_17, latu_senso, Campinas, SP, 54221 M, 13_17, 2_completo, LONDRINA, PR, 67660 M, 66, 2_completo, São Paulo, SP, 242180
Loja de arma	5	Template 1: M, 46_65, doutorado, Rio de Janeiro, RJ, 126296 M, 18_29, superior_completoManaus, AM, 75708 M, 18_29, superior_completo, Americana, SP, 53959 F, 18_29, superior_completo, RA I Brasília, DF, 56352 F, 18_29, 2_completo, Ribeirão Preto, SP, 53615
Ponto central	5	Template 1: M, 18_29, superior_incompleto, Cascavel, PR, 276178 M, 18_29, Mestrado, São Paulo, SP, 277553 F, 18_29, superior_incompleto, São José dos Quatro Marcos, MT, 266559 M, 18_29, superior_completo, Florianópolis, SC, 68171 M, 18_29, 2_completo, Pouso Alegre, MG, 56983
Quadro negro	5	Template 1: F, 18_29, superior_incompleto, São Carlos, SP, 54941 M, 13_17, latu_senso, Campinas, SP, 54197 F, 18_29, 2_completo, São José do Rio Pardo, SP, 53577 F, 46_65, superior_incompleto, Águas de Lindóia, SP, 70380 M, 13_17, latu_senso, Campinas, SP, 54231
Câmara	4	Template 1: M, 66, 2_completo, São Paulo, SP, 271887 F, 46_65, superior_incompleto, Águas de Lindóia, SP, 123247

		M, 30_45, superior_completo, São Paulo, SP, 95562 F, 18_29, superior_incompleto, Três de Maio, RS, 263931
Capacete	4	Template 1: F, 13_17, null, null, null, 99102 M, 13_17, 2_incompleto, São Vicente, SP, 82157 M, 13_17, latu_senso, Campinas, SP, 54138 F, null, superior_completo, Socorro, SP, 58810
Disco	4	Template 1: M, 13_17, 2_incompleto, Rio de Janeiro, RJ, 76920 F, 30_45, doutorado, São Carlos, SP, 170243 M, 66, 2_completo, São Paulo, SP, 267727 F, null, superior_completo, Socorro, SP, 65236
Gato	4	Template 1: M, 30_45, superior_completoMaringá, PR, 61513 F, 46_65, superior_incompleto, Águas de Lindóia, SP, 53805 M, 18_29, 2º grau, São Paulo, SP, 54071 M, 13_17, latu_senso, Campinas, SP, 54199
Macaco para levantar carro	4	Template 1: F, 30_45, doutorado, São Paulo, SP, 53704 M, 18_29, Superior, São Paulo, SP, 56791 F, null, superior_completo, Socorro, SP, 64921 F, 30_45, doutorado, São Carlos, SP, 95315
Notebook	4	Template 1: F, 18_29, superior_completo, Santa Bárbara dOeste, SP, 127743 M, 13_17, latu_senso, Campinas, SP, 54178 F, 46_65, superior_incompleto, Águas de Lindóia, SP, 53315 F, 46_65, superior_incompleto, Águas de Lindóia, SP, 53328
Petróleo	4	Template 1: M, 18_29, superior_incompleto, Araçatuba, SP, 190067 M, 66, 2_completo, São Paulo, SP, 227603 F, 46_65, superior_incompleto, Águas de Lindóia, SP, 133131 M, 18_29, superior_completo, Pelotas, RS, 112937
Piano	4	Template 1: F, 18_29, superior_completo, Santa Bárbara dOeste, SP, 127748 F, null, superior_completo, Socorro, SP, 64926 M, 13_17, latu_senso, Campinas, SP, 54130 F, 46_65, superior_incompleto, Águas de Lindóia, SP, 53393
Pista asfaltada	4	Template 1: F, 46_65, superior_incompleto, Águas de Lindóia, SP, 53445 M, 30_45, superior_completo, Goiânia, GO, 99511 M, 18_29, superior_completo, Americana, SP, 53855 M, 18_29, superior_incompleto, Araraquara, SP, 255770
Roqueiro	4	Template 1: F, 18_29, Mestrado, São Carlos, SP, 199467

		F, 46_65, superior_incompleto, Águas de Lindóia, SP, 113995 M, 18_29, superior_incompleto, São Paulo, SP, 129764 F, 46_65, superior_incompleto, Águas de Lindóia, SP, 122739
Ar condicionado	3	Template 1: M, 18_29, superior_incompleto, Guanambi, BA, 88594 M, 13_17, null, null, null, 57478 F, 18_29, superior_incompleto, São Carlos, SP, 91958
Bomba de encher pneu	3	Template 1: F, 46_65, superior_incompleto, Águas de Lindóia, SP, 53230 M, 18_29, superior_incompleto, Curitiba, PR, 83648 M, 18_29, superior_incompleto, São Paulo, SP, 135107
Corrente de bicicleta	3	Template 1: M, 18_29, Mestrado, Sertãozinho, SP, 194290 M, 18_29, Mestrado, Santo Andre, SP, 65746 M, 18_29, superior_incompleto, Araraquara, SP, 68728
Edifício	3	Template 1: M, 13_17, Superior, São Paulo, SP, 54315 F, 46_65, superior_incompleto, Águas de Lindóia, SP, 125943 F, 46_65, superior_incompleto, Águas de Lindóia, SP, 133128
Escuridão	3	Template 1: M, 13_17, 2_incompletoMaringá, PR, 76756 Template 3: ■ Sem perfil, 55079 ■, M, 18_29, superior_incompleto, São Paulo, SP, 71767
Grampeador	3	Template 1: F, 18_29, superior_incompleto, Três de Maio, RS, 171848 M, 18_29, superior_incompleto, São Paulo, SP, 134962 M, 13_17, latu_senso, Campinas, SP, 54131
Guarda chuva	3	Template 1: M, 66, 2_completo, São Paulo, SP, 270256 F, 18_29, superior_incompleto, Campinas, SP, 112639 M, 18_29, superior_incompleto, São Paulo, SP, 113802
Júri	3	Template 1: null, 18_29, superior_incompleto, São Bernardo do Campo, SP, 74240 M, 13_17, latu_senso, Campinas, SP, 54123 F, 46_65, superior_incompleto, Águas de Lindóia, SP, 121948
Lápis	3	Template 1: F, 46_65, superior_incompleto, Águas de Lindóia, SP, 133151 F, 46_65, doutorado, São Paulo, SP, 262199 M, 13_17, 2_incompleto, Uberlândia, MG, 84087
Livro de Direito Civil	3	Template 1: M, 18_29, superior_incompleto, São Carlos, SP, 265473 F, 18_29, superior_completo, São Carlos, SP, 91743

		M, 18_29, superior_incompleto, Campinas, SP, 200014
Lixo	3	Template 1: M, 66, 2_completo, São Paulo, SP, 204354 M, 18_29, superior_incompleto, Bauru, SP, 114403 F, 46_65, superior_completo, Piracicaba, SP, 82049
Metrô	3	Template 1: M, 66, 2_completo, São Paulo, SP, 218880 F, 46_65, superior_incompleto, Águas de Lindóia, SP, 53447 M, 30_45, superior_completo, São Paulo, SP, 95533
Molho Oriental	3	Template 1: F, 18_29, superior_incompleto, São José dos Quatro Marcos, MT, 266582 M, 30_45, superior_completo, Goiânia, GO, 99512 M, 18_29, superior_incompleto, São Paulo, SP, 134346
Morte	3	Template 1: M, 30_45, doutorado, Bauru, SP, 263657 M, 30_45, superior_completo, São Paulo, SP, 95559 Template 3: ██████, M, 18_29, 2_completo, Pouso Alegre, MG, 57000
Problema	3	Template 1: F, 30_45, doutorado, Belém, PA, 83674 M, 18_29, superior_incompleto, São Paulo, SP, 256235 M, 18_29, superior_completo, São Paulo, SP, 261697
Promotor	3	Template 1: null_17, latu_senso, Campinas, SP, 54134 M, 13_17, Superior, São Paulo, SP, 54294 M, 18_29, superior_completo, Ribeirão Pires, SP, 66406
Rádio	3	Template 1: F, 46_65, superior_incompleto, Águas de Lindóia, SP, 130245 M, 18_29, superior_completo, São Carlos, SP, 70827 M, 30_45, superior_incompleto, Araras, SP, 53208
Saco de lixo	3	Template 1: M, 18_29, Mestrado, São Carlos, SP, 182342 F, 46_65, superior_incompleto, Águas de Lindóia, SP, 133130 F, 46_65, superior_incompleto, Águas de Lindóia, SP, 53255
Sapataria	3	Template 1: M, 13_17, 2_completo, Dracena, SP, 78169 null, 18_29, superior_completo, Ribeirão Pires, SP, 75773 null, 18_29, Mestrado, Sertãozinho, SP, 126742
Skate	3	Template 1: F, 18_29, Mestrado, São Carlos, SP, 72731 M, 13_17, latu_senso, Campinas, SP, 54288 F, 46_65, superior_incompleto, Águas de Lindóia, SP, 115214
Tabuleiro	3	Template 1:

		M, 18_29, 2_completo, São José dos Campos, SP, 262359 M, 66, 2_completo, São Paulo, SP, 245978 M, 18_29, superior_incompleto, São Paulo, SP, 135440
Texto	3	Template 1: F, 18_29, superior_completo, RA I Brasília, DF, 55892 M, 13_17, Superior, São Paulo, SP, 54337 M, 18_29, 2_incompleto, Rio de Janeiro, RJ, 54923
Travessa	3	Template 1: M, 13_17, 2_incompleto, null, SP, 265794 M, 18_29, superior_incompleto, São Paulo, SP, 135112 F, 18_29, superior_completo, São Carlos, SP, 91766
Vaca	3	Template 1: M, 18_29, superior_completo, Araçatuba, SP, 250110 M, 13_17, latu_senso, Campinas, SP, 54152 M, 18_29, superior_incompleto, São Paulo, SP, 135190
Vestimenta	3	Template 1: M, 30_45, superior_completo, Rio de Janeiro, RJ, 86239 M, 18_29, Mestrado, São Carlos, SP, 182352 M, 18_29, superior_incompleto, Ribeirão Preto, SP, 182617
Vídeo game	3	Template 1: F, 18_29, superior_completo, Três Rios, RJ, 199051 F, 46_65, superior_incompleto, Águas de Lindóia, SP, 124788 M, 18_29, 2_completo, São Carlos, SP, 262935
Palestra	3	Template 1: M, 66, 2_completo, São Paulo, SP, 57164 F, 46_65, superior_incompleto, Águas de Lindóia, SP, 124872 M, 18_29, superior_incompleto, São Paulo, SP, 134620
Animal morto	2	Template 1: M, 66, 2_completo, São Paulo, SP, 267239 M, 66, 2_completo, São Paulo, SP, 251606
Arma	2	Template 1: M, 18_29, superior_incompleto, Guanambi, BA, 86616 M, 13_17, 2_incompleto, Rio de Janeiro, RJ, 76934
Assinatura	2	Template 1: M, 18_29, Mestrado, São Carlos, SP, 173590 M, 46_65, Mestrado, São Paulo, SP, 248732
Balcão	2	Template 1: M, 13_17, 2_incompleto, São José, SC, 59217 M, 18_29, superior_incompleto, São Paulo, SP, 135394
Bóia	2	Template 1: M, 30_45, superior_completo, Goiânia, GO, 97537 F, 46_65, superior_incompleto, Águas de Lindóia, SP, 53499
Buraco	2	Template 1: M, 18_29, superior_incompleto, São Paulo, SP, 74908

		M, 18_29, 2_completo, Pouso Alegre, MG, 55529
Buzina	2	Template 1: M, 18_29, superior_incompleto, Cascavel, PR, 63958 M, 13_17, 2_incompleto, Rio de Janeiro, RJ, 76936
Cabos	2	Template 1: F, 18_29, superior_incompleto, São Bernardo do Campo, SP, 89246 M, 13_17, latu_senso, Campinas, SP, 54145
Carimbo	2	Template 1: M, 66, 2_completo, São Paulo, SP, 267206 F, 46_65, superior_incompleto, Águas de Lindóia, SP, 124851
Carrapato	2	Template 1: F, 18_29, latu_senso, Belo Horizonte, MG, 254444 M, 18_29, 2º grau, São Paulo, SP, 112210
Carteira	2	Template 1: M, 18_29, Mestrado, Águas de Lindóia, SP, 53138 F, 46_65, superior_incompleto, Águas de Lindóia, SP, 53423
Carvão	2	Template 1: M, 18_29, superior_incompleto, Cascavel, PR, 65456 F, 18_29, superior_incompleto, São José dos Quatro Marcos, MT, 197203
Chefe	2	Template 1: F, 18_29, superior_incompleto, Três de Maio, RS, 257054 M, 18_29, superior_incompleto, Cachoeira, BA, 59696
Chofer	2	Template 1: F, null, superior_completo, Socorro, SP, 71785 F, 46_65, superior_incompleto, Águas de Lindóia, SP, 53468
Cobra cascavel	2	Template 1: M, 46_65, Mestrado, São Paulo, SP, 248812 M, 30_45, superior_completo, São Paulo, SP, 121432
Computador	2	Template 1: F, 46_65, superior_incompleto, Águas de Lindóia, SP, 126104 F, 46_65, superior_incompleto, Águas de Lindóia, SP, 54493
Congresso	2	Template 1: M, 66, 2_completo, São Paulo, SP, 266402 M, 18_29, superior_incompleto, Passos, MG, 264413
Conta	2	Template 1: M, 18_29, superior_incompleto, Cascavel, PR, 73784 M, 66, 2_completo, São Paulo, SP, 266875
Data show	2	Template 1: M, 13_17, latu_senso, Campinas, SP, 54211 M, 13_17, latu_senso, Campinas, SP, 54255
Desktop	2	Template 1: F, 18_29, superior_incompleto, São Paulo, SP, 257914 M, 18_29, superior_completo, Taubaté, SP, 199794
Farda da Polícia	2	Template 1: M, 66, 2_completo, São Paulo, SP, 273820 M, 18_29, 2_completo, São Carlos, SP, 262940

Fax	2	Template 1: M, 66, 2_completo, São Paulo, SP, 57248 F, null, superior_completo, Socorro, SP, 71904
Feijão	2	Template 1: M, 18_29, superior_incompleto, São Paulo, SP, 135145 M, 18_29, superior_completo, São Paulo, SP, 54369
Fio de cabelo	2	Template 1: M, 18_29, superior_incompleto, Campo Grande, MS, 119386 M, 18_29, superior_incompleto, Birigui, SP, 98206
Fofoqueiro	2	Template 1: F, null, superior_completo, Socorro, SP, 58858 F, 46_65, superior_incompleto, Águas de Lindóia, SP, 53269
Fotografia	2	Template 1: F, 18_29, superior_completo, Três Rios, RJ, 199129 F, 46_65, superior_incompleto, Águas de Lindóia, SP, 124890
Freio	2	Template 1: M, 12, 1_incompleto, São Pedro, SP, 98008 F, 46_65, superior_incompleto, Águas de Lindóia, SP, 53943
Funcionário público	2	Template 1: F, 18_29, superior_incompleto, São Bernardo do Campo, SP, 89288 M, 13_17, 2_completo, Dracena, SP, 78157
Gravador	2	Template 1: M, 18_29, superior_incompleto, Jaboticabal, SP, 89049 M, 18_29, superior_incompleto, Passos, MG, 264426
Juiz ladrão	2	Template 1: F, 30_45, doutorado, São Carlos, SP, 263469 F, 46_65, superior_incompleto, Águas de Lindóia, SP, 121727
Laptop	2	Template 1: M, 30_45, latu_senso, Curitiba, PR, 62779 F, 46_65, superior_incompleto, Águas de Lindóia, SP, 53523
Macumba	2	Template 1: M, 18_29, latu_sensoMogi das Cruzes, SP, 112010 F, 46_65, superior_incompleto, Águas de Lindóia, SP, 128037
Mancha de óleo	2	Template 1: M, 18_29, superior_completo, Ponta Grossa, PR, 61716 F, 46_65, superior_incompleto, Águas de Lindóia, SP, 124797
Máquina de recauchutar	2	Template 1: M, 13_17, superior_completo, Campinas, SP, 75734 M, 18_29, superior_incompleto, São Paulo, SP, 135320
Mordomo	2	Template 1: M, 18_29, superior_incompleto, São Paulo, SP, 121063 M, 13_17, Superior, São Paulo, SP, 54338
Moto	2	Template 1:

		F, 46_65, superior_incompleto, Águas de Lindóia, SP, 53307 F, 46_65, superior_incompleto, Águas de Lindóia, SP, 53365
Motor	2	Template 1: F, 18_29, superior_incompleto, Santa Bárbara dOeste, SP, 122630 F, 46_65, superior_incompleto, Águas de Lindóia, SP, 128543
Navio	2	Template 1: M, 18_29, superior_incompleto, Santo André, SP, 65833 M, 30_45, Mestrado, Ribeirão Preto, SP, 55732
Noite	2	Template 1: M, 18_29, 2_completo, Pouso AlegreMG, 63411 M, 18_29, superior_incompleto, PassosMG, 266857
Objeto	2	Template 1: M, 66, 2_completo, São Paulo, SP, 225726 M, 18_29, superior_incompleto, São Paulo, SP, 135250
Óleo lubrificante	2	Template 1: F, null, null, null, null, 97150 M, 30_45, superior_completo, São Paulo, SP, 111203
Orca	2	Template 1: M, 18_29, superior_completo, São Paulo, SP, 54363 M, 18_29, superior_completo, Vitória, ES, 59458
Ouriço	2	Template 1: M, 18_29, 2_incompleto, Rio de Janeiro, RJ, 54920 M, 13_17, latu_senso, Campinas, SP, 54259
Padre	2	Template 1: F, 18_29, superior_incompleto, Belo HorizonteMG, 200983 F, 46_65, superior_incompleto, Águas de Lindóia, SP, 53347
Papel	2	Template 1: M, 18_29, superior_incompleto, São Paulo, SP, 134343 F, 18_29, superior_incompleto, São Carlos, SP, 128209
Pernilongo	2	Template 1: M, 18_29, superior_incompleto, Indaiatuba, SP, 260903 M, 30_45, superior_completo, São Paulo, SP, 99769
Peso de papel	2	Template 1: M, 18_29, superior_completo, Vargem Grande do Sul, SP, 193745 M, 30_45, Mestrado, Ribeirão Preto, SP, 54915
Pneu de bicicleta	2	Template 1: F, 30_45, doutorado, São Carlos, SP, 53183 F, 46_65, superior_incompleto, Águas de Lindóia, SP, 53357
Pneu furado	2	Template 1: F, 46_65, superior_incompleto, Águas de Lindóia, SP, 53518 M, 13_17, latu_senso, Campinas, SP, 54176
Poltrona	2	Template 1:

		M, 30_45, latu_senso, Curitiba, PR, 62853 M, 18_29, 2_completo, Andradina, SP, 78443
Porta	2	Template 1: M, 13_17, latu_senso, Campinas, SP, 54210 M, 13_17, latu_senso, Campinas, SP, 54416
Refrigerante	2	Template 1: M, 18_29, superior_incompleto, São Paulo, SP, 134241 M, 13_17, latu_senso, Campinas, SP, 54453
Regra	2	Template 1: Sem perfil, 256213 F, 18_29, superior_incompleto, Três de Maio, RS, 257027
Rodas	2	Template 1: M, 18_29, superior_incompleto, Ribeirão Preto, SP, 182591 F, 18_29, superior_completo, Santa Bárbara dOeste, SP, 136190
Secretaria eletrônica	2	Template 1: F, 46_65, superior_incompleto, Águas de Lindóia, SP, 122759 M, 18_29, superior_incompleto, Birigui, SP, 98237
Segurança	2	Template 1: F, 46_65, superior_incompleto, Águas de Lindóia, SP, 55587 M, 13_17, latu_senso, Campinas, SP, 54252
Sobretudo	2	Template 1: F, 18_29, superior_completo Mogi das Cruzes, SP, 111816 M, 18_29, superior_completo, Três Lagoas MS, 110616
Terno	2	Template 1: F, 46_65, superior_incompleto, Águas de Lindóia, SP, 121945 F, 46_65, superior_incompleto, Águas de Lindóia, SP, 54473
Torcida	2	Template 1: M, 46_65, Mestrado, São Paulo, SP, 248839 M, 18_29, superior_incompleto, São Paulo, SP, 135361
Treinador	2	Template 1: F, 30_45, doutorado, São Paulo, SP, 56097 M, 13_17, latu_senso, Campinas, SP, 54169
Vendedor	2	Template 1: F, null, superior_completo, Socorro, SP, 65106 F, 30_45, superior_completo, São Paulo, SP, 81201
Volante	2	Template 1: M, 18_29, 2_incompleto, Guararapes, SP, 190323 F, 18_29, 2_completo, São Carlos, SP, 123502
Abrigo	1	Template 1: M, 18_29, 2_completo, Pouso Alegre, MG, 62627
Alcatra	1	Template 1: M, 18_29, superior_incompleto, Vitória de Santo Antão, PE, 83745
Alto falante	1	Template 1: M, 30_45, superior_completo, São Paulo, SP, 121442

Aluguel	1	Template 1: M, 66, 2_completo, São Paulo, SP, 267481
Aluno fumando escondido	1	Template 1: M, 18_29, superior_incompleto, São Paulo, SP, 135005
Amigo	1	Template 4: M, 66, 2_completo, São Paulo, SP, 269445
Aparelho de som	1	Template 1: M, 13_17, latu_senso, Campinas, SP, 54449
Aparelho telefônico	1	Template 1: F, 46_65, superior_incompleto, Águas de Lindóia, SP, 124867
Asfalto	1	Template 1: M, 18_29, null, null, null, 53975
Baleia	1	Template 1: M, 13_17, latu_senso, Campinas, SP, 54124
Banco	1	Template 1: M, 13_17, null, null, null, 270850
Bandido	1	Template 1: M, 18_29, superior_incompleto, São Paulo, SP, 135030
Barbudo	1	Template 1: M, 18_29, superior_incompleto, São Paulo, SP, 134236
Barraca	1	Template 1: M, 66, 2_completo, São Paulo, SP, 123432
Bíblia	1	Template 1: F, 18_29, Mestrado, São Carlos, SP, 53042
Bicicleta	1	Template 1: M, 18_29, superior_incompleto, Campinas, SP, 112501
Bico	1	Template 1: M, 18_29, superior_incompleto, São Paulo, SP, 135523
Bolas	1	Template 1: M, 18_29, 2_completoFlorianoópolis, SC, 96874
Bolsa	1	Template 1: M, 18_29, superior_completoManaus, AM, 74484
Brinquedo	1	Template 1: M, 13_17, 2_incompleto, Uberlândia, MG, 84120
Cachorro	1	Template 1: F, 13_17, 2_completo, Descalvado, SP, 115711
Calça	1	Template 1: M, 30_45, superior_completo, São Paulo, SP, 99482
Calculadora	1	Template 1: M, 13_17, latu_senso, Campinas, SP, 54099
Cama desarrumada	1	Template 1: F, null, superior_completo, Socorro, SP, 74850
Camareira	1	Template 1: M, 18_29, Mestrado, Clementina, SP, 113237
Câmbio	1	Template 1:

		F, 46_65, superior_incompleto, Águas de Lindóia, SP, 53373
Caminhonete	1	Template 1: M, 13_17, latu_senso, Campinas, SP, 54146
Canhão	1	Template 1: F, 18_29, superior_incompleto, São Bernardo do Campo, SP, 106426
Carrinho de mala	1	Template 1: M, 30_45, superior_incompleto, Araras, SP, 53195
Carta de despedida	1	Template 1: F, 13_17, 2_incompleto, Araraquara, SP, 202787
Chave Philips	1	Template 1: M, 18_29, latu_senso, São Paulo, SP, 62071
Chinelo	1	Template 1: M, 18_29, Mestrado, São Paulo, SP, 277549
Chocolate	1	Template 3: ██████, M, 18_29, superior_incompleto, Guanambi, BA, 87111
Cinema	1	Template 1: F, 46_65, superior_incompleto, Águas de Lindóia, SP, 53331
Cinto	1	Template 1: M, 18_29, null, null, null, 61388
Cinto de segurança	1	Template 1: M, 18_29, superior_completoMaringá, PR, 78459
Coisa de escritório	1	Template 1: M, 13_17, latu_senso, Campinas, SP, 54120
Controle	1	Template 1: F, null, superior_completo, Socorro, SP, 89479
Corno	1	Template 1: M, 18_29, superior_incompleto, PassosMG, 204885
Cortina de palco	1	Template 1: M, 18_29, 2º grau, São Paulo, SP, 54626
Coturno	1	Template 1: M, 18_29, superior_completo, Taubaté, SP, 122418
Delegado	1	Template 1: M, 18_29, superior_incompleto, Guanambi, BA, 86872
DJ	1	Template 1: F, 18_29, superior_incompleto, São Carlos, SP, 128183
Enciclopédia	1	Template 1: M, 18_29, 2_completo, Ribeirão Preto, SP, 60246
Equipamento de musculação	1	Template 1: F, 18_29, superior_incompleto, São José dos Quatro Marcos, MT, 266543
Escova	1	Template 1: M, 18_29, superior_completo, Araçatuba, SP, 198965
Espinho	1	Template 1: F, 46_65, superior_incompleto, Águas de Lindóia, SP, 124892
Estatuto	1	Template 1: M, 46_65, Mestrado, São Paulo, SP, 248855

Estepe	1	Template 1: M, 18_29, Mestrado, São Paulo, SP, 277686
Filme	1	Template 1: M, 18_29, superior_incompleto, Guanambi, BA, 88482
Fogão a lenha	1	Template 1: F, null, null, null, null, 170290
Formiga	1	Template 1: F, 46_65, superior_incompleto, Águas de Lindóia, SP, 53449
Freira	1	Template 1: F, 46_65, superior_incompleto, Águas de Lindóia, SP, 53349
Fruta	1	Template 1: F, 18_29, superior_incompleto, Campinas, SP, 112714
Fumante	1	Template 1: F, 46_65, superior_incompleto, Águas de Lindóia, SP, 104670
Funeral	1	Template 3: ■ Sem perfil, 76201
Furadeira elétrica	1	Template 1: F, 18_29, doutorado, São Carlos, SP, 56130
Gambá	1	Template 1: M, 18_29, superior_completo, Ribeirão Pires, SP, 75740
Garçom	1	Template 1: M, 66, 2_completo, São Paulo, SP, 197616
Gênio	1	Template 1: M, 18_29, superior_incompleto, Guanambi, BA, 63022
Gerente	1	Template 1: M, 18_29, 2_incompleto, Rio de Janeiro, RJ, 55001
Goleiro	1	Template 1: M, 18_29, superior_completo, Taubaté, SP, 199785
Guidão	1	Template 1: F, 30_45, superior_completo, Joinville, SC, 111515
Home theater	1	Template 1: F, 46_65, superior_incompleto, Águas de Lindóia, SP, 53384
Inimigo	1	Template 1: M, 66, 2_completo, São Paulo, SP, 266818
Inspetor de alunos	1	Template 1: M, 18_29, superior_incompleto, Guanambi, BA, 86839
Instrumento	1	Template 1: M, 18_29, superior_incompleto, São Paulo, SP, 256237
Jabuticaba	1	Template 1: M, 18_29, superior_incompleto Foz do ncomp, pr, 62669
Ladrão	1	Template 1:

		F, 46_65, superior_incompleto, Águas de Lindóia, SP, 123244
Lata de refrigerante	1	Template 1: M, 13_17, latu_senso, Campinas, SP, 54118
Luva	1	Template 1: M, 18_29, superior_completoFlorianópolis, SC, 81620
Maconheiro	1	Template 1: M, 18_29, superior_incompleto, Guanambi, BA, 94211
Mala	1	Template 1: M, 18_29, superior_incompleto, São Paulo, SP, 97954
Martelo	1	Template 1: M, 18_29, superior_completo, Três Lagoas, MS, 110610
Microcomputador	1	Template 1: F, null, superior_completo, Socorro, SP, 58796
Missa	1	Template 1: null, null, null, latu_senso, Curitiba, PR, 246582
Momento mórbido	1	Template 3: ■, M, 18_29, superior_incompleto, Guanambi, BA, 58658
Mouse	1	Template 1: F, 46_65, superior_incompleto, Águas de Lindóia, SP, 53502
Mousse	1	Template 1: F, 46_65, superior_incompleto, Águas de Lindóia, SP, 129275
Mp3 Player	1	Template 1: F, 18_29, superior_incompleto, Santa Bárbara dOeste, SP, 268111
Patins	1	Template 1: M, 18_29, superior_incompleto, Guanambi, BA, 58752
Pelo de bigode	1	Template 1: M, 18_29, 2_completo, São José dos Campos, SP, 262357
Pente	1	Template 1: F, 46_65, superior_incompleto, Águas de Lindóia, SP, 53506
Piolho	1	Template 1: M, 13_17, 2_completo, Joinville, sc, 96066
Piscina	1	Template 1: F, 30_45, doutorado, São Paulo, SP, 56154
Placar	1	Template 1: M, 13_17, Superior, São Paulo, SP, 54334
Platéia	1	Template 1: F, 13_17, doutorado, São Carlos, SP, 92468
Poltronas	1	Template 1: M, 18_29, 2_completo, Santo André, SP, 82096
Presidiário	1	Template 1:

		F, 46_65, superior_incompleto, Águas de Lindóia, SP, 128573
Programador	1	Template 1: F, 18_29, superior_incompleto, Rio de Janeiro, RJ, 67851
Prova	1	Template 1: M, 30_45, superior_completo, Maringá, PR, 61508
Relógio	1	Template 1: M, 18_29, Mestrado, Águas de Lindóia, SP, 53131
Reto projetor	1	Template 1: M, 13_17, latu_senso, Campinas, SP, 54248
Revista	1	Template 1: M, 18_29, Mestrado, Clementina, SP, 188759
Salão escuro	1	Template 1: F, 18_29, superior_incompleto, São Paulo, SP, 81861
Secador de cabelo	1	Template 1: F, 13_17, 2_incompleto, Ribeirão Pires, SP, 76221
Sofá	1	Template 1: M, 18_29, superior_completo, Americana, SP, 53863
Solda	1	Template 1: M, 18_29, superior_incompleto, São Paulo, SP, 129793
Tacho	1	Template 1: M, 18_29, superior_completo, Manaus, AM, 74466
Tatu	1	Template 1: M, 18_29, superior_incompleto, São Paulo, SP, 135212
Tecla	1	Template 1: M, 18_29, superior_incompleto, Passos, MG, 265925
Teclado	1	Template 1: F, 46_65, superior_incompleto, Águas de Lindóia, SP, 124808
Teia	1	Template 1: F, 46_65, superior_incompleto, Águas de Lindóia, SP, 129272
Touro bravo	1	Template 1: F, 46_65, superior_incompleto, Águas de Lindóia, SP, 53435
Tubarão	1	Template 1: M, 13_17, latu_senso, Campinas, SP, 54249
Tubinho preto	1	Template 1: M, 30_45, superior_completo, São Paulo, SP, 99198
Urso panda	1	Template 1: M, 18_29, superior_completo, Belém, PA, 81276
Válvula	1	Template 1: M, 18_29, superior_completo, Três Lagoas, MS, 106505
Velharia	1	Template 1: F, 46_65, superior_incompleto, Águas de Lindóia, SP, 53330
Velório	1	Template 3: ██████, F, 18_29, mestrado, São Carlos, SP, 88686

Ventilador	1	Template 1: M, 18_29, Mestrado, São Paulo, SP, 277688
Webcam	1	Template 1: F, 46_65, superior_incompleto, Águas de Lindóia, SP, 54468
Zebra	1	Template 1: F, 46_65, superior_incompleto, Águas de Lindóia, SP, 53944





Tabela de Objetos











Cor: ROSA

As frases de senso comum abaixo foram coletadas do Projeto OMCS-Br a partir de vários *Templates*. Para compreender a tabela, entende-se:









- **Template 1:** (objeto) | **me faz lembrar a cor** | (NOME COR)
- **Template 3:** **A cor** | (*imagem cor*) | **lembra um (a)** | (OBJETO)
- **Template 4:** (nome cor) | **me faz lembrar um (a)** | (OBJETO)

As frases de senso comum abaixo foram coletadas do Projeto OMCS-Br e acompanha o perfil da pessoa que entrou com tal frase. O perfil é composto por: sexo, faixa etária, nível de escolaridade, cidade, estado. As partes do perfil que contém a palavra NULL não foram preenchidas pelo usuário durante o cadastro no Site do Projeto OMCS-Br e quando o perfil está como “Sem perfil”, o usuário não cadastrou suas informações durante o cadastramento no site.

<i>Objeto</i>	<i>Qtd</i>	<i>Perfil</i>
Rosa	14	Template 3:  , F, null, superior_completo, Socorro, SP, 57890  , M, 13_17, superior_completo, Curitiba, PR, 62268  , M, 46_65, mestrado, São Paulo, SP, 68493  , M, 18_29, superior_completo, Ribeirão Pires, SP, 73789  , M, 13_17, 2_incompleto, Maringá, PR, 76752 Template 4: M, 66, 2_completo, São Paulo, SP, 216564 M, 18_29, 2_completo, São Bernardo do Campo, SP, 247077 M, 18_29, 2_completo, São Bernardo do Campo, SP, 247081 M, 18_29, superior_completo, São Paulo, SP, 261713 M, 18_29, superior_incompleto, Cascavel, PR, 272603 F, 18_29, superior_incompleto, São José dos Quatro Marcos, MT, 265748 F, 18_29, superior_incompleto, Três de Maio, RS, 263927 F, 18_29, superior_incompleto, Três de Maio, RS, 263951 M, 18_29, superior_completo, Vargem Grande do Sul, SP, 193687
Flor	8	Template 1: F, 46_65, superior_incompleto, Águas de Lindóia, SP, 53813 M, 18_29, superior_completo, Taubaté, SP, 122422 M, 18_29Mestrado, Gravataí, RS, 124101





		<p>F, 46_65, superior_incompleto, Águas de Lindóia, SP, 53293</p> <p>Template 3:</p> <p> , M, 18_29, superior_completo, Ribeirão Preto, SP, 59877</p> <p> , M, 18_29, superior_incompleto, Pelotas, Rs, 60777</p> <p> , M, 18_29, superior_incompleto, Guanambi, BA, 86876</p> <p> , F, 18_29, superior_incompleto, São Bernardo do Campo, SP, 89299</p>
Bebê	7	<p>Template 1:</p> <p>F, null, superior_completo, Socorro, SP, 65151</p> <p>F, 46_65, superior_incompleto, Águas de Lindóia, SP, 124779</p> <p>M, 18_29Mestrado, Sertãozinho, SP, 194299</p> <p>Template 3:</p> <p> , F, null, superior_completo, Socorro, SP, 65008</p> <p> , F, null, superior_completo, Socorro, SP, 65009</p> <p> , F, null, superior_completo, Socorro, SP, 65227</p> <p> , F, null, superior_completo, Socorro, SP, 74992</p>
Goiaba	7	<p>Template 1:</p> <p>M, 18_29, Superior, São Paulo, SP, 111070</p> <p>F, 18_29, superior_incompleto, São Bernardo do Campo, SP, 89249</p>
Patricinha	7	<p>Template 1:</p> <p>M, 18_29, superior_incompleto, Santo Ângelo, RS, 59747</p> <p>F, 30_45, superior_incompleto, Salvador, BA, 80946</p> <p>M, 18_29, superior_incompleto, Cascavel, PR, 63926</p> <p>M, 18_29, superior_incompleto, Cascavel, PR, 63968</p> <p>M, 18_29, superior_incompleto, Rio de Janeiro, RJ, 72305</p> <p>M, 18_29, superior_incompleto, São Paulo, SP, 135261</p> <p>Template 3:</p> <p> , M, 13_17, 2_incompleto, Afonso Cláudio, ES, 83768</p>
Garota	5	<p>Template 1:</p> <p>M, 18_29Mestrado, Campinas, SP, 95634</p> <p>M, 18_29, superior_completoFlorianópolis, SC, 96016</p> <p>F, 18_29, latu_senso, Belo Horizonte, MG, 254388</p> <p>Template 3:</p> <p> , M, 13_17, 2_incompleto, Marechal Cândido Rondon, PR, 78198</p> <p> , M, 18_29, superior_incompleto, Goiânia, GO, 78316</p>

Homossexual	5	<p>Template 1: F, 30_45, doutorado, São Carlos, SP, 170247 F, 18_29, 2_incompleto, São Carlos, SP, 111124</p> <p>Template 3: █, M, 18_29, superior_incompleto, Fortaleza, CE, 67426</p> <p>█, M, 18_29, superior_completo, Santos, SP, 61027</p> <p>█, M, 18_29, mestrado, São Carlos, SP, 71820</p>
Mulher	4	<p>Template 3: █, M, 18_29, superior_completo, São Carlos, SP, 67817</p> <p>█, M, 30_45, mestrado, João Pessoa, PB, 69228</p> <p>█, F, 46_65, superior_incompleto, Águas de Lindóia, SP, 83941</p> <p>█, M, 18_29, superior_incompleto, Guanambi, BA, 86614</p>
Pessoa	4	<p>Template 1: F, 18_29, superior_completo, Coroados, SP, 54023 M, 66, 2_completo, São Paulo, SP, 266905 F, null, superior_completo, Socorro, SP, 58865</p> <p>Template 3: █, M, 18_29, superior_completo, Maringá, PR, 78461</p>
Toalha	4	<p>Template 1: M, 18_29, superior_incompleto, Passos, MG, 264432 M, 18_29, Superior, São Paulo, SP, 56797 M, 18_29, superior_incompleto, São Paulo, SP, 129756 F, 46_65, 2_completo, São Carlos, SP, 264548</p>
Boneca	3	<p>Template 1: M, 30_45, Mestrado, São Carlos, SP, 246709 F, 30_45, superior_completo, Adamantina, SP, 185553</p> <p>Template 3: █, F, 18_29, mestrado, São Carlos, SP, 72832</p>
Doce	3	<p>Template 1: M, 30_45, superior_completo, Dourados, MS, 96115 F, 13_17, superior, Santos, SP, 56291</p> <p>Template 3: █, M, 18_29, 2_completo, São Paulo, SP, 61640</p>

Menina	3	<p>Template 3:</p> <p>, M, 46_65, superior_incompleto, Porto Alegre, RS, 61065</p> <p>, M, 13_17, 2_incompleto, Blumenau, SC, 78431</p> <p>, F, 30_45, superior_incompleto, Salvador, BA, 80951</p>
Morango	3	<p>Template 3:</p> <p>, F, 46_65, superior_incompleto, Águas de Lindóia, SP, 55574</p> <p>, M, 30_45, superior_completo, Bauru, SP, 63994</p> <p>, M, 18_29, superior_incompleto, São Bernardo do Campo, SP, 74462</p>
Pasta	3	<p>Template 1:</p> <p>M, 66, 2_completo, São Paulo, SP, 270021</p> <p>M, 18_29, superior_incompleto, São Paulo, SP, 135396</p> <p>F, null, superior_completo, Socorro, SP, 64953</p>
Presunto	3	<p>Template 1:</p> <p>M, 66, 2_completo, São Paulo, SP, 209335</p> <p>M, 18_29, superior_incompleto, São Paulo, SP, 255099</p> <p>M, 18_29, superior_incompleto, São Paulo, SP, 121055</p>
Rosca	3	<p>Template 1:</p> <p>F, 13_17, 2_incompleto, Araraquara, SP, 199697</p> <p>M, 13_17, 2_incompleto, Rio de Janeiro, RJ, 76916</p> <p>M, 18_29, superior_incompleto, São Paulo, SP, 135150</p>
Roupa de bebê	3	<p>Template 1:</p> <p>M, 66, 2_completo, São Paulo, SP, 254156</p> <p>F, 18_29, Mestrado, São Carlos, SP, 53038</p> <p>Template 3:</p> <p>, M, 18_29, superior_completo, São Carlos, SP, 70826</p>
Vestido	3	<p>Template 1:</p> <p>M, 66, 2_completo, São Paulo, SP, 245058</p> <p>Template 3:</p> <p>, M, 18_29, superior_incompleto, Cascavel, PR, 73795</p> <p>, F, 18_29, superior_completo, São Carlos, SP, 91741</p>
Atriz	2	<p>Template 1:</p> <p>M, 18_29, superior_incompleto, Passos, MG, 264433</p> <p>F, 13_17, 2_incompleto, Ribeirão Pires, SP, 76292</p>
Berço	2	<p>Template 1:</p>

		M, 18_29, superior_incompleto, Campinas, SP, 200015 M, 18_29, latu_sensoMogi das Cruzes, SP, 111985
Bicha	2	Template 1: M, 18_29, superior_incompleto, São Paulo, SP, 134234 Template 3: █, M, 13_17, 1_incompleto, Vila Velha, ES, 67237
Bola	2	Template 1: M, 18_29, superior_incompleto, Guanambi, BA, 86874 M, 66, 2_completo, São Paulo, SP, 218865
Cabeleireiro homossexual	2	Template 1: F, 46_65, superior_incompleto, Águas de Lindóia, SP, 123235 F, 46_65, superior_incompleto, Águas de Lindóia, SP, 124856
Camiseta	2	Template 1: F, 46_65, superior_incompleto, Águas de Lindóia, SP, 53526 F, 46_65, superior_incompleto, Águas de Lindóia, SP, 53527
Coração	2	Template 3: █, M, 18_29, superior_incompleto, Curitiba, PR, 62845 █, F, 18_29, superior_completo, São Carlos, SP, 91706
Dançarina	2	Template 1: M, 18_29, Mestrado, Campinas, SP, 95607 M, 18_29, superior_completo, Florianópolis, SC, 90516
Festa	2	Template 1: F, 30_45, doutorado, São Paulo, SP, 56610 F, 46_65, superior_incompleto, Águas de Lindóia, SP, 53500
Folha	2	Template 1: F, 46_65, superior_completo, Barracão, RS, 255918 M, 18_29, superior_incompleto, Passos, MG, 204902
Garçonete	2	Template 1: M, 30_45, MestradoManaus, AM, 87115 F, 18_29, superior_incompleto, Lorena, SP, 127103
Ki suco	2	Template 1: F, 18_29, Mestrado, São Carlos, SP, 88690 F, 18_29, superior_completo, São Carlos, SP, 91747
Maçã	2	Template 3: █, M, 18_29, superior_completo, Ribeirão Pires, SP, 75759 █, M, 18_29, 2º grau, São Paulo, SP, 89727
Namorada	2	Template 1: M, 18_29, superior_incompleto, São Paulo, SP, 134482 M, 66, 2_completo, São Paulo, SP, 218869
Perfume	2	Template 1:

importado		F, 46_65, superior_incompleto, Águas de Lindóia, SP, 133149 M, 18_29, superior_incompleto, Cascavel, PR, 73742
Pernil	2	Template 1: F, 30_45, superior_completo, São Paulo, SP, 85209 M, 18_29, superior_completo, Americana, SP, 53826
Pessoa mentirosa	2	Template 1: M, 18_29, 2_completoFlorianoópolis, SC, 97037 F, 18_29, superior_incompleto, São José dos Quatro Marcos, MT, 266516
Rabo de porco	2	Template 1: M, 30_45, superior_completo, São Paulo, SP, 98760 M, 18_29, superior_incompleto, São Paulo, SP, 135213
Salmão grelhado	2	Template 1: M, 18_29, superior_incompleto, São Paulo, SP, 134476 M, 18_29, 2_completoFlorianoópolis, SC, 96987
Sanduíche de presunto	2	Template 1: M, 18_29, Mestrado, Gravataí, RS, 124093 M, 18_29, superior_incompleto, Cascavel, PR, 64443
Sorvete de morango	2	Template 1: M, 18_29, superior_completo, São Carlos, SP, 59961 Template 3: █, F, null, null, null, null, 63979
Urso de pelúcia	2	Template 1: M, 18_29, superior_incompleto, Cascavel, PR, 90923 F, 46_65, superior_incompleto, Águas de Lindóia, SP, 105037
Vidro de esmalte	2	Template 1: F, 46_65, superior_incompleto, Águas de Lindóia, SP, 53489 M, 18_29, 2_incompleto, Ourinhos, SP, 70669
Violeta	2	Template 1: M, 18_29, superior_incompleto, Pelotas, Rs, 60779 Template 3: █, M, 66, 2_completo, São Paulo, SP, 79891
Vizinhança	2	Template 1: M, 18_29, superior_incompleto, Vitória de Santo Antão, PE, 83702 M, 18_29, superior_incompleto, São Paulo, SP, 135053
Absorvente	1	Template 1: M, 18_29, superior_incompleto, Guanambi, BA, 63360
Acessório	1	Template 1: F, 46_65, superior_incompleto, Águas de Lindóia, SP, 53507
Amigo corinthiano	1	Template 3: █, M, 18_29, mestrado, São Carlos, SP, 72038
Apresentadora	1	Template 1:

		M, 13_17, 2_incompleto, Rio de Janeiro, RJ, 76918
Atum	1	Template 1: M, 66, 2_completo, São Paulo, SP, 126693
Babá	1	Template 1: M, 18_29, superior_incompleto, São Paulo, SP, 129769
Baby doll	1	Template 1: M, 18_29, superior_incompleto, Birigui, SP, 98220
Bala	1	Template 1: M, 18_29, superior_incompleto, São Paulo, SP, 135390
Bandeja	1	Template 1: M, 18_29, superior_completo, Americana, SP, 55781
Bexiga	1	Template 1: M, 18_29, superior_incompleto, Rio de Janeiro, RJ, 84026
Borboleta	1	Template 1: M, 18_29, superior_completo, Americana, SP, 53858
Botão	1	Template 1: M, 18_29, superior_incompleto, São Paulo, SP, 134857
Brinquedo	1	Template 1: F, 46_65, superior_incompleto, Águas de Lindóia, SP, 123270
Buceta	1	Template 1: M, 18_29, superior_incompleto, São Paulo, SP, 134462
Cabeça	1	Template 1: M, 18_29, superior_incompleto, São Paulo, SP, 135419
Caixa de bombom	1	Template 1: M, 18_29, superior_incompleto, São Paulo, SP, 134803
Calabresa	1	Template 1: M, 18_29, superior_incompleto, São Paulo, SP, 135191
Calcinha	1	Template 3:  , M, 18_29, superior_incompleto, Cascavel, PR, 63982
Camisola	1	Template 3:  , M, 18_29, superior_incompleto, Araraquara, SP, 68727
Canteiro	1	Template 1: F, 46_65, superior_incompleto, Águas de Lindóia, SP, 53450
Capa	1	Template 1: F, null, superior_completo, Socorro, SP, 64906
Carne	1	Template 3:  , M, 18_29, mestrado, Bebedouro, SP, 81452
Cereja	1	Template 3:  , M, 18_29, superior_incompleto, Cascavel, PR, 73685
Chiclete	1	Template 1:

		M, 18_29, superior_incompleto, Jaú, SP, 205657
Chupeta	1	Template 1: M, 18_29, superior_completo, São Carlos, SP, 85233
Cobertor	1	Template 3: █, M, 18_29, 2_completo, Pedro Osório, RS, 61211
Desenhos	1	Template 3: █, M, 18_29, superior_incompleto, Guanambi, BA, 59297
Fanta uva	1	Template 3: █, M, 18_29, superior_incompleto, Horizontina, RS, 57282
Ferramenta	1	Template 3: █, M, 18_29, superior_completo, Santos, SP, 61025
Ferrari	1	Template 3: █, M, 18_29, superior_completo, Ribeirão Pires, SP, 61420
Força	1	Template 3: █, F, null, superior_completo, Socorro, SP, 65049
Fruta	1	Template 3: █, M, 18_29, superior_completo, Curitiba, PR, 83318
Fruto do mar	1	Template 1: M, 18_29, superior_completo, Americana, SP, 53963
Garrafa de vinho	1	Template 3: █, F, 30_45, superior_completo, Adamantina, SP, 71296
Gelatina	1	Template 3: █, F, 18_29, superior_incompleto, São Bernardo do Campo, SP, 89411
Impressora	1	Template 1: M, 13_17, 2_incompleto, Pederneiras, SP, 67982
Janela com cortina	1	Template 1: M, 18_29, superior_completo, São Paulo, SP, 96188
Jogo	1	Template 3: █, M, 18_29, superior_incompleto, Cascavel, PR, 65416
Leite	1	Template 1: M, 18_29, superior_incompleto, Curitiba, PR, 62852
Lenço	1	Template 1: M, 66, 2_completo, São Paulo, SP, 266810
Língua	1	Template 3:

		[redacted], M, 13_17, 2_incompleto, São Vicente, SP, 89894
Lingüiça de porco	1	Template 1: M, 18_29, superior_incompleto, São Paulo, SP, 134503
Lombo	1	Template 1: F, 18_29, Mestrado, São Carlos, SP, 72565
Mãe	1	Template 1: F, 30_45, doutorado, São Paulo, SP, 56608
Mesa de cozinha	1	Template 3: [redacted], M, 18_29, superior_incompleto, Guanambi, BA, 61923
Nada	1	Template 3: [redacted], M, 18_29, superior_completo, Anápolis, GO, 62683
Ostra	1	Template 1: M, 18_29, superior_incompleto, São Paulo, SP, 134921
Pantera cor de rosa	1	Template 4: F, 18_29, superior_incompleto, São José dos Quatro Marcos, MT, 266563
Perua escolar	1	Template 1: M, 18_29, 2_completoFlorianoópolis, SC, 96850
Pijama	1	Template 1: F, 46_65, superior_incompleto, Águas de Lindóia, SP, 133142
Piscina	1	Template 1: M, 18_29, superior_incompleto, São Paulo, SP, 135475
Pizza	1	Template 1: F, 18_29, superior_incompleto, Santa Bárbara dOeste, SP, 268113
Porco	1	Template 1: M, 13_17, 2_incompleto, Rio de Janeiro, RJ, 76933
Porta	1	Template 3: [redacted], M, 18_29, Superior, São Paulo, SP, 56773
Pôster	1	Template 1: M, 13_17, latu_senso, Campinas, SP, 54101
Professora	1	Template 1: M, 18_29, superior_incompleto, São Paulo, SP, 134909
Promotor	1	Template 1: M, 18_29, latu_sensoFloripa, SC, 74059
Roda gigante	1	Template 1: M, 13_17, 2_incompleto, Rio de Janeiro, RJ, 71032
Sangue	1	Template 3: [redacted], M, 18_29, superior_incompleto, Rio de Janeiro, RJ, 84015

Sapatilha	1	Template 1: F, 46_65, superior_incompleto, Águas de Lindóia, SP, 125977
Seios grandes	1	Template 1: M, 18_29, Mestrado, São Paulo, SP, 277550
Shopping	1	Template 1: M, 18_29, 2_completoFlorianoópolis, SC, 96826
Site erótico	1	Template 3: █, M, 18_29, superior_incompleto, Cascavel, PR, 90916
Sofá	1	Template 1: F, 30_45, doutorado, São Carlos, SP, 53182
Soutien	1	Template 1: M, 30_45, superior_completo, São Caetano do Sul, SP, 111263
Souvenir	1	Template 1: F, 18_29, superior_incompleto, São José dos Quatro Marcos, MT, 266655
Taxista mal humorado	1	Template 1: M, 18_29, superior_incompleto, São Paulo, SP, 129790
Telha	1	Template 3: █, M, 18_29, superior_incompleto, Santa Maria, RS, 66922
Tomate	1	Template 3: █, M, 18_29, superior_completo, São Paulo, SP, 73065
Túnel do amor	1	Template 1: F, 46_65, superior_incompleto, Águas de Lindóia, SP, 53471
Veado	1	Template 1: M, 18_29, superior_incompleto, Campo Grande, MS, 119379
Vendedor	1	Template 1: F, 13_17, 2_incompleto, Ribeirão Pires, SP, 78502
Veterinário	1	Template 1: M, 18_29, superior_completo, Campinas, SP, 137543











Tabela de Objetos

Cor: ROXO



















As frases de senso comum abaixo foram coletadas do Projeto OMCS-Br a partir de vários *Templates*. Para compreender a tabela, entende-se:

















- **Template 1:** (objeto) | **me faz lembrar a cor** | (NOME COR)
- **Template 3:** **A cor** | (*imagem cor*) | **lembra um (a)** | (OBJETO)
- **Template 4:** (nome cor) | **me faz lembrar um (a)** | (OBJETO)

As frases de senso comum abaixo foram coletadas do Projeto OMCS-Br e acompanha o perfil da pessoa que entrou com tal frase. O perfil é composto por: sexo, faixa etária, nível de escolaridade, cidade, estado. As partes do perfil que contém a palavra NULL não foram preenchidas pelo usuário durante o cadastro no Site do Projeto OMCS-Br e quando o perfil está como “Sem perfil”, o usuário não cadastrou suas informações durante o cadastramento no site.

















<i>Objeto</i>	<i>Qtd</i>	<i>Perfil</i>
Uva	32	Template 1: M, 18_29, superior_incompleto, São Paulo, SP, 135490 M, 18_29, superior_incompleto, São Paulo, SP, 129785 M, 18_29, superior_incompleto, Araraquara, SP, 68738 M, 18_29, superior_incompleto, São Carlos, SP, 173798 Template 3:  , M, 13_17, 2_incompleto, Florianópolis, SC, 57463  , F, , superior_completo, Socorro, SP, 58101  , M, 18_29, superior_incompleto, Araraquara, SP, 58720  , F, , superior_completo, Socorro, SP, 58786  , M, 18_29, superior_completo, Ribeirão Preto, SP, 59883  , M, 18_29, superior_completo, São Carlos, SP, 60197  , M, 18_29, superior_completo, São Carlos, SP, 60312  , M, 30_45, 2_completo, RA I Brasília, DF, 60338  , M, 18_29, null, null, null, 61352  , M, 18_29, latu_senso, São Paulo, SP, 62270

		<p>[redacted], M, 18_29, latu_senso, São Paulo, SP, 62346</p> <p>[redacted], M, 18_29, superior_incompleto, Araraquara, SP, 62657</p> <p>[redacted], M, 30_45, superior_completo, Bauru, SP, 64702</p> <p>[redacted], M, 30_45, 2_completo, Sorocaba, SP, 65202</p> <p>[redacted], M, 18_29, 2_completo, São Bernardo do Campo, SP, 65210</p> <p>[redacted], M, 18_29, superior_completo, Ribeirão Pires, SP, 66265</p> <p>[redacted], M, 13_17, 2_completo, LONDRINA, PR, 67278</p> <p>[redacted], M, 18_29, superior_incompleto, Araraquara, SP, 67401</p> <p>[redacted], M, 18_29, superior_incompleto, Fortaleza, CE, 67428</p> <p>[redacted], M, 18_29, superior_incompleto, Santa Maria, RS, 67473</p> <p>[redacted], M, 18_29, 2_completo, São Bernardo do Campo, SP, 69305</p> <p>[redacted], F, null, superior_completo, Socorro, SP, 71786</p> <p>[redacted], F, null, superior_completo, Socorro, SP, 71797</p> <p>[redacted], M, 18_29, superior_completo, Ribeirão Pires, SP, 73787</p> <p>[redacted], M, 18_29, superior_incompleto, São Bernardo do Campo, SP, 74384</p> <p>[redacted], M, 13_17, superior_incompleto, Santo Ângelo, RS, 76870</p> <p>[redacted], F, 13_17, 2_incompleto, Ribeirão Pires, SP, 77695</p> <p>[redacted], M, 13_17, 2_incompleto, Uberlândia, MG, 84092</p>
Violeta	20	<p>Template 1: F, 46_65, superior_incompleto, Águas de Lindóia, SP, 124795 M, 66, 2_completo, São Paulo, SP, 270000 F, 18_29, superior_completo, RA I Brasília, DF, 55965 F, 30_45, superior_completo, Adamantina, SP, 71290 M, 18_29, superior_incompleto, Salvador, BA, 271293 F, 18_29, superior_incompleto, Santa Bárbara dOeste, SP, 262130 M, 18_29, superior_incompleto, PassosMG, 265916</p> <p>Template 3: [redacted], M, 30_45, superior_incompleto, Mogi Mirim, SP, 64716</p>













		<p> , F, 18_29, 2_completo, Socorro, SP, 72543</p> <p> , M, 13_17, latu_senso, Campinas, SP, 75893</p> <p> , M, 13_17, 2_incompleto, Maringá, PR, 76802</p> <p> , M, 13_17, 2_incompleto, Blumenau, SC, 78437</p> <p> , M, 18_29, superior_incompleto, Guanambi, BA, 88112</p> <p> , M, 18_29, 2_completo, Sumaré, SP, 93601</p> <p> , M, 66, 2_completo, São Paulo, SP, 57247</p> <p>Template 4: F, 18_29, superior_incompleto, Santa Bárbara dOeste, SP, 275695 F, 18_29, superior_incompleto, São José dos Quatro Marcos, MT, 266583 M, 18_29, superior_incompleto, Passos, MG, 269165 M, 18_29, mestrado, Sertãozinho, SP, 194317 M, 66, 2_completo, São Paulo, SP, 209273</p>
Flor	11	<p>Template 3:</p> <p> , M, 18_29, superior_incompleto, São Paulo, SP, 59672</p> <p> , M, 18_29, superior_incompleto, São Paulo, SP, 59672</p> <p> , M, 30_45, superior_completo, Maringá, PR, 61371</p> <p> , M, 18_29, superior_completo, Ribeirão Pires, SP, 61403</p> <p> , F, 30_45, superior_completo, São Paulo, sp, 62414</p> <p> , M, 18_29, superior_incompleto, Campinas, SP, 65225</p> <p> , F, 30_45, superior_completo, Adamantina, SP, 71287</p> <p> , M, 18_29, superior_completo, São Paulo, SP, 73073</p> <p> , M, 13_17, 2_completo, Joinville, sc, 78903</p> <p> , F, 18_29, superior_incompleto, São Bernardo do Campo, SP, 89287</p> <p> , M, 30_45, superior_completo, Maringá, PR, 61337</p>
Berinjela	10	<p>Template 1: M, 18_29, superior_incompleto, Guanambi, BA, 86824 M, 18_29, superior_incompleto, Guanambi, BA, 86825 F, 13_17, 2_completo, Descalvado, SP, 115715</p>

		<p>F, 46_65, superior_incompleto, Águas de Lindóia, SP, 122719 M, 66, 2_completo, São Paulo, SP, 238459 M, 18_29, superior_incompleto, São Paulo, SP, 135371 F, 46_65, superior_incompleto, Águas de Lindóia, SP, 55571 M, 18_29, superior_completo, São Carlos, SP, 81501</p> <p>Template 3: , M, 18_29, superior_completo, Florianópolis, SC, 78330 , M, 18_29, superior_completo, Florianópolis, SC, 90490</p>
Suco	6	<p>Template 1: M, 18_29, superior_incompleto, Guanambi, BA, 86636 M, 18_29, superior_incompleto, PassosMG, 269185 M, 18_29, 2_completoFlorianópolis, SC, 97032 M, 18_29, superior_incompleto, São Paulo, SP, 135424</p> <p>Template 3: , F, 18_29, mestrado, São Carlos, SP, 88688 , M, 18_29, superior_incompleto, Vitória, ES, 68422</p>
Carro	5	<p>Template 3: , M, 18_29, superior_incompleto, Campinas, SP, 65640 , M, 46_65, mestrado, São Paulo, SP, 67932 , F, 13_17, 2_incompleto, Ribeirão Pires, SP, 78483 , M, 30_45, superior_completo, São Paulo, SP, 80766 , M, 18_29, superior_incompleto, Guanambi, BA, 86846</p>
Gay	5	<p>Template 3: , F, 18_29, superior_incompleto, Rio de Janeiro, RJ, 67853 , M, 18_29, superior_incompleto, São Paulo, SP, 74893 , M, 13_17, 2_incompleto, Rio de Janeiro, RJ, 76919 , M, 18_29, superior_incompleto, Guanambi, BA, 63750 , M, 18_29, Superior, São Paulo, SP, 56796</p>
Mulher	5	<p>Template 3: , M, 18_29, mestrado, São Carlos, SP, 61970 , M, 18_29, superior_incompleto, Santo André, SP, 65672</p>

		<p>█, M, 13_17, 2_incompleto, Rio de Janeiro, RJ, 78927</p> <p>█, M, 13_17, 2_incompleto, Uberlândia, MG, 84081</p> <p>█, M, 18_29, superior_incompleto, Guanambi, BA, 88113</p>
Velório	4	<p>Template 3:</p> <p>█, F, 18_29, 2_completo, Socorro, SP, 72552</p> <p>█, M, 18_29, superior_incompleto, Guanambi, BA, 61912</p> <p>█, M, 13_17, superior_completo, Pomerode, SC, 79224</p> <p>█, F, 30_45, superior_incompleto, Salvador, BA, 81004</p>
Vinho	4	<p>Template 1:</p> <p>M, 18_29, 2_completo, São Carlos, SP, 262932</p> <p>M, 18_29, superior_incompleto, Cascavel, PR, 64030</p> <p>Template 3:</p> <p>█, M, 18_29, latu_senso, São Paulo, SP, 62300</p> <p>█, M, 18_29, 2_completo, São Paulo, SP, 70748</p>
Ameixa	3	<p>Template 1:</p> <p>F, 18_29, superior_completo Mogi das Cruzes, SP, 111818</p> <p>Template 3:</p> <p>█, F, 30_45, superior_completo, Adamantina, SP, 71279</p> <p>█, F, 30_45, superior_completo, Adamantina, SP, 71299</p>
Barbie	3	<p>Template 3:</p> <p>█, M, 18_29, superior_incompleto, Fortaleza, CE, 62380</p> <p>█, M, 18_29, superior_completo, São Paulo, SP, 90349</p> <p>█, F, 18_29, superior_completo, São Carlos, SP, 91740</p>
Beterraba	3	<p>Template 1:</p> <p>M, 66, 2_completo, São Paulo, SP, 122240</p> <p>Template 3:</p> <p>█, M, 18_29, superior_incompleto, Cascavel, PR, 64062</p> <p>█, F, 18_29, mestrado, São Carlos, SP, 72725</p>
Doce	3	<p>Template 1:</p> <p>M, 18_29, 2_completo Florianópolis, SC, 96901</p> <p>Template 3:</p>

		 , M, 18_29, superior_incompleto, Santo André, SP, 65714  , M, 30_45, mestrado, Manaus, AM, 87117
Fruta	3	Template 3:  , M, 18_29, superior_completo, Presidente Prudente, SP, 67892  , M, 13_17, 2_incompleto, Uberlândia, MG, 84094  , M, 13_17, 1_incompleto, Vila Velha, ES, 67298
Menina	3	Template 3:  , M, 13_17, superior_incompleto, Goiânia, GO, 75375  , M, 13_17, 2_incompleto, Blumenau, SC, 78432  , F, 18_29, mestrado, São Carlos, SP, 72815
Rosa	3	Template 3:  , M, 18_29, superior_completo, Ribeirão Preto, SP, 69782  , M, 13_17, superior_completo, Pomerode, SC, 79213  , M, 18_29, 2º grau, São Paulo, SP, 89725
Uva passa	3	Template 1: M, 18_29, superior_incompleto, São Paulo, SP, 134555 M, 18_29, superior_incompleto, São Paulo, SP, 134286 Template 3:  , M, 18_29, superior_incompleto, Araraquara, SP, 68844
Arco-íris	2	Template 1: M, 18_29, superior_incompleto, São Paulo, SP, 134495 Template 3:  , F, 18_29, superior_incompleto, São Carlos, SP, 92115
Borboleta	2	Template 3:  , M, 18_29, latu_senso, Belo Horizonte, MG, 57091  , M, 13_17, latu_senso, Campinas, SP, 75839
Bruxa	2	Template 3:  , F, 13_17, 2_incompleto, Ribeirão Pires, SP, 77690  , M, 18_29, 2_completo, Florianópolis, SC, 81896
Doce de batata doce roxa	2	Template 1: M, 66, 2_completo, São Paulo, SP, 273759 Template 4: M, 66, 2_completo, São Paulo, SP, 258946

Escova de dente	2	Template 1: F, null, superior_completo, Socorro, SP, 74839 M, 18_29, superior_incompleto, Araraquara, SP, 68715
Garrafa	2	Template 3: █, F, 18_29, mestrado, São Carlos, SP, 72733 █, F, 18_29, superior_incompleto, São Bernardo do Campo, SP, 89220
Guarda-chuva	2	Template 3: █, F, 30_45, mestrado, Manaus, AM, 65908 █, M, 13_17, superior_incompleto, null, PR, 73447
Jabuticaba	2	Template 1: M, 18_29, superior_incompleto, Cachoeira, BA, 59607 Template 3: █, M, 30_45, superior_incompleto, Dois Irmãos, RS, 61225
Ki suco	2	Template 1: M, 30_45, superior_completo, São Paulo, SP, 84580 Template 3: █, M, 18_29, superior_completo, São Carlos, SP, 60356
Lápis	2	Template 1: F, 18_29, superior_incompleto, Santa Bárbara dOeste, SP, 275715 F, 46_65, superior_incompleto, Águas de Lindóia, SP, 133138
Luto	2	Template 3: █, F, null, superior_completo, Socorro, SP, 64900 █, F, null, superior_completo, Socorro, SP, 64901
Mexilhão	2	Template 1: M, 18_29Mestrado, Sertãozinho, SP, 194263 M, 18_29, 2_incompleto, Rio de Janeiro, RJ, 54950
Morango	2	Template 3: █, M, 18_29, superior_incompleto, Araraquara, SP, 63505 █, F, 18_29, mestrado, São Carlos, SP, 88685
Orquídea	2	Template 1: F, 18_29, Mestrado, São Carlos, SP, 53171 Template 3: █, F, 18_29, superior_incompleto, São Paulo, SP, 81874
Patricinha	2	Template 3: █, M, 18_29, 2_completo, Florianópolis, SC, 69958

		 , M, 18_29, superior_completo, Ribeirão Pires, SP, 75754
Pétalas	2	Template 1: M, 18_29, superior_incompleto, São Paulo, SP, 95822 M, 18_29, 2_completo, São José dos Campos, SP, 263991
Picolé de uva	2	Template 1: M, 30_45, superior_completo, São Paulo, SP, 80710 Template 3:  , M, 13_17, null, null, null, 57488
Repolho roxo	2	Template 1: F, 18_29, superior_incompleto, São José dos Quatro Marcos, MT, 265776 M, 66, 2_completo, São Paulo, SP, 274536
Sangue	2	Template 3:  , M, 13_17, null, null, null, 57749  , M, 13_17, 2_completo, LONDRINA, PR, 67648
Segui	2	Template 1: M, 18_29, superior_incompleto, Cascavel, PR, 73702 F, null, superior_completo, Socorro, SP, 71911
Sofá	2	Template 3:  , M, 66, 2_completo, São Paulo, SP, 57183  , M, 30_45, doutorado, Cândido Mota, SP, 62754
Telhado com goteira	2	Template 1: M, 13_17, latu_senso, Campinas, SP, 54172 M, 18_29, superior_incompleto, Guanambi, BA, 86801
Trombadinha	2	Template 1: M, 18_29, superior_incompleto, São Paulo, SP, 134605 M, 18_29, 2_completo, Pouso AlegreMG, 57002
Tronco de árvore	2	Template 3:  , M, 18_29, superior_incompleto, Guanambi, BA, 86620  , M, 18_29, superior_incompleto, Guanambi, BA, 86836
Açaí	1	Template 3:  , M, 18_29, 2º grau, São Paulo, SP, 89733
Alegria	1	Template 3:  , F, null, superior_completo, Socorro, SP, 65096
Almofada	1	Template 3:  , F, 13_17, 2_incompleto, Ribeirão Pires, SP, 78495
Amora	1	Template 3:  , M, 30_45, superior_completo, Goiânia, GO, 68093
Aparelho de	1	Template 1:

raio-x		M, 18_29, superior_incompleto, Guanambi, BA, 86814
Bala de uva	1	Template 3: █, M, 18_29, superior_incompleto, Guanambi, BA, 88349
Banda de rock	1	Template 3: █, F, 18_29, mestrado, São Carlos, SP, 72716
Bandeira gay	1	Template 3: █, M, 18_29, 2_completo, Pouso Alegre, MG, 62606
Batata roxa	1	Template 1: M, 13_17, 2_incompleto, Sorocaba, SP, 114727
Batom	1	Template 3: █, M, 18_29, superior_incompleto, Brodowski, SP, 60307
Beliscão	1	Template 3: █, M, 18_29, superior_completo, Belém, PA, 81282
Bicha	1	Template 3: █, M, 18_29, superior_incompleto, Guanambi, BA, 88348
Bicho	1	Template 1: M, 18_29, superior_incompleto, São Paulo, SP, 135433
Bombom	1	Template 3: █, M, 18_29, superior_completo, Americana, SP, 89686
Bota	1	Template 3: █, M, 13_17, latu_senso, Campinas, SP, 75846
Buzina	1	Template 1: M, 18_29, 2_completo, Ribeirão Preto, SP, 60253
Cabaré	1	Template 3: █, F, 30_45, superior_completo, São Paulo, SP, 81124
Cacho	1	Template 1: F, 18_29, Mestrado, São Carlos, SP, 53011
Cachorro	1	Template 3: █, F, 18_29, superior_incompleto, São Bernardo do Campo, SP, 89293
Calça jeans	1	Template 3: █, M, 18_29, superior_incompleto, Curitiba, PR, 83632
Calcinha sexy	1	Template 3: █, M, 18_29, superior_incompleto, Sorocaba, SP, 69440
Canal da TV japonesa	1	Template 3: █, M, 18_29, mestrado, São Carlos, SP, 72450
Caneta marca-texto	1	Template 3: █, M, 18_29, superior_incompleto, Curitiba, PR, 69669

Canteiro de flores	1	Template 1: M, 18_29, superior_incompletoManaus, AM, 82249
Capacete de motociclista	1	Template 3: █, M, 30_45, superior_completo, São Paulo, SP, 80668
Cara de brava	1	Template 1: F, 46_65, superior_incompleto, Águas de Lindóia, SP, 123255
Casa comercial	1	Template 1: F, 18_29, doutorado, São Carlos, SP, 56172
Casa do terror	1	Template 1: M, 66, 2_completo, São Paulo, SP, 267200
Casada infiel	1	Template 1: F, 18_29, latu_senso, Belo Horizonte, MG, 254369
Cebola roxa	1	Template 4: M, 18_29, superior_incompleto, Umuarama, PR, 272986
Criança	1	Template 3: █, F, 13_17, 2_incompleto, Santópolis do Aguapeí, SP, 87840
Criatura marinha	1	Template 1: M, 18_29, 2_completoFlorianópolis, SC, 69964
Descanso	1	Template 3: █, F, null, superior_completo, Socorro, SP, 65256
Embalagem de bebida	1	Template 3: █, M, 30_45, superior_completo, São Paulo, SP, 80670
Faixa	1	Template 3: █, null, null, null, São Paulo, SP, 78826
Ferrari	1	Template 3: █, M, 18_29, superior_incompleto, Manaus, AM, 82210
Figo	1	Template 1: M, 13_17, latu_senso, Campinas, SP, 75837
Filme Cidade das Mulheres	1	Template 1: M, 66, 2_completo, São Paulo, SP, 219544
Fim de tarde	1	Template 3: █, M, 18_29, 2_completo, São José dos Campos, SP, 75623
Geléia	1	Template 1: M, 18_29, superior_incompleto, Campinas, SP, 200013
Grão de uva	1	Template 1: M, 18_29, 2_completo, São Carlos, SP, 262941
Guloseima	1	Template 3: █, M, 18_29, superior_incompleto, Pelotas, Rs, 60778

Hematoma	1	Template 3: [redacted], M, 18_29, superior_incompleto, São Bernardo do Campo, SP, 74391
Hipopótamo	1	Template 3: [redacted], M, 18_29, 2_completo, Florianópolis, SC, 69960
Jumento	1	Template 3: [redacted], M, 18_29, superior_incompleto, Belo Horizonte, MG, 80415
Lábio	1	Template 3: [redacted], M, 18_29, superior_incompleto, Jaboticabal, SP, 60024
Livro	1	Template 3: [redacted], M, 18_29, superior_incompleto, Guanambi, BA, 86811
Luz negra	1	Template 1: M, 18_29, superior_incompleto, São Paulo, SP, 134599
Maçã	1	Template 3: [redacted], M, 18_29, superior_incompleto, Cariacica, ES, 89088
Mamão estragado	1	Template 1: M, 30_45, superior_completo, Goiânia, GO, 112268
Mar	1	Template 3: [redacted], M, 18_29, latu_senso, Ribeirão Pires, SP, 65886
Oceano	1	Template 3: [redacted], F, 13_17, 2_incompleto, Ribeirão Pires, SP, 78490
Óculos	1	Template 3: [redacted], M, 18_29, superior_incompleto, Guanambi, BA, 86625
Olho socado	1	Template 3: [redacted], M, 13_17, 2_incompleto, São Vicente, SP, 89893
Pantera cor de rosa	1	Template 3: [redacted], M, 18_29, superior_incompleto, Araraquara, SP, 68753
Patrimônio	1	Template 1: M, 18_29, superior_completo, Três Lagoas, MS, 110611
Pedaço de pano roxo	1	Template 3: [redacted], M, 18_29, superior_completo, Queimados, RJ, 58484
Piranha	1	Template 3: [redacted], M, 13_17, 2_incompleto, Afonso Cláudio, ES, 84685
Polvo	1	Template 1: M, 30_45, superior_incompleto, Araras, SP, 53203
Pressão	1	Template 1: M, 30_45, Mestrado, São Paulo, SP, 208928
Programa infantil	1	Template 3: [redacted], M, 30_45, superior_completo, São Paulo, SP, 84602

Prostituta	1	Template 3: [REDACTED], M, 18_29, superior_incompleto, Cascavel, PR, 64458
Púrpura	1	Template 3: [REDACTED], M, 18_29, superior_incompleto, São Paulo, SP, 74605
Recém nascido	1	Template 1: F, 18_29, superior_incompleto, São José dos Quatro Marcos, MT, 266624
Remédio	1	Template 3: [REDACTED], M, 18_29, superior_incompleto, Guanambi, BA, 88111
Revista de fofoca	1	Template 1: F, 18_29MestradoMaceió, AL, 250832
Ritual católico	1	Template 3: [REDACTED], F, null, null, null, null, 63960
Roupa	1	Template 3: [REDACTED], M, 18_29, superior_completo, Vitória, ES, 59380
Saia	1	Template 3: [REDACTED], M, 18_29, superior_incompleto, Curitiba, PR, 83964
Terno	1	Template 3: [REDACTED], M, 18_29, superior_completo, Ribeirão Preto, SP, 61958
Terra	1	Template 3: [REDACTED], M, 18_29, superior_incompleto, Rio de Janeiro, RJ, 84017
Tintura utilizada em machucados	1	Template 3: [REDACTED], M, 18_29, mestrado, São Carlos, SP, 72447
Tubo de imagem	1	Template 1: F, 18_29, superior_incompleto, Santa Bárbara dOeste, SP, 264051
Tulipa	1	Template 3: [REDACTED], M, 13_17, latu_senso, Campinas, SP, 75902
Uniforme de time	1	Template 3: [REDACTED], M, 13_17, 2_incompleto, São Vicente, SP, 87872
Vandalismo	1	Template 1: F, 18_29, superior_incompleto, Santa Bárbara dOeste, SP, 261994
Vidro de esmalte	1	Template 1: M, 30_45, doutorado, Bauru, SP, 263710









Tabela de Objetos























Cor: VERDE

As frases de senso comum abaixo foram coletadas do Projeto OMCS-Br a partir de vários *Templates*. Para compreender a tabela, entende-se:



















- **Template 1:** (objeto) | **me faz lembrar a cor** | (NOME COR)
- **Template 3:** **A cor** | (*imagem cor*) | **lembra um (a)** | (OBJETO)
- **Template 4:** (nome cor) | **me faz lembrar um (a)** | (OBJETO)























As frases de senso comum abaixo foram coletadas do Projeto OMCS-Br e acompanha o perfil da pessoa que entrou com tal frase. O perfil é composto por: sexo, faixa etária, nível de escolaridade, cidade, estado. As partes do perfil que contém a palavra NULL não foram preenchidas pelo usuário durante o cadastro no Site do Projeto OMCS-Br e quando o perfil está como “Sem perfil”, o usuário não cadastrou suas informações durante o cadastramento no site.



















<i>Objeto</i>	<i>Qtd</i>	<i>Perfil</i>
Árvore	43	Template 1: M, 13_17, latu_senso, Campinas, SP, 54125 M, 30_45, latu_senso, Curitiba, PR, 62804 M, 18_29, 2_completo, Florianópolis, SC, 69962 M, 18_29, Mestrado, Águas de Lindóia, SP, 53130 M, 18_29, Mestrado, Águas de Lindóia, SP, 53139 M, 18_29, superior_incompleto, São Paulo, SP, 61509 Template 3:  , M, 18_29, superior_incompleto, Guanambi, BA, 58661  , M, 46_65, superior_incompleto, Porto Alegre, RS, 61002  , M, 18_29, superior_completo, João Pessoa, PB, 69170  , M, 18_29, superior_incompleto, RA III Taguatinga, DF, 69581  , F, 18_29, 2_completo, Socorro, SP, 72529  , M, 18_29, superior_incompleto, Araçatuba, Sp, 78267  , M, 18_29, superior_completo, Presidente Prudente, SP, 78340  , null, null, null, São Paulo, SP, 78805  , M, 13_17, 2_incompleto, Afonso Cláudio, ES, 84744





















		 , M, 18_29, superior_incompleto, Guanambi, BA, 86786
		 , M, 18_29, superior_incompleto, Guanambi, BA, 86787
		 , M, 18_29, superior_incompleto, Guanambi, BA, 87108
		 , M, 18_29, M.Sc. em curso, Belo Horizonte, MG, 93059
		 , M, 18_29, mestrado, Águas de Lindóia, SP, 54641
		 Sem perfil , 54737
		 , M, 13_17, 2_incompleto, Goiânia, GO, 60595
		 , M, 18_29, superior_completo, Ponta Grossa, PR, 61726
		 , M, 18_29, superior_completo, Fortaleza, CE, 61733
		 , M, 18_29, superior_incompleto, Cascavel, PR, 63908
		 , M, 18_29, superior_completo, Abadia dos Dourados, MG, 63927
		 , M, 18_29, superior_completo, São Carlos, SP, 67821
		 , M, 30_45, superior_completo, Campinas, SP, 71388
		 , M, 13_17, 2_completo, Dracena, SP, 78155
		 , F, 13_17, 2_incompleto, Ribeirão Pires, SP, 78482
		 , M, 46_65, superior_completo, Piracicaba, SP, 82004
		 , M, 18_29, superior_incompleto, Fortaleza, CE, 82113
		 , M, 18_29, 2_completo, Londrina, PR, 84194
		 , M, 18_29, superior_incompleto, Guanambi, BA, 86576
		 , F, 18_29, mestrado, São Carlos, SP, 88681
		 , F, 18_29, superior_incompleto, São Bernardo do Campo, SP, 89229
		 , F, 18_29, superior_incompleto, São Bernardo do Campo, SP, 89418
		 , F, 18_29, superior_completo, São Carlos, SP, 91671

















		<p>[redacted], F, 18_29, superior_incompleto, São Carlos, SP, 92081</p> <p>[redacted], M, 18_29, 2_completo, Sumaré, SP, 93575</p> <p>[redacted], F, 18_29, superior_completo, RA I Brasília, DF, 56443</p> <p>[redacted], M, 18_29, 2_completo, Santo André, SP, 82094</p> <p>[redacted], M, 18_29, superior_incompleto, Guanambi, BA, 60025</p>
Folha	34	<p>Template 1:</p> <p>F, 18_29, 2_completo, Uberlândia, MG, 253402</p> <p>F, 18_29, superior_incompleto, Campinas, SP, 112646</p> <p>M, 18_29, superior_incompleto, Campinas, SP, 72507</p> <p>F, 13_17, superior, Santos, SP, 56245</p> <p>M, 18_29, superior_incompleto, São Paulo, SP, 135022</p> <p>M, 18_29, superior_incompleto, São Paulo, SP, 135023</p> <p>Template 3:</p> <p>[redacted], M, 18_29, superior_incompleto, Guanambi, BA, 87098</p> <p>[redacted], M, 13_17, latu_senso, Campinas, SP, 54450</p> <p>[redacted], M, 30_45, mestrado, Ribeirão Preto, SP, 54913</p> <p>[redacted], F, null, superior_completo, Socorro, SP, 58803</p> <p>[redacted], M, 18_29, superior_completo, Ribeirão Preto, SP, 59876</p> <p>[redacted], M, 18_29, superior_completo, São Carlos, SP, 60315</p> <p>[redacted], M, 46_65, superior_incompleto, Porto Alegre, RS, 61056</p> <p>[redacted], M, 18_29, superior_incompleto, Araçatuba, SP, 67517</p> <p>[redacted], M, 18_29, superior_completo, Ribeirão Preto, SP, 69786</p> <p>[redacted], M, 18_29, latu_senso, Curitiba, PR, 70026</p> <p>[redacted], M, 18_29, superior_incompleto, Rio de Janeiro, RJ, 70406</p> <p>[redacted], M, 18_29, superior_incompleto, Campinas, SP, 72495</p> <p>[redacted]</p>

















		<p>, M, 18_29, superior_incompleto, Cascavel, PR, 73791</p> <p>, M, 18_29, superior_completo, Florianópolis, SC, 78326</p> <p>, F, 30_45, superior_incompleto, Salvador, BA, 81105</p> <p>, M, 46_65, superior_completo, Piracicaba, SP, 82008</p> <p>, F, 46_65, superior_completo, Piracicaba, SP, 82054</p> <p>, M, 13_17, 2_incompleto, Uberlândia, MG, 84093</p> <p>, M, 18_29, superior_completo, São Carlos, SP, 86074</p> <p>, M, 18_29, superior_incompleto, Guanambi, BA, 86572</p> <p>, M, 18_29, superior_incompleto, Guanambi, BA, 86833</p> <p>, M, 18_29, superior_incompleto, Guanambi, BA, 86845</p> <p>, M, 18_29, superior_incompleto, Guanambi, BA, 87102</p> <p>, F, 30_45, doutorado, São Carlos, SP, 54577</p> <p>, M, 13_17, 2_incompleto, Florianópolis, SC, 57465</p> <p>, M, 13_17, 1_incompleto, Vila Velha, ES, 67289</p> <p>, F, 18_29, superior_incompleto, São Paulo, SP, 81864</p> <p>, M, 18_29, superior_incompleto, Cascavel, PR, 73712</p>
Limão	30	<p>Template 1: F, 46_65, superior_incompleto, Águas de Lindóia, SP, 123232 F, 18_29, superior_incompleto, São Paulo, SP, 257911 F, null, superior_completo, Socorro, SP, 65244 F, 18_29, superior_incompleto, Campinas, SP, 112703 M, 66, 2_completo, São Paulo, SP, 245070</p> <p>Template 3: , M, 18_29, superior_incompleto, Ribeirão Preto, SP, 60194</p> <p>, M, 18_29, mestrado, São Carlos, SP, 61968</p> <p></p>











	, M, 18_29, superior_incompleto, Americana, SP, 63194
	, M, 18_29, mestrado, Santo Andre, SP, 65725
	, F, null, superior_completo, Socorro, SP, 71759
	, M, 18_29, superior_incompleto, Campinas, SP, 72508
	, M, 13_17, null, Limeira, SP, 54826
	, M, 18_29, 2_completo, Pouso Alegre, MG, 56035
	, F, 30_45, doutorado, São Paulo, SP, 56272
	, F, 18_29, superior_completo, RA I Brasília, DF, 56359
	, M, 18_29, 2_completo, null, RS, 60996
	, M, 18_29, superior_completo, São Paulo, SP, 61077
	, M, 18_29, superior_incompleto, Araraquara, SP, 62878
	, M, 18_29, superior_incompleto, Santa Maria, RS, 65427
	, M, 18_29, superior_completo, Ribeirão Pires, SP, 66356
	, M, 18_29, superior_incompleto, Santa Maria, RS, 67470
	, M, 18_29, superior_completo, Presidente Prudente, SP, 67895
	, M, 18_29, superior_completo, Florianópolis, SC, 68167
	, M, 18_29, superior_incompleto, Araraquara, SP, 68734
	, F, 30_45, superior_completo, Adamantina, SP, 71285
	, M, 18_29, superior_completo, Manaus, AM, 74479
	, M, 13_17, 2_incompleto, Blumenau, SC, 78435
	, M, 18_29, superior_completo, Belém, PA, 81263
	, M, 30_45, superior_completo, Rio de Janeiro, RJ, 86222
	, M, 30_45, superior_completo, Rio de Janeiro, RJ, 86241















Floresta	19	<p>Template 1: M, 18_29, superior_incompleto, Ribeirão Preto, SP, 186824 M, 18_29, superior_incompleto, Ribeirão Preto, SP, 188113</p> <p>Template 3:  , F, 13_17, superior, Santos, SP, 56250  , M, 18_29, 2_completo, Ribeirão Preto, SP, 60228  , M, 18_29, superior_incompleto, São Bernardo do Campo, SP, 60724  , M, 18_29, superior_incompleto, Pelotas, Rs, 60783  , M, 30_45, superior_completo, Campinas, SP, 61260  , M, 13_17, 1_incompleto, Vila Velha, ES, 67294  , F, 18_29, superior_incompleto, Rio de Janeiro, RJ, 67880  , M, 46_65, mestrado, São Paulo, SP, 68144  , M, 18_29, superior_incompleto, São Paulo, SP, 71753  , M, 18_29, superior_incompleto, Campina Grande, PB, 72074  , M, 18_29, superior_incompleto, Cascavel, PR, 73682  , M, 18_29, superior_incompleto, Cascavel, PR, 73729  , M, 18_29, superior_incompleto, São Bernardo do Campo, SP, 74232  , M, 13_17, 2_incompleto, Rio de Janeiro, RJ, 76927  , M, 66, 2_completo, São Paulo, SP, 83307  , F, 30_45, mestrado, Manaus, AM, 86728  , M, 18_29, superior_incompleto, Guanambi, BA, 87106</p>
Abacate	16	<p>Template 1: F, 18_29, Mestrado, São Carlos, SP, 72727 M, 13_17, 2_incompleto, Maringá, PR, 76757 M, 13_17, latu_senso, Campinas, SP, 54464</p> <p>Template 3:  , M, 13_17, null, Limeira, SP, 54885</p>

















		<p> , M, 18_29, superior_incompleto, Brodowski, SP, 60300</p> <p> , M, 30_45, 2_completo, RA I Brasília, DF, 60529</p> <p> , M, 46_65, superior_incompleto, Porto Alegre, RS, 60980</p> <p> , M, 18_29, superior_completo, São Paulo, SP, 61071</p> <p> , F, null, superior_completo, Socorro, SP, 64920</p> <p> , F, 30_45, mestrado, Manaus, AM, 74410</p> <p> , M, 13_17, 2_incompleto, Maringá, PR, 76800</p> <p> , M, 18_29, superior_incompleto, Jaboticabal, SP, 89032</p> <p> , M, 46_65, latu_senso, Americana, SP, 89652</p> <p> , M, 18_29, superior_incompleto, Jaboticabal, SP, 89712</p> <p> , M, 18_29, 2º grau, São Paulo, SP, 89730</p> <p> , F, 18_29, superior_incompleto, São Carlos, SP, 91955</p>
Campo de futebol	11	<p>Template 1: M, 18_29, superior_incompleto, São Paulo, SP, 134795 M, 66, 2_completo, São Paulo, SP, 129260 F, 46_65, superior_incompleto, Águas de Lindóia, SP, 126630</p> <p>Template 3:  , F, 18_29, doutorado, São Carlos, SP, 56114</p> <p> , M, 18_29, superior_incompleto, Foz do Iguaçu, PR, 69746</p> <p> , M, 13_17, superior_incompleto, , PR, 73445</p> <p> , M, 18_29, doutorado, São Carlos, SP, 62453</p> <p> , M, 18_29, superior_completo, São Paulo, SP, 64276</p> <p> , M, 30_45, superior_completo, Campinas, SP, 71394</p> <p> , M, 18_29, mestrado, São Carlos, SP, 71822</p> <p> , M, 18_29, superior_incompleto, Araraquara, SP, 58724</p>

Gramma	11	<p>Template 1: F, 30_45, doutorado, São Carlos, SP, 262213 F, 46_65, superior_incompleto, Águas de Lindóia, SP, 125962 M, 18_29, superior_incompleto, São Carlos, SP, 259080</p> <p>Template 3:  , M, 13_17, null, null, null, 57503  , M, 18_29, superior_incompleto, Campinas, SP, 59159  , M, 13_17, 2_incompleto, Recife, PE, 65630  , M, 18_29, superior_incompleto, Santa Maria, RS, 67399  , M, 18_29, superior_incompleto, Araraquara, SP, 68711  , M, 13_17, 2_completo, Dracena, SP, 78160  , F, 18_29, superior_incompleto, São Paulo, SP, 81979  , M, 18_29, superior_incompleto, Guanambi, BA, 86606</p>
Mato	10	<p>Template 1: M, 66, 2_completo, São Paulo, SP, 254888 F, 46_65, superior_incompleto, Águas de Lindóia, SP, 133141</p> <p>Template 3:  , F, 30_45, superior_completo, Adamantina, SP, 71289  , F, null, superior_completo, Socorro, SP, 71773  , F, null, superior_completo, Socorro, SP, 71784  , M, 18_29, superior_incompleto, Campinas, SP, 72502  , M, 13_17, 2_completo, Joinville, C, 78746  , M, 18_29, latu_senso, Mogi das Cruzes, SP, 111975  , F, 46_65, superior_incompleto, Águas de Lindóia, SP, 92544  , F, 18_29, superior_incompleto, Águas de Lindóia, SP, 92707</p>
Bandeira	9	<p>Template 1: F, 13_17, superior, São Carlos, SP, 198627 M, 13_17, null, null, null, 57574 M, 13_17, superior_incompleto, null, PR, 73446 M, 18_29, 2_incompleto, Rio de Janeiro, RJ, 75135</p>









		<p>Template 3:</p> <p> , M, 18_29, mestrado, Águas de Lindóia, SP, 54642</p> <p> , M, 30_45, doutorado, Cândido Mota, SP, 62952</p> <p> , F, 18_29, mestrado, São Carlos, SP, 72723</p> <p> , M, 18_29, superior_completo, São Paulo, SP, 73076</p> <p> , F, 46_65, superior_incompleto, Águas de Lindóia, SP, 83942</p>
Gramado	8	<p>Template 1:</p> <p>M, 66, 2_completo, São Paulo, SP, 266760</p> <p>M, 18_29, 2º grau, São Paulo, SP, 112217</p> <p>Template 3:</p> <p> , M, 18_29, Superior, São Paulo, SP, 56777</p> <p> , M, 18_29, superior_incompleto, Ribeirão Preto, SP, 79952</p> <p> , M, 13_17, 2_incompleto, Afonso Cláudio, ES, 83761</p> <p> , M, 13_17, 2_incompleto, São Vicente, SP, 87882</p> <p> , M, 18_29, superior_incompleto, Belo Horizonte, MG, 88996</p> <p> , F, 30_45, doutorado, São Carlos, SP, 93611</p>
Planta	8	<p>Template 1:</p> <p>M, 13_17, latu_senso, Campinas, SP, 54158</p> <p>M, 18_29, superior_incompleto, Niterói, RJ, 64432</p> <p>M, 18_29, superior_incompleto, Passos, MG, 261366</p> <p>Template 3:</p> <p> , M, 18_29, superior_completo, Bauru, SP, 58758</p> <p> , M, 18_29, superior_completo, Fortaleza, CE, 70181</p> <p> , M, 18_29, latu_senso, Floripa, SC, 74069</p> <p> , F, 13_17, 2_incompleto, Ribeirão Pires, SP, 78486</p> <p> , F, 30_45, superior_completo, São Paulo, SP, 80943</p>
Verdura	8	<p>Template 1:</p> <p>F, 18_29, superior_incompleto, São Bernardo do Campo, SP, 89417</p> <p>F, 46_65, superior_incompleto, Águas de Lindóia, SP, 53395</p> <p>F, 46_65, superior_incompleto, Águas de Lindóia, SP, 54495</p>

		<p>M, 13_17, latu_senso, Campinas, SP, 54266 M, 13_17, Superior, São Paulo, SP, 54333</p> <p>Template 3:</p> <p>, M, 18_29, latu_senso, Ribeirão Pires, SP, 66249</p> <p>, M, 18_29, latu_senso, Ribeirão Pires, SP, 66243</p> <p>, M, 18_29, superior_completo, Presidente Prudente, SP, 67905</p>
Alga	7	<p>Template 1:</p> <p>M, 13_17, latu_senso, Campinas, SP, 54104 M, 13_17, latu_senso, Campinas, SP, 54444 M, 18_29, Mestrado, São Carlos, SP, 182341 M, 18_29, superior_incompleto, São Carlos, SP, 173797</p> <p>Template 3:</p> <p>, M, 18_29, mestrado, São Carlos, SP, 72155</p> <p>, M, 18_29, mestrado, Bebedouro, SP, 81453</p> <p>, M, 18_29, superior_incompleto, Guanambi, BA, 86595</p>
Azeitona	7	<p>Template 1:</p> <p>F, 18_29, superior_incompleto, Belo Horizonte, MG, 192930 M, 13_17, latu_senso, Campinas, SP, 54277 M, 18_29, superior_incompleto, Recife, PE, 69260 M, 18_29, 2_completo, Florianópolis, SC, 96862 M, 66, 2_completo, São Paulo, SP, 270419</p> <p>Template 3:</p> <p>, M, 18_29, superior_incompleto, Cascavel, PR, 65555</p> <p>, F, 30_45, doutorado, Belém, PA, 83686</p>
Dinheiro	7	<p>Template 1:</p> <p>M, 18_29, 2_completo, Florianópolis, SC, 97041 M, 13_17, 2_incompleto, São Caetano do Sul, SP, 53922 M, 18_29, superior_completo, Pelotas, RS, 113040 M, 30_45, superior_completo, São Paulo, SP, 110701 M, 30_45, superior_incompleto, Araras, SP, 53198</p> <p>Template 3:</p> <p>, M, 30_45, superior_completo, Maringá, PR, 61374</p> <p>, M, 18_29, mestrado, São Carlos, SP, 72455</p>
Lousa	6	<p>Template 1:</p> <p>F, 18_29, 2_completo, Ribeirão Preto, SP, 53614 F, 18_29, Mestrado, São Carlos, SP, 53155</p>

		<p>M, 18_29, 2_completo, Florianópolis, SC, 97025 M, 18_29, 2º grau, São Paulo, SP, 98338 M, 18_29, superior_completo, Americana, SP, 53824 M, 18_29, 2_completo, São José dos Campos, SP, 263990</p>
Mata	6	<p>Template 1: M, 18_29, 2_completo, Pedro Osório, RS, 61341</p> <p>Template 3:  , F, null, superior_completo, Socorro, SP, 74853  , M, 18_29, superior_incompleto, Guanambi, BA, 75075</p> <p> , F, null, superior_completo, Socorro, SP, 89481  , M, 18_29, superior_incompleto, Guanambi, BA, 66668  , F, null, superior_completo, Socorro, SP, 64972</p>
Melancia	6	<p>Template 1: M, 18_29, superior_incompleto, Cascavel, PR, 77990</p> <p>Template 3:  , M, 30_45, 2_completo, Goiânia, GO, 63371  , M, 18_29, superior_incompleto, Guanambi, BA, 66891  , M, 18_29, 2_completo, São Bernardo do Campo, SP, 69296  , M, 18_29, superior_incompleto, Florianópolis, SC, 71219  , F, 18_29, superior_incompleto, São Carlos, SP, 91920</p>
Alface	5	<p>Template 1: M, 18_29, superior_incompleto, Birigui, SP, 98221 M, 18_29, superior_incompleto, São Paulo, SP, 97946</p> <p>Template 3:  , M, 13_17, null, null, null, 57803  , M, 18_29, 2_completo, Santo André, SP, 82095  , M, 30_45, superior_completo, Rio de Janeiro, RJ, 86240</p>
Lápis de cor	5	<p>Template 3:  , F, 18_29, superior_incompleto, São Paulo, SP, 81983</p>

		 , M, 18_29, superior_incompleto, Cascavel, PR, 73687  , M, 18_29, 2_incompleto, Rio de Janeiro, RJ, 55010  , F, 18_29, mestrado, São Carlos, SP, 72732  , F, 18_29, superior_completo, São Carlos, SP, 91744
Maçã verde	5	Template 3:  , M, 30_45, mestrado, João Pessoa, PB, 69218  , null, null, null, São Paulo, SP, 78821  , M, 18_29, superior_incompleto, Cascavel, PR, 79665  , M, 30_45, mestrado, Ribeirão Preto, SP, 54924  , M, 18_29, superior_completo, Ribeirão Pires, SP, 75750
Parede	5	Template 3:  , M, 18_29, superior_incompleto, Guanambi, BA, 64057  , M, 18_29, superior_incompleto, Florianópolis, SC, 71188  , M, 18_29, superior_incompleto, Guanambi, BA, 86788  , M, 18_29, superior_incompleto, Guanambi, BA, 86794  , M, 18_29, superior_incompleto, Guanambi, BA, 86808
Pepino	5	Template 1: F, 18_29, superior_incompleto, Belo Horizonte, MG, 200935 F, 18_29, 2_completo, São José do Rio Pardo, SP, 53582 F, 46_65, superior_incompleto, Águas de Lindóia, SP, 133114 F, 46_65, superior_incompleto, Águas de Lindóia, SP, 53511 Template 3:  , M, 18_29, latu_senso, Mogi das Cruzes, SP, 111974
Pêra	5	Template 1: M, 30_45, Mestrado, Ribeirão Preto, SP, 55374 Template 3:  , M, 30_45, mestrado, Ribeirão Preto, SP, 61304  , F, 13_17, Superior, null, null, 67545

		<p>■, F, 18_29, 2_completo, Socorro, SP, 72546</p> <p>■, F, 18_29, superior_incompleto, São Carlos, SP, 91922</p>
Salada	5	<p>Template 1: F, null, superior_completo, Socorro, SP, 65163 M, 18_29, 2_completo, São Carlos, SP, 262939 M, 13_17, latu_senso, Campinas, SP, 54142 M, 18_29, Mestrado, Clementina, SP, 114448</p> <p>Template 3: ■, M, 18_29, superior_incompleto, Cascavel, PR, 64018</p>
Capim	4	<p>Template 1: F, 18_29, 2_completo, Rio Claro, SP, 169761 F, 46_65, superior_incompleto, Águas de Lindóia, SP, 53292 M, 13_17, 2_incompleto, Goiânia, GO, 95450</p> <p>Template 3: ■, F, 18_29, mestrado, São Carlos, SP, 72813</p>
Farda	4	<p>Template 1: F, 13_17, 2_incompleto, Ribeirão Pires, SP, 76222 M, 18_29, superior_incompleto, Guanambi, BA, 63703 M, 18_29, superior_completoMaringá, PR, 76228 M, 18_29, superior_incompleto, São Paulo, SP, 135529</p>
Mesa de bilhar	4	<p>Template 1: F, 18_29, superior_incompleto, Santa Bárbara dOeste, SP, 122610 F, 46_65, superior_incompleto, Águas de Lindóia, SP, 125967</p> <p>Template 3: ■, M, 30_45, mestrado, Ribeirão Preto, SP, 55738</p> <p>■, M, 13_17, 2_incompleto, São Vicente, SP, 89884</p>
Pasto	4	<p>Template 1: M, 18_29, Superior, São Paulo, SP, 56745</p> <p>Template 3: ■, M, 18_29, Superior, São Paulo, SP, 56747</p> <p>■, M, 18_29, 2_completo, São Bernardo do Campo, SP, 69323</p> <p>■, F, 18_29, mestrado, São Carlos, SP, 72810</p>
Quadro de aviso	4	<p>Template 1: F, 46_65, superior_incompleto, Águas de Lindóia, SP, 53265 F, 46_65, superior_incompleto, Águas de Lindóia, SP, 53374 F, 46_65, superior_incompleto, Águas de Lindóia, SP, 53388 M, 18_29, superior_completo, Ribeirão Preto, SP, 61962</p>

Suco de limão	4	<p>Template 1: F, null, superior_completo, Socorro, SP, 65117 M, 18_29, superior_incompleto, Cascavel, PR, 73714 M, 30_45, 2_completo, RA I Brasília, DF, 60422</p> <p>Template 3:  , M, 18_29, 2_completo, Pouso Alegre, MG, 55533</p>
Time de futebol	4	<p>Template 1: F, 46_65, superior_incompleto, Águas de Lindóia, SP, 128013</p> <p>Template 3:  Sem perfil , 55053  Sem perfil , 78339  , M, 46_65, superior_completo, Piracicaba, SP, 81966</p>
Amigo	3	<p>Template 1: M, 18_29, superior_incompleto, Rio de Janeiro, RJ, 72239</p> <p>Template 3:  , F, null, superior_completo, Socorro, SP, 58845  , F, null, superior_completo, Socorro, SP, 71762</p>
Arbustos	3	<p>Template 1: F, 46_65, superior_incompleto, Águas de Lindóia, SP, 126633 F, 46_65, superior_incompleto, Águas de Lindóia, SP, 53376 M, 13_17, 2_completo, Londrina, PR, 67267</p>
Barco pesqueiro	3	<p>Template 1: M, 46_65, Mestrado, São Paulo, SP, 248741 M, 18_29, superior_incompleto, São Paulo, SP, 134537 M, 18_29, superior_completo, Pelotas, RS, 112938</p>
Barraca de coco gelado	3	<p>Template 1: M, 13_17, null, null, null, 57751 M, 18_29, 2º grau, São Paulo, SP, 54062 M, 18_29, superior_incompleto, Fortaleza, CE, 82115</p>
Caldo de cana	3	<p>Template 1: M, 66, 2_completo, São Paulo, SP, 209179 M, 18_29, superior_incompleto, São Paulo, SP, 127188 M, 18_29, superior_completo, Maringá, PR, 132969</p>
Camisa	3	<p>Template 3:  , M, 18_29, superior_incompleto, Florianópolis, SC, 66441  , M, 18_29, superior_incompleto, Jaboticabal, SP, 89713  , F, 18_29, superior_incompleto, São Carlos, SP, 91932</p>

Cana	3	<p>Template 1: F, 13_17, Superior, null, null, 86852</p> <p>Template 3: ■, F, 46_65, superior_incompleto, Águas de Lindóia, SP, 55567</p> <p>■, F, 46_65, superior_incompleto, Águas de Lindóia, SP, 55584</p>
Clorofila	3	<p>Template 1: F, 18_29, superior_incompleto, Campinas, SP, 112697 F, 46_65, superior_incompleto, Águas de Lindóia, SP, 125932</p> <p>Template 3: ■, M, 18_29, superior_completo, São Carlos, SP, 60308</p>
Cocô	3	<p>Template 1: M, 18_29, superior_incompleto, São Paulo, SP, 71772</p> <p>Template 3: ■, F, 18_29, superior_incompleto, Rio de Janeiro, RJ, 67793</p> <p>■, M, 13_17, 2_completo, LONDRINA, PR, 67642</p>
Ilha	3	<p>Template 1: F, 46_65, superior_incompleto, Águas de Lindóia, SP, 53520 M, 18_29, superior_incompleto, Rio de Janeiro, RJ, 71594 M, 66, 2_completo, São Paulo, SP, 233073</p>
Jardim de inverno	3	<p>Template 1: F, 46_65, superior_incompleto, Águas de Lindóia, SP, 53335 F, 46_65, superior_incompleto, Águas de Lindóia, SP, 53341 M, 18_29, superior_completo, Americana, SP, 53879</p>
Kiwi	3	<p>Template 1: F, 46_65, superior_incompleto, Águas de Lindóia, SP, 53240 F, 46_65, superior_incompleto, Águas de Lindóia, SP, 53358 M, 18_29, superior_completo, São Paulo, SP, 54359</p>
Lata de ervilha	3	<p>Template 1: F, 30_45, superior_completo, São Paulo, n, 62451 M, 18_29, 2_completoFortaleza, CE, 69356 M, 18_29, superior_completo, São Paulo, SP, 54362</p>
Mandruvá	3	<p>Template 1: M, 18_29, superior_incompleto, Batatais, SP, 258800 F, 18_29, superior_incompleto, São José dos Quatro Marcos, MT, 266638 F, 18_29, superior_incompleto, São José dos Quatro Marcos, MT, 266639</p>
Noite	3	<p>Template 3: ■, M, 18_29, mestrado, Águas de Lindóia, SP, 54643</p>

		<p>█, M, 18_29, superior_incompleto, RA I Brasília, DF, 63698</p> <p>█, M, 18_29, superior_incompleto, Santo André, SP, 65694</p>
Paisagem da natureza	3	<p>Template 1: M, 13_17, 2_incompleto, Afonso Cláudio, ES, 84781 M, 18_29, superior_incompleto, São Paulo, SP, 134368</p> <p>Template 3: █, M, 18_29, superior_incompleto, Guanambi, BA, 58808</p>
Palmeiras	3	<p>Template 1: F, null, superior_completo, Socorro, SP, 74891 F, 46_65, superior_incompleto, Águas de Lindóia, SP, 128691</p> <p>Template 3: █, M, 18_29, mestrado, São Carlos, SP, 71819</p>
Pássaro	3	<p>Template 1: F, 46_65, superior_incompleto, Águas de Lindóia, SP, 53234 F, 46_65, superior_incompleto, Águas de Lindóia, SP, 53456</p> <p>Template 3: █, M, 18_29, superior_incompleto, Cachoeira, BA, 59699</p>
Pé de alface	3	<p>Template 1: M, 30_45, superior_incompleto, Araras, SP, 53200</p> <p>Template 3: █, F, 18_29, superior_completo, RA I Brasília, DF, 55888 █, M, 18_29, mestrado, Clementina, SP, 57328</p>
Pinheiro	3	<p>Template 1: F, 18_29, superior_completo, Rio de Janeiro, RJ, 177580 M, 18_29, superior_incompleto, São Carlos, SP, 175154 M, 18_29, superior_completo, Pelotas, RS, 113036</p>
Piscina	3	<p>Template 3: █, F, 30_45, doutorado, São Paulo, SP, 56917 █, F, 18_29, superior_incompleto, São Paulo, SP, 81872 █, M, 18_29, mestrado, São Carlos, SP, 72154</p>
Planta que é remédio	3	<p>Template 1: F, 46_65, superior_incompleto, Águas de Lindóia, SP, 53350 F, 46_65, superior_incompleto, Águas de Lindóia, SP, 53398 M, 30_45, superior_completo, Goiânia, GO, 99153</p>
Praça	3	<p>Template 1: F, 30_45, doutorado, São Carlos, SP, 53096</p>

		F, 46_65, superior_incompleto, Águas de Lindóia, SP, 53417 M, 13_17, latu_senso, Campinas, SP, 54192
Quadra de futebol	3	Template 1: F, 46_65, superior_incompleto, Águas de Lindóia, SP, 53231 F, 46_65, superior_incompleto, Águas de Lindóia, SP, 53264 M, 18_29, superior_completo, São Paulo, SP, 96210
Roupa militar	3	Template 1: M, 18_29, superior_incompleto, Birigui, SP, 98213 Template 3: [redacted], M, 18_29, 2_completo, Fortaleza, CE, 81926 [green], M, 18_29, superior_incompleto, Cascavel, PR, 92476
Abobrinha	2	Template 1: Sem perfil, 82945 F, 46_65, superior_incompleto, Águas de Lindóia, SP, 122697
Acampar	2	Template 1: F, 18_29, superior_incompleto, Santa Bárbara dOeste, SP, 264062 F, 30_45, doutorado, São Paulo, SP, 56915
Acesso livre	2	Template 3: [redacted], M, 18_29, superior_completo, Belém, PA, 81265 [redacted], M, 30_45, mestrado, Manaus, AM, 87116
Água	2	Template 1: M, 13_17, superior, São Paulo, SP, 54801 M, 18_29, latu_senso, São Paulo, SP, 62296
Anedota	2	Template 1: M, 66, 2_completo, São Paulo, SP, 278107 M, 66, 2_completo, São Paulo, SP, 270246
Ar puro	2	Template 1: F, 18_29, Mestrado, São Carlos, SP, 53161 M, 30_45, superior_completo, São Paulo, SP, 111486
Arvore com muitos cipós pendurados	2	Template 1: F, 18_29, superior_incompleto, Belo Horizonte, MG, 200988 M, 46_65, latu_senso, Americana, SP, 88344
Azeite	2	Template 1: M, 18_29, 2_completo, Pouso Alegre, MG, 56160 M, 30_45, superior_completo, São Paulo, SP, 96804
Barzinho	2	Template 1: F, 46_65, 2_completo, São Carlos, SP, 264555 M, 18_29, superior_incompleto, São Paulo, SP, 170078
Bicicleta	2	Template 1: F, 30_45, superior_incompleto, Araçatuba, SP, 54029

		Template 3: █, M, 18_29, 2_completo, Belo horizonte, MG, 66867
Biquíni	2	Template 3: █, F, 18_29, superior_incompleto, São Carlos, SP, 91949 █, F, 18_29, superior_incompleto, São Carlos, SP, 91957
Caipira	2	Template 1: M, 18_29, superior_incompleto, Campinas, SP, 136871 M, 30_45, doutorado, Bauru, SP, 113142
Campista	2	Template 1: F, 46_65, superior_incompleto, Águas de Lindóia, SP, 53260 M, 18_29, superior_incompleto, Guanambi, BA, 66986
Céu	2	Template 3: █, F, 46_65, superior_incompleto, Águas de Lindóia, SP, 70382 █, M, 18_29, superior_incompleto, Guanambi, BA, 86592
Cobra	2	Template 1: F, 46_65, superior_incompleto, Águas de Lindóia, SP, 128544 F, 46_65, superior_incompleto, Águas de Lindóia, SP, 53490
Desenho	2	Template 3: █, M, 18_29, superior_incompleto, Guanambi, BA, 86607 █, M, 18_29, superior_incompleto, Guanambi, BA, 86627
Dólar	2	Template 1: M, 18_29, superior_completo, Maringá, PR, 132963 M, 66, 2_completo, São Paulo, SP, 273786
Equalizador	2	Template 1: F, 18_29, superior_incompleto, Araraquara, SP, 271444 M, 18_29, superior_incompleto, Passos, MG, 266119
Escoteiro	2	Template 1: F, null, superior_completo, Socorro, SP, 58840 F, 46_65, superior_incompleto, Águas de Lindóia, SP, 53243
Estádio de futebol	2	Template 3: █, M, 18_29, superior_completo, Bauru, SP, 58761 █, M, 18_29, 2_completo, Pouso Alegre, MG, 63418
Estádio de futebol	2	Template 1: M, 66, 2_completo, São Paulo, SP, 242765 M, 18_29, superior_completo, Três Lagoas, MS, 110581
Fruta estragada	2	Template 1: M, 30_45, superior_incompleto, Araras, SP, 53205

		M, 18_29, superior_incompleto, Curitiba, PR, 84006
Furadeira elétrica	2	Template 1: M, 18_29, superior_incompleto, Horizontina, RS, 57322 M, 18_29, 2_completo, Pouso Alegre, MG, 56982
Futebol	2	Template 1: M, 18_29, Mestrado, São Carlos, SP, 72454 Template 3: █, M, 18_29, 2_completo, Pouso Alegre, MG, 55532
Gnomo	2	Template 1: M, 13_17, superior, São Paulo, SP, 54785 M, 18_29, Mestrado, Sertãozinho, SP, 126743
Hipermercado	2	Template 1: F, 46_65, superior_incompleto, Águas de Lindóia, SP, 121734 M, 18_29, Mestrado, São Carlos, SP, 62720
Jardim	2	Template 1: F, 46_65, superior_incompleto, Águas de Lindóia, SP, 122704 Template 3: █, M, 18_29, superior_incompleto, Rio de Janeiro, RJ, 71592
Jardim hidropônico	2	Template 1: F, 46_65, superior_incompleto, Águas de Lindóia, SP, 122744 F, 46_65, superior_incompleto, Águas de Lindóia, SP, 53446
Larva	2	Template 1: M, 18_29, superior_incompleto, São Paulo, SP, 89008 Template 3: █, M, 30_45, mestrado, Ribeirão Preto, SP, 55728
Lata de sardinha	2	Template 1: M, 18_29, superior_incompleto, São Paulo, SP, 84247 M, 13_17, latu_senso, Campinas, SP, 54186
Maço de coentros	2	Template 1: Sem perfil, 76183 F, 46_65, superior_incompleto, Águas de Lindóia, SP, 128561
Mapa	2	Template 1: F, 46_65, superior_incompleto, Águas de Lindóia, SP, 55580 M, 18_29, 2_completo, Ribeirão Preto, SP, 60214
Mar	2	Template 3: █, M, 18_29, mestrado, Clementina, SP, 54401 █, M, 18_29, superior_incompleto, Guanambi, BA, 86887
Mesa de pebolim	2	Template 1: F, 30_45, doutorado, São Carlos, SP, 170249

		M, 18_29, superior_incompleto, São Paulo, SP, 135101
Modem	2	Template 1: M, 18_29, 2_completo, Florianópolis, SC, 97042 M, 18_29, superior_completo, Americana, SP, 53851
Moleca	2	Template 1: M, 18_29, superior_completo, Belém, PA, 95833 Template 3: █, F, 30_45, superior_incompleto, Salvador, BA, 80948
Papagaio	2	Template 1: F, 46_65, superior_incompleto, Águas de Lindóia, SP, 133115 Template 3: █, M, 13_17, null, null, null, 57804
Passaporte	2	Template 1: F, 18_29, Mestrado, São Carlos, SP, 53146 F, 46_65, superior_incompleto, Águas de Lindóia, SP, 53289
Pé de couve	2	Template 1: M, 66, 2_completo, São Paulo, SP, 267468 M, 18_29, superior_incompleto, Guanambi, BA, 86889
Pistache	2	Template 3: █, M, 18_29, superior_completo, São Carlos, SP, 60354 █, M, 18_29, superior_completo, São Carlos, SP, 70831
Placa de vídeo	2	Template 1: M, 30_45, Mestrado, Ribeirão Preto, SP, 55380 F, 30_45, superior_incompleto, Araçatuba, SP, 54034
Processador	2	Template 1: F, null, superior_completo, Socorro, SP, 65045 M, 18_29, superior_incompleto, Foz do ncomp, PR, 63182
Professor	2	Template 1: M, 18_29, superior_incompleto, Guanambi, BA, 66703 M, 18_29, superior_incompleto, Campinas, SP, 200027
Quadra	2	Template 1: F, 46_65, superior_incompleto, Águas de Lindóia, SP, 53250 M, 18_29, superior_incompleto, São Paulo, SP, 67591
Quadra de esportes	2	Template 1: F, 46_65, superior_incompleto, Águas de Lindóia, SP, 124869 F, 46_65, superior_incompleto, Águas de Lindóia, SP, 55559
Quadra de vôlei	2	Template 1: F, 30_45, doutorado, São Carlos, SP, 53188 F, 46_65, superior_incompleto, Águas de Lindóia, SP, 53342

Ramalhete	2	Template 1: M, 18_29, superior_completo, São Carlos, SP, 86071 M, 18_29, superior_incompleto, Bauru, SP, 114405
Repolho	2	Template 1: M, 13_17, 2_completo, Londrina, PR, 67317 M, 18_29, superior_incompleto, Foz do ncomp, PR, 62603
Rotatória	2	Template 1: M, 18_29, superior_incompleto, Fortaleza, CE, 64863 M, 18_29, superior_incompleto, Guanambi, BA, 86800
Rural	2	Template 1: F, 18_29, Mestrado, Maceió, AL, 250833 M, 18_29, superior_incompleto, Passos, MG, 204896
Samambaia	2	Template 1: Sem perfil, 73587 Template 3: █, F, 30_45, superior_completo, São Paulo, SP, 81193
Shampoo	2	Template 1: M, 18_29, 2_completo, Florianópolis, SC, 69973 M, 18_29, 2_completo, Florianópolis, SC, 96915
Soldado	2	Template 1: M, 18_29, superior_completo, Taubaté, SP, 214932 Template 3: █, M, 18_29, 2_completo, Belo horizonte, MG, 66848
Suco de cana de açúcar	2	Template 1: F, 46_65, superior_incompleto, Águas de Lindóia, SP, 53271 F, 46_65, superior_incompleto, Águas de Lindóia, SP, 53512
Tela de mosquiteiro	2	Template 1: F, 18_29, superior_completo, São Carlos, SP, 91742 M, 18_29, superior_incompleto, São Paulo, SP, 134844
Travessa de salada	2	Template 1: Sem perfil, 82129 M, 18_29, superior_incompleto, São Paulo, SP, 135430
Tubinho preto	2	Template 3: █, F, 18_29, doutorado, São Carlos, SP, 56152 █, F, 18_29, doutorado, São Carlos, SP, 56183
Vaso de samambaia	2	Template 1: M, 18_29, 2_completo, Florianópolis, SC, 96868 M, 30_45, superior_completo, Goiânia, GO, 96634
Vegetal	2	Template 1: F, 18_29, superior_completo, Poços de Caldas, MG, 172824

		M, 18_29, Mestrado, Campinas, SP, 110892
Verdura fresca	2	Template 1: M, 18_29, superior_incompleto, São Paulo, SP, 135186 F, 46_65, superior_incompleto, Águas de Lindóia, SP, 126119
Vômito	2	Template 3: ■, M, 13_17, 2_completo, Curitiba, PR, 54796 ■, M, 18_29, 2_completo, Londrina, PR, 84195
Abrigo coberto	1	Template 1: M, 18_29, superior_incompleto, Santa Maria, RS, 67615
Adubo	1	Template 1: M, 18_29, superior_incompleto, São Paulo, SP, 135033
Alimentação balanceada	1	Template 1: M, 18_29, Mestrado, Sertãozinho, SP, 194276
Alimento	1	Template 1: M, 18_29, superior_incompleto, São Bernardo do Campo, SP, 74395
Almofada	1	Template 1: F, 46_65, superior_incompleto, Águas de Lindóia, SP, 53297
Amazona	1	Template 1: M, 18_29, superior_incompleto, São Paulo, SP, 54752
Analgésico	1	Template 1: F, 18_29, superior_completo, Poços de Caldas, MG, 189629
Araponga	1	Template 1: M, 18_29, superior_incompleto, São Paulo, SP, 134796
Araucária	1	Template 1: F, 13_17, latu_senso, São Paulo, SP, 277187
Armamento	1	Template 1: F, 46_65, superior_incompleto, Águas de Lindóia, SP, 105033
Arvore de Natal	1	Template 1: M, 18_29, superior_incompleto, São Carlos, SP, 175149
Arvore frondosa	1	Template 1: M, 18_29, superior_completo, São Paulo, SP, 54378
Ave	1	Template 3: ■, M, 13_17, latu_senso, Campinas, SP, 75849
Bagunça	1	Template 1: F, 46_65, superior_incompleto, Águas de Lindóia, SP, 128600
Baiacu	1	Template 1: M, 66, 2_completo, São Paulo, SP, 271777
Bala	1	Template 3:

		, M, 13_17, 2_incompleto, Uberlândia, MG, 84079
Balada	1	Template 3: , M, 18_29, superior_incompleto, Cascavel, PR, 73707
Barraca	1	Template 1: F, 18_29, superior_incompleto, São Carlos, SP, 128211
Barraca com a lona bem velha	1	Template 1: M, 18_29, 2_completo, Pouso Alegre, MG, 62525
Barraca de milho verde	1	Template 1: F, 46_65, superior_incompleto, Águas de Lindóia, SP, 53241
Barraca de verduras	1	Template 1: M, 13_17, null, null, null, 57802
Bêbado	1	Template 1: M, 13_17, latu_senso, Campinas, SP, 54150
Bebê	1	Template 3: , M, 18_29, superior_completo, Ribeirão Preto, SP, 61953
Bicho	1	Template 1: F, 46_65, superior_incompleto, Águas de Lindóia, SP, 53487
Bilheteria	1	Template 1: M, 66, 2_completo, São Paulo, SP, 273816
Bola de tênis	1	Template 1: F, null, superior_completo, Socorro, SP, 57998
Bolinha	1	Template 1: F, 18_29, superior_incompleto, Santa Bárbara dOeste, SP, 268076
Boneca ação	1	Template 1: F, 18_29, superior_completo, Santa Bárbara dOeste, SP, 127742
Bosque	1	Template 3: , M, 18_29, M.Sc. em curso, Belo Horizonte, MG, 93055
Bosta de cavalo	1	Template 3: , M, 18_29, superior_incompleto, Araraquara, SP, 68745
Brejo	1	Template 3: , M, 18_29, superior_completo, Queimados, RJ, 60501
Brinquedo	1	Template 3: , M, 18_29, superior_incompleto, Campinas, SP, 65578
Brioche	1	Template 1: F, null, superior_completo, Socorro, SP, 74890
Briófita	1	Template 1:

		M, 13_17, 2_incompleto, Florianópolis, SC, 57471
Caça	1	Template 1: F, 46_65, superior_incompleto, Águas de Lindóia, SP, 130227
Cadeia de montanhas	1	Template 1: F, 18_29, superior_completo, Belo Horizonte, MG, 254621
Caixa de fósforos	1	Template 1: M, 18_29, superior_incompleto, Braga, RS, 256792
Caixa de laranja	1	Template 1: M, 18_29, superior_incompleto, Horizontina, RS, 57315
Caixa de mangas	1	Template 1: M, 18_29, superior_incompleto, Campina Grande, PB, 72112
Caixa de maracujá	1	Template 1: F, 30_45, superior_completo, Adamantina, SP, 71276
Caixa registradora	1	Template 1: M, 30_45, superior_incompleto, Araras, SP, 53199
Caixão	1	Template 3: █, M, 18_29, superior_incompleto, Guanambi, BA, 62764
Calça de flanela	1	Template 1: M, 18_29, superior_incompleto, São Paulo, SP, 121099
Cambio	1	Template 1: F, 46_65, superior_incompleto, Águas de Lindóia, SP, 123226
Camelo	1	Template 3: █, F, 18_29, superior_incompleto, São Carlos, SP, 55213
Caminhão tanque	1	Template 1: M, 18_29, superior_completo, Curitiba, PR, 83370
Campo de soja	1	Template 1: M, 13_17, latu_senso, Campinas, SP, 54203
Canavial	1	Template 1: F, 18_29, Mestrado, São Carlos, SP, 199468
Caneta	1	Template 1: F, 18_29, superior_incompleto, São José dos Quatro Marcos, MT, 261815
Caneta marca-texto	1	Template 3: █, F, 18_29, superior_completo, RA I Brasília, DF, 56221
Canteiro	1	Template 1: M, 30_45, Mestrado, João Pessoa, PB, 69219
Caramelo	1	Template 3: █, M, 18_29, superior_incompleto, Cascavel, PR, 64078
Carrinho de bate-bate	1	Template 1: F, 13_17, 2_incompleto, Ribeirão Pires, SP, 78501









Catarro	1	Template 3: [redacted], M, 18_29, superior_incompleto, Rio de Janeiro, RJ, 72241
Caule	1	Template 3: [redacted], M, 18_29, superior_completo, São Carlos, SP, 86073
Caviar	1	Template 1: M, 18_29, superior_incompleto, São Paulo, SP, 135159
Cédula de dinheiro	1	Template 1: F, 46_65, superior_incompleto, Águas de Lindóia, SP, 124801
Chapa	1	Template 1: M, 13_17, 2_completo, São Paulo, SP, 113115
Chapéu	1	Template 3: [redacted], M, 13_17, latu_senso, Campinas, SP, 54425
Chicória	1	Template 1: F, 13_17, null, null, null, 99097
Chinelo	1	Template 3: [redacted], F, 18_29, superior_incompleto, São Carlos, SP, 91956
Cigarro de maconha	1	Template 1: M, 18_29, latu_sensoMogi das Cruzes, SP, 111963
Cobra d'água	1	Template 1: F, 18_29, Mestrado, Maceió, AL, 250829
Cobra jararaca	1	Template 1: F, 18_29, superior_completo, RA I Brasília, DF, 55672
Coco verde	1	Template 1: M, 13_17, latu_senso, Campinas, SP, 54219
Cofre	1	Template 1: M, 30_45, superior_incompleto, Araras, SP, 53210
Colcha de bebê	1	Template 3: [redacted], F, 30_45, mestrado, Manaus, AM, 84244
Coleção de bandeiras	1	Template 1: F, 18_29, superior_incompleto, Santa Bárbara dOeste, SP, 268119
Colheitadeira	1	Template 1: F, 13_17, latu_senso, São Paulo, SP, 277196
Comandante de aeronave	1	Template 1: F, null, superior_completo, Socorro, SP, 58793
Comida portuguesa	1	Template 1: M, 18_29, superior_incompleto, Passos, MG, 266858
Computador	1	Template 3: [redacted], M, 18_29, superior_incompleto, Guanambi, BA, 63327
Conexão	1	Template 1:

		M, 18_29, superior_incompleto, Passos, MG, 204892
Coreto	1	Template 1: F, 18_29, Mestrado, São Carlos, SP, 128143
Cortina	1	Template 3: █, M, 13_17, latu_senso, Campinas, SP, 54465
Couve	1	Template 1: M, 18_29, superior_incompletoFortaleza, CE, 62366
Creme dental	1	Template 1: M, 18_29, superior_incompleto, Passos, MG, 266150
Cupuaçu	1	Template 3: █, M, 18_29, mestrado, Manaus, AM, 73963
Desenho de um país	1	Template 1: M, 30_45, superior_completo, São Paulo, SP, 99767
Desodorante	1	Template 1: F, 30_45, superior_completo, São Paulo, SP, 80939
Display	1	Template 1: M, 18_29, 2_completo, São Bernardo do Campo, SP, 69317
Emblema	1	Template 1: F, 18_29, superior_incompleto, Santa Bárbara dOeste, SP, 262356
Equipe de vôlei	1	Template 1: M, 13_17, latu_senso, Campinas, SP, 75864
Ervilha	1	Template 1: M, 46_65, Mestrado, São Paulo, SP, 248735
Espinho	1	Template 1: M, 18_29, superior_incompleto, São Paulo, SP, 134280
Estatua	1	Template 1: M, 18_29, superior_incompleto, São Paulo, SP, 129812
Estrela	1	Template 3: █, F, 30_45, superior_incompleto, Salvador, BA, 81070
ET	1	Template 3: █, M, 18_29, mestrado, São Carlos, SP, 61960
Exército	1	Template 3: █, M, 18_29, superior_incompleto, Cascavel, PR, 73705
Feira	1	Template 1: M, 18_29, superior_incompleto, Guanambi, BA, 87110
Figura	1	Template 1: M, 66, 2_completo, São Paulo, SP, 275034
Fita de vídeo	1	Template 1: M, 18_29, superior_incompleto, São Paulo, SP, 170080

Flora	1	Template 1: M, 18_29, superior_completo, Florianópolis, SC, 81769
Floricultura	1	Template 1: M, 13_17, latu_senso, Campinas, SP, 54241
Folha de caju	1	Template 1: F, 46_65, superior_incompleto, Águas de Lindóia, SP, 128014
Folhagem	1	Template 1: F, 30_45, superior_incompleto, Salvador, BA, 81000
Forma de vida	1	Template 1: M, 18_29, superior_incompleto, Bauru, SP, 114395
Fralda suja	1	Template 3: [REDACTED], F, 30_45, doutorado, São Paulo, SP, 56946
Fruta do conde	1	Template 1: M, 18_29, superior_incompleto, RA I Brasília, DF, 63683
Fruto	1	Template 1: M, 18_29, 2_completo, Florianópolis, SC, 96857
Fumo	1	Template 1: M, 18_29, superior_incompleto, São Paulo, SP, 135218
Galpão	1	Template 3: [REDACTED], M, 18_29, superior_incompleto, Florianópolis, SC, 71241
Garapa	1	Template 1: M, 13_17, 2_completo, Londrina, PR, 67658
Garrafa	1	Template 1: F, 46_65, superior_incompleto, Águas de Lindóia, SP, 128023
Garrafa de pinga	1	Template 1: M, 13_17, latu_senso, Campinas, SP, 54254
Garrafa de rum	1	Template 1: M, 18_29, superior_incompleto, RA I Brasília, DF, 116700
Garrafa de vinho	1	Template 1: M, 13_17, latu_senso, Campinas, SP, 54191
Garrafa pet	1	Template 1: F, 46_65, superior_incompleto, Águas de Lindóia, SP, 128649
Garrafa vazia	1	Template 1: F, 46_65, superior_incompleto, Águas de Lindóia, SP, 53405
Girino	1	Template 1: F, 18_29, superior_completo, Santa Fé do Sul, SP, 253879
Goiaba	1	Template 3: [REDACTED], M, 18_29, superior_incompleto, Vitória de Santo Antão, PE, 83758
Goiaba verde	1	Template 1:

		F, 18_29, superior_incompleto, Santa Bárbara dOeste, SP, 268078
Goiana	1	Template 1: M, 18_29, superior_incompleto, São Paulo, SP, 134556
Grupo de professores	1	Template 1: F, 18_29, superior_completo, Santa Bárbara dOeste, SP, 136171
Guia turístico	1	Template 1: F, 18_29, superior_completo, Poços de Caldas, MG, 172821
Hortaliça	1	Template 1: M, 13_17, 2_incompleto, São Caetano do Sul, SP, 53910
Infiltração	1	Template 1: M, 66, 2_completo, São Paulo, SP, 209338
Inseto	1	Template 1: M, 18_29, superior_incompleto, São Paulo, SP, 84246
Íris de um olho	1	Template 3: █, M, 18_29, 2_completo, Londrina, PR, 84193
Itens de tecnologia	1	Template 1: M, 18_29, superior_completo, Porto Alegre, RS, 82472
Jaboticaba	1	Template 3: █, M, 18_29, superior_incompleto, São Paulo, SP, 87971
Jacarandá	1	Template 1: M, 18_29, 2_completo, Fortaleza, CE, 69221
Jogador	1	Template 1: F, 46_65, superior_incompleto, Águas de Lindóia, SP, 124811
Jogador da copa de 1982	1	Template 1: M, 13_17, superior_incompleto, São Bernardo do Campo, SP, 255360
Jogador na copa do mundo	1	Template 1: M, 66, 2_completo, São Paulo, SP, 270239
Justificativa	1	Template 1: M, 18_29, 2_completo, Florianópolis, SC, 96990
Lago de peixe	1	Template 1: M, 30_45, superior_completo, São Paulo, SP, 99196
Lagoa	1	Template 3: █, M, 18_29, mestrado, São Carlos, SP, 71833
Lápis	1	Template 1: M, 66, 2_completo, São Paulo, SP, 268527
Laranja lima	1	Template 3: █, M, 18_29, 2_incompleto, Rio de Janeiro, RJ, 55023
Lata de	1	Template 1:

refrigerante		M, 18_29, superior_completo, Belém, PA, 81275
Leito	1	Template 1: M, 18_29, superior_incompleto, Guanambi, BA, 87105
Lenha	1	Template 1: M, 30_45, superior_incompleto, Belo Horizonte, MG, 112603
Livro sobre leis	1	Template 1: M, 18_29, superior_completo, São Paulo, SP, 96184
Loja de RPG	1	Template 1: F, 30_45, doutorado, São Carlos, SP, 53015
Loteria	1	Template 1: M, 18_29, 2_completo, Santa Isabel, SP, 257922
Lugares	1	Template 1: F, 18_29, superior_incompleto, Santa Bárbara dOeste, SP, 270857
Macaco	1	Template 1: M, 18_29, superior_completo, Ponta Grossa, PR, 61715
Maço de almeirões	1	Template 1: M, 18_29, superior_incompleto, São Paulo, SP, 135288
Maço de cheiros verde	1	Template 1: M, 13_17, latu_senso, Campinas, SP, 54122
Maço de chicórias	1	Template 1: M, 18_29, superior_incompleto, Passos, MG, 269708
Maconha	1	Template 1: F, null, superior_completo, Socorro, SP, 65055
Mamão	1	Template 1: F, 46_65, superior_incompleto, Águas de Lindóia, SP, 124810
Mangueirão	1	Template 1: M, 18_29, superior_incompleto, São Paulo, SP, 135124
Mapa da cidade	1	Template 1: F, 18_29, superior_incompleto, Indaiatuba, SP, 137564
Marcador	1	Template 1: M, 18_29, superior_incompleto, Fortaleza, CE, 64919
Marfim	1	Template 1: M, 18_29, superior_incompleto, Braga, RS, 256800
Margem	1	Template 1: F, 46_65, superior_incompleto, Águas de Lindóia, SP, 128662
Merda	1	Template 3: █, M, 18_29, superior_incompleto, Jaboticabal, SP, 60117
Microprocessador	1	Template 1: M, 18_29, superior_incompleto, Florianópolis, SC, 63576
Monte de	1	Template 1:

esterco		M, 18_29, superior_completo, Três Lagoas, MS, 110612
Morro	1	Template 1: F, 46_65, superior_incompleto, Águas de Lindóia, SP, 121955
Movimento	1	Template 1: F, 46_65, 2_completo, São Carlos, SP, 261579
Mural	1	Template 1: F, 46_65, superior_incompleto, Águas de Lindóia, SP, 128018
Musgo	1	Template 3:  , M, 18_29, superior_incompleto, Cascavel, PR, 73801
Música	1	Template 3:  , M, 13_17, 2_completo, Garanhuns, PE, 54795
Natureza	1	Template 3:  , M, 18_29, superior_incompleto, Araraquara, SP, 67406
Naufrago	1	Template 1: M, 30_45, superior_completo, Bauru, SP, 63986
Neon	1	Template 3:  , M, 13_17, null, Limeira, SP, 54851
Notebook	1	Template 3:  , M, 18_29, superior_incompleto, Cascavel, PR, 64450
Número de sorteio	1	Template 1: M, 18_29, superior_incompleto, São Paulo, SP, 134602
Oceano	1	Template 1: M, 66, 2_completo, São Paulo, SP, 244124
Orla marítima	1	Template 3:  , M, 18_29, superior_completo, Bauru, SP, 58696
Ouro	1	Template 3:  , M, 18_29, superior_incompleto, Guarujá, SP, 84146
Painel	1	Template 3:  , M, 30_45, latu_senso, Curitiba, PR, 62826
Panfleto	1	Template 1: M, 18_29, 2_completo, Florianópolis, SC, 96920
Pantanal	1	Template 1: M, 66, 2_completo, São Paulo, SP, 270547
Pântano	1	Template 1: M, 18_29, superior_incompleto, São Paulo, SP, 59658
Partida de futebol	1	Template 1: M, 66, 2_completo, São Paulo, SP, 197634
Partida de golf	1	Template 1:

		M, 66, 2_completo, São Paulo, SP, 268542
Passagem	1	Template 3: █, M, 18_29, superior_incompleto, Curitiba, PR, 62868
Passear	1	Template 1: F, 18_29, superior_completo, Mirassol, SP, 263462
Pastel	1	Template 1: F, 46_65, superior_incompleto, Águas de Lindóia, SP, 53364
Pé de mamona	1	Template 1: F, 46_65, superior_incompleto, Águas de Lindóia, SP, 123265
Pé de rúcula	1	Template 1: M, 18_29, superior_incompleto, RA I Brasília, DF, 63700
Pedra preciosa	1	Template 1: M, 66, 2_completo, São Paulo, SP, 200340
Penhasco	1	Template 1: F, 13_17, 2_incompleto, Ribeirão Pires, SP, 76294
Pente	1	Template 3: █, M, 13_17, latu_senso, Campinas, SP, 75877
Perereca	1	Template 1: F, 18_29, superior_completo, Santa Bárbara dOeste, SP, 136180
Periquito	1	Template 3: █, M, 18_29, superior_incompleto, Jaboticabal, SP, 89030
Pessoa culta	1	Template 1: M, 18_29, superior_incompleto, Jaú, SP, 205656
Pessoa que perdeu o ônibus	1	Template 1: F, 46_65, superior_incompleto, Águas de Lindóia, SP, 53355
Pessoa sentada lendo jornal	1	Template 1: M, 30_45, doutorado, Bauru, SP, 263695
Petróleo	1	Template 3: █, M, 18_29, 2_completo, São Carlos, SP, 77430
Pica pau	1	Template 1: F, 46_65, superior_incompleto, Águas de Lindóia, SP, 128554
Pimentão	1	Template 1: M, 18_29, superior_incompleto, São Paulo, SP, 135289
Planilha	1	Template 1: F, 18_29, superior_incompleto, São Bernardo do Campo, SP, 89213
Plantação bem cuidada	1	Template 1: M, 18_29, superior_incompleto, Passos, MG, 261355

Plantação de chá	1	Template 1: M, 66, 2_completo, São Paulo, SP, 129265
Plástico	1	Template 1: M, 18_29, Superior, São Paulo, SP, 56752
Poço	1	Template 1: M, 18_29, superior_incompleto, São Paulo, SP, 135140
Ponto turístico	1	Template 1: F, 46_65, superior_incompleto, Águas de Lindóia, SP, 122765
Praça de alimentação	1	Template 1: F, 30_45, superior_incompleto, Araçatuba, SP, 54031
Presidente	1	Template 1: M, 18_29, superior_incompleto, São Paulo, SP, 122068
Primo	1	Template 3: █, F, , superior_completo, Socorro, SP, 58864
Profissional da saúde	1	Template 1: F, 18_29, superior_incompleto, Campinas, SP, 112695
Quadra de basquete	1	Template 1: F, 46_65, superior_incompleto, Águas de Lindóia, SP, 53368
Quadra de tênis	1	Template 3: █, M, 13_17, 2_incompleto, Florianópolis, SC, 57468
Quadra esportiva	1	Template 1: F, 46_65, superior_incompleto, Águas de Lindóia, SP, 83938
Quadro	1	Template 1: F, null, superior_completo, Socorro, SP, 71795
Quadro negro	1	Template 1: M, 30_45, superior_completo, Goiânia, GO, 68089
Quintal	1	Template 1: F, 46_65, superior_incompleto, Águas de Lindóia, SP, 53290
Radar	1	Template 1: M, 18_29, superior_incompleto, Passos, MG, 266142
Rede de vôlei	1	Template 1: F, 46_65, superior_incompleto, Águas de Lindóia, SP, 129281
Repteis	1	Template 1: M, 18_29, superior_completo, São Paulo, SP, 261710
Roupa de festa	1	Template 3: █, F, 46_65, superior_incompleto, Águas de Lindóia, SP, 54490
Salada de alface americana	1	Template 1: M, 18_29, 2_completo, São José dos Campos, SP, 262334

Salada de folhas	1	Template 1: M, 66, 2_completo, São Paulo, SP, 233084
Salsicha	1	Template 1: M, 18_29, 2º grau, São Paulo, SP, 111440
Salva-vidas	1	Template 1: F, 46_65, 2_completo, São Carlos, SP, 264539
Sanduíche	1	Template 1: M, 18_29, 2_incompleto, Rio de Janeiro, RJ, 75131
Sapo	1	Template 1: M, 13_17, 2_incompletoMarechal Cândido Rondon, PR, 78201
Seção	1	Template 1: M, 13_17, 2_incompleto, Uberlândia, MG, 84078
Selvagem	1	Template 1: F, 46_65, superior_incompleto, Águas de Lindóia, SP, 124774
Semáforo	1	Template 1: F, null, superior_completo, Socorro, SP, 64990
Sereia	1	Template 3: █, F, 30_45, superior_incompleto, Salvador, BA, 81067
Servente	1	Template 1: M, 18_29, superior_completo, Pelotas, RS, 112898
Seta	1	Template 3: █, M, 13_17, latu_senso, Campinas, SP, 75859
Sirigaita	1	Template 3: █, M, 13_17, latu_senso, Campinas, SP, 75851
Sistema financeiro	1	Template 1: M, 18_29, superior_completo, Vargem Grande do Sul, SP, 187742
Talão de cheque	1	Template 1: F, 18_29, superior_completo, Belo Horizonte, MG, 254602
Tapete	1	Template 1: F, 18_29, Mestrado, São Carlos, SP, 53041
Tartaruga	1	Template 3: █, M, 13_17, 2_incompleto, Rio de Janeiro, RJ, 76937
Telefone	1	Template 1: M, 30_45, Mestrado, São Carlos, SP, 246722
Televisor	1	Template 1: M, 30_45, Mestrado, Santa Rosa, RS, 80813
Tempero	1	Template 3: █, M, 18_29, superior_incompleto, Guanambi, BA, 86617
Tesoura	1	Template 3:

		[REDACTED], M, 18_29, superior_incompleto, Guanambi, BA, 66743
Torta de espinafre	1	Template 1: M, 18_29, superior_incompleto, Passos, MG, 269182
Torta de limão	1	Template 3: [REDACTED], M, 18_29, superior_completo, Ribeirão Pires, SP, 66269
Trator	1	Template 1: M, 18_29, superior_incompleto, Santa Maria, RS, 65421
Treinamento	1	Template 1: M, 18_29, superior_incompleto, Guanambi, BA, 107525
Turma	1	Template 1: M, 18_29, Mestrado, São Paulo, SP, 277690
Uva	1	Template 3: [REDACTED], M, 18_29, superior_completo, São Carlos, SP, 81500
Vaga na garagem	1	Template 1: F, null, superior_completo, Socorro, SP, 71790
Vaso com uma palmeira	1	Template 1: M, 18_29, Mestrado, Águas de Lindóia, SP, 53052
Vaso de rosas	1	Template 1: F, 18_29, superior_incompleto, Campinas, SP, 112683
Vegetação	1	Template 1: F, 18_29, superior_incompleto, Santa Bárbara dOeste, SP, 261995
Vendedor ambulante	1	Template 1: M, 18_29, superior_incompleto, São Paulo, SP, 135287
Vendedora bonita	1	Template 1: M, 18_29, superior_incompleto, Guanambi, BA, 58792
Verbete sobre ferreomodelismo	1	Template 1: F, null, superior_completo, Socorro, SP, 65057
Voz	1	Template 1: M, 18_29, superior_incompleto, Cachoeira Paulista, SP, 261003

Tabela de Objetos





Cor: VERMELHO



As frases de senso comum abaixo foram coletadas do Projeto OMCS-Br a partir de vários *Templates*. Para compreender a tabela, entende-se:



- **Template 1:** (objeto) | **me faz lembrar a cor** | (NOME COR)
- **Template 3:** **A cor** | (*imagem cor*) | **lembra um (a)** | (OBJETO)
- **Template 4:** (nome cor) | **me faz lembrar um (a)** | (OBJETO)

As frases de senso comum abaixo foram coletadas do Projeto OMCS-Br e acompanha o perfil da pessoa que entrou com tal frase. O perfil é composto por: sexo, faixa etária, nível de escolaridade, cidade, estado. As partes do perfil que contém a palavra NULL não foram preenchidas pelo usuário durante o cadastro no Site do Projeto OMCS-Br e quando o perfil está como “Sem perfil”, o usuário não cadastrou suas informações durante o cadastramento no site.



<i>Objeto</i>	<i>Qtd</i>	<i>Perfil</i>
Carne bovina	17	Template 1: M, 13_17, 2_completo, Londrina, PR, 67671 F, 13_17, 2_incompleto, Araras, SP, 114536 F, 18_29, superior_incompleto, São Carlos, SP, 55228 M, 18_29, superior_incompleto, São Carlos, SP, 128641 M, 66, 2_completo, São Paulo, SP, 57250 M, 18_29, superior_incompleto, Campinas, SP, 112076 F, null, superior_completo, Socorro, SP, 58822 F, 46_65, superior_incompleto, Águas de Lindóia, SP, 128559 M, 13_17, latu_senso, Campinas, SP, 54154 M, 18_29, superior_incompleto, São Paulo, SP, 134850 M, 18_29, Mestrado, São Carlos, SP, 71823 F, 30_45, doutorado, São Carlos, SP, 53021 F, 46_65, superior_incompleto, Águas de Lindóia, SP, 53361 M, 66, 2_completo, São Paulo, SP, 274533 F, 30_45, superior_completo, Joinville, SC, 111512 M, 18_29, superior_incompleto, Campinas, SP, 112517 M, 18_29, 2_completo, Belo horizonte, MG, 66529
Molho de tomate	16	Template 1: M, 66, 2_completo, São Paulo, SP, 200342 M, 18_29, superior_incompleto, Belo Horizonte, MG, 80366 M, 18_29, superior_incompleto, Passos, MG, 265921 M, 18_29, superior_incompleto, Guanambi, BA, 86805 M, 66, 2_completo, São Paulo, SP, 191935 M, 13_17, latu_senso, Campinas, SP, 54189 M, 18_29, superior_completo, Pelotas, RS, 113003

		<p>M, 18_29, superior_incompleto, Passos, MG, 266163 M, 18_29, superior_incompleto, Passos, MG, 266164 F, null, superior_completo, Socorro, SP, 89480 M, 18_29, superior_incompleto, São Paulo, SP, 134309 M, 30_45, superior_incompleto, Araras, SP, 53209 F, 46_65, superior_incompleto, Águas de Lindóia, SP, 124792</p> <p>Template 3: , M, 18_29, superior_incompleto, Cascavel, PR, 63920</p> <p>Template 4: M, 66, 2_completo, São Paulo, SP, 266471 M, 66, 2_completo, São Paulo, SP, 270244</p>
Goiaba	11	<p>Template 1: F, 18_29, superior_completo, RA I Brasília, DF, 55960 M, 18_29, superior_completo, Vargem Grande do Sul, SP, 187728 M, 66, 2_completo, São Paulo, SP, 209288 F, 46_65, superior_incompleto, Águas de Lindóia, SP, 128695 F, 18_29, superior_incompleto, São José dos Quatro Marcos, MT, 267225 M, 66, 2_completo, São Paulo, SP, 126688 F, 46_65, superior_incompleto, Águas de Lindóia, SP, 123274 F, 46_65, superior_incompleto, Águas de Lindóia, SP, 126652 M, 18_29, 2_incompleto, Rio de Janeiro, RJ, 54925 M, 18_29, superior_incompleto, Vitória de Santo Antão, PE, 83756 M, 13_17, 1_completo, Niterói, RJ, 83088</p>
Morango	10	<p>Template 1: M, 12, 1_incompleto, São Pedro, SP, 98009 F, 46_65, superior_incompleto, Águas de Lindóia, SP, 53385 F, 46_65, superior_incompleto, Águas de Lindóia, SP, 53409 F, 18_29, superior_completo, Santa Bárbara dOeste, SP, 127750 M, 18_29, superior_completo, São Paulo, SP, 261674 F, 18_29, 2_completo, São José do Rio Pardo, SP, 53610 F, 46_65, superior_incompleto, Águas de Lindóia, SP, 123249 M, 18_29, M.Sc. em curso, Belo Horizonte, MG, 93057</p> <p>Template 3: , M, 18_29, superior_incompleto, Araraquara, SP, 62895</p> <p>, M, 18_29, mestrado, Clementina, SP, 84982</p>
Sangue	7	<p>Template 3: , M, 18_29, superior_incompleto, Rio de Janeiro, RJ, 61752</p> <p>Template 4: M, 18_29, mestrado, Sertãozinho, SP, 194289</p>



		<p>M, 18_29, superior_incompleto, Jaú, SP, 205644 F, 18_29, latu_senso, Belo Horizonte, MG, 254449 M, 18_29, 2_completo, Santa Isabel, SP, 257923 M, 66, 2_completo, São Paulo, SP, 270252 M, 30_45, Mestrado, São Carlos, SP, 246697</p>
Tomate	7	<p>Template 1: M, 13_17, 2_incompleto, Uberlândia, MG, 84101 M, 13_17, latu_senso, Campinas, SP, 54177 M, 18_29, superior_incompleto, São Paulo, SP, 134303 F, null, superior_completo, Socorro, SP, 74856 M, 66, 2_completo, São Paulo, SP, 242170</p> <p>Template 3:  , M, 18_29, superior_incompleto, Belo Horizonte, MG, 80410  , M, 30_45, superior_completo, Rio de Janeiro, RJ, 86231</p>
Lingüiça	6	<p>Template 1: F, null, superior_completo, Socorro, SP, 57983 M, 18_29, superior_incompleto, Guanambi, BA, 88598 F, 46_65, superior_incompleto, Águas de Lindóia, SP, 53428 M, 30_45, Mestrado, São Carlos, SP, 246720 M, 13_17, latu_senso, Campinas, SP, 54230 M, 18_29, superior_incompleto, Passos, MG, 266128</p>
Maçã	6	<p>Template 1: M, 13_17, 2_incompleto, São Caetano do Sul, SP, 53911 M, 18_29, 2_completo, São Bernardo do Campo, SP, 69273 M, 18_29, 2º grau, São Paulo, SP, 54059 M, 18_29, superior_completo, Americana, SP, 53854 M, 18_29, 2º grau, São Paulo, SP, 112221 M, 30_45, superior_completo, Bauru, SP, 64014</p>
Extintor de incêndio	5	<p>Template 1: F, 46_65, doutorado, São Paulo, SP, 262212 F, 18_29, superior_completo, Santa Bárbara dOeste, SP, 136170 M, 18_29, superior_incompleto, Santa Maria, RS, 76843 M, 18_29, superior_incompleto, São Paulo, SP, 134548 F, 46_65, superior_incompleto, Águas de Lindóia, SP, 126643</p>
Ferrari	5	<p>Template 1: F, 18_29, superior_completo, São Carlos, SP, 91758 M, 18_29, superior_incompleto, São Paulo, SP, 135237 M, 46_65, latu_senso, Americana, SP, 89653</p> <p>Template 3: </p>

		, M, 18_29, superior_incompleto, Florianópolis, SC, 71244  , M, 18_29, superior_incompleto, Guanambi, BA, 88350
Filme	4	Template 1: F, 30_45, superior_completo, São Paulo, SP, 81240 M, 18_29, 2º grau, São Paulo, SP, 54070 M, 18_29, superior_incompleto, Campinas, SP, 200011 M, 30_45, latu_senso, RA XXII Sudoeste/Octogonal, DF, 262632
Ilustração	4	Template 1: M, 18_29, superior_incompleto, Passos, MG, 214682 M, 13_17, latu_senso, Campinas, SP, 54270 Sem perfil, 82135 M, 18_29, superior_incompleto, São Paulo, SP, 134823
Melancia	4	Template 1: F, 18_29, superior_incompleto, São Carlos, SP, 55232 F, 46_65, superior_incompleto, Águas de Lindóia, SP, 53300 M, 18_29, superior_completo, Belém, PA, 81260 M, 66_2_completo, São Paulo, SP, 79904
Pernil	4	Template 1: F, 46_65, superior_incompleto, Águas de Lindóia, SP, 53317 M, 18_29, superior_incompleto, Guanambi, BA, 74811 F, 46_65, superior_incompleto, Águas de Lindóia, SP, 53467 M, 18_29, 2_completo, São Carlos, SP, 86426
Restaurante chinês	4	Template 1: M, 18_29, superior_incompleto, São Paulo, SP, 135463 M, 18_29, superior_incompleto, Passos, MG, 265912 M, 18_29, superior_completo, Fortaleza, CE, 61720 F, 18_29, superior_incompleto, Campinas, SP, 112716
Revista	4	Template 1: F, 46_65, superior_incompleto, Águas de Lindóia, SP, 53451 M, 18_29, superior_completo, Vargem Grande do Sul, SP, 193763 F, 13_17, 2_incompleto, Ribeirão Pires, SP, 77689 M, 13_17, latu_senso, Campinas, SP, 54181
Rosa	4	Template 1: M, 18_29, superior_completo, São Paulo, SP, 67787 M, 18_29, superior_incompleto, Campinas, SP, 59155 Template 3:  , M, 18_29, latu_senso, Ribeirão Pires, SP, 66244  , F, 18_29, superior_incompleto, São Paulo, SP, 81879
Roupa	4	Template 1: M, 18_29, superior_incompleto, Passos, MG, 269730 M, 18_29, superior_incompleto, São Paulo, SP, 134523

		F, 18_29, superior_incompleto, Santa Bárbara dOeste, SP, 267344 Template 3: [REDACTED], M, 30_45, mestrado, Ribeirão Preto, SP, 55710
Vendedor	4	Template 1: M, 18_29, superior_incompleto, São Paulo, SP, 135215 M, 18_29, superior_incompleto, São Paulo, SP, 135413 M, 18_29, superior_completo, Pelotas, RS, 112841 M, 18_29, superior_completo, Santos, SP, 61014
Açaí	3	Template 1: F, 46_65, superior_incompleto, Águas de Lindóia, SP, 133145 M, 18_29, 2_completo, Pouso Alegre, MG, 62544 M, 66, 2_completo, São Paulo, SP, 267488
Barraca	3	Template 1: M, 13_17, superior, São Paulo, SP, 54799 M, 18_29, 2_completo, Americana, SP, 125771 M, 66, 2_completo, São Paulo, SP, 275487
Coração	3	Template 1: M, 30_45, superior_completo, São Paulo, SP, 99186 M, 18_29, superior_incompleto, Passos, MG, 261330 Template 3: [REDACTED], F, 30_45, doutorado, São Carlos, SP, 91776
Cortina	3	Template 1: M, 18_29, superior_incompleto, São Paulo, SP, 134888 Template 3: [REDACTED], M, 18_29, superior_incompleto, Guanambi, BA, 88468 [REDACTED], M, 18_29, 2_completo, Pouso Alegre, MG, 57001
Explosão	3	Template 1: M, 18_29, superior_incompleto, São Paulo, SP, 129780 M, 18_29, superior_incompleto, São Carlos, SP, 173795 M, 66, 2_completo, São Paulo, SP, 270243
Flor	3	Template 1: F, 18_29, superior_completo, Santa Bárbara dOeste, SP, 136188 M, 18_29, superior_completo, Florianópolis, SC, 90524 Template 3: [REDACTED], F, 18_29, 2_completo, Socorro, SP, 72542
Fruto do mar	3	Template 1: M, 18_29, 2º grau, São Paulo, SP, 54063 M, 18_29, superior_incompleto, Bauru, SP, 114406 F, 18_29, 2_completo, Ribeirão Preto, SP, 53640

Incêndio	3	Template 1: M, 66, 2_completo, São Paulo, SP, 270672 M, 18_29, superior_incompleto, São Paulo, SP, 256231 M, 18_29, superior_incompleto, São Bernardo do Campo, SP, 74408
Luta	3	Template 1: M, 66, 2_completo, São Paulo, SP, 57166 M, 18_29, superior_incompleto, São Paulo, SP, 113917 M, 18_29, superior_incompleto, São Paulo, SP, 134375
Macarronada	3	Template 1: Sem perfil, 203480 F, 18_29, superior_incompleto, Santa Bárbara dOeste, SP, 275713 M, 66, 2_completo, São Paulo, SP, 215466
Mancha de sangue	3	Template 4: M, 18_29, superior_incompleto, Passos, MG, 257482 M, 66, 2_completo, São Paulo, SP, 234718 M, 66, 2_completo, São Paulo, SP, 197728
Ônibus inter estadual	3	Template 1: M, 18_29, 2_completo Florianópolis, SC, 97006 F, 18_29, superior_completo Mogi das Cruzes, SP, 111799 M, 30_45, superior_incompleto, Araras, SP, 53197
Pimenta	3	Template 1: F, 13_17, superior, Campinas, SP, 110789 F, 46_65, superior_incompleto, Águas de Lindóia, SP, 128572 M, 18_29, superior_incompleto, São Paulo, SP, 194492
Quadra esportiva	3	Template 1: F, 30_45, doutorado, São Paulo, SP, 56030 M, 13_17, latu_senso, Campinas, SP, 54117 M, 66, 2_completo, São Paulo, SP, 278111
Salmão	3	Template 1: F, 46_65, superior_incompleto, Águas de Lindóia, SP, 53339 Template 3:  , M, 18_29, superior_incompleto, RA I Brasília, DF, 56668  , M, 18_29, superior_completo, Ribeirão Pires, SP, 66362
Salva-vida	3	Template 1: F, 46_65, superior_incompleto, Águas de Lindóia, SP, 53401 F, 46_65, superior_incompleto, Águas de Lindóia, SP, 53808 F, 46_65, superior_incompleto, Águas de Lindóia, SP, 53525
Vidro de esmalte	3	Template 1: F, 30_45, superior_completo, São Paulo, SP, 62449

		F, 46_65, superior_incompleto, Águas de Lindóia, SP, 53404 M, 18_29, superior_completo, Ribeirão Pires, SP, 66429
Abóbora	2	Template 3: [REDACTED], M, 13_17, null, null, null, 57809 [REDACTED], M, 18_29, 2_completo, Florianópolis, SC, 69972
Acidente	2	Template 1: F, 18_29, Mestrado, São Carlos, SP, 53045 M, 30_45, Mestrado, Ribeirão Preto, SP, 55736
Alimento calórico	2	Template 1: F, 18_29, 2_completo, São José do Rio Pardo, SP, 53578 M, 66, 2_completo, São Paulo, SP, 266755
Aluno	2	Template 1: M, 13_17, latu_senso, Campinas, SP, 54114 M, 18_29, superior_incompleto, Passos, MG, 266884
Ambulância	2	Template 1: M, 18_29, superior_incompleto, São Paulo, SP, 135160 Template 3: [REDACTED], M, 18_29, 2_incompleto, Rio de Janeiro, RJ, 54972
Amor	2	Template 3: [REDACTED], M, 18_29, 2_incompleto, Santo André, SP, 82310 [REDACTED], M, 18_29, mestrado, São Carlos, SP, 72043
Anfiteatro	2	Template 1: M, 18_29, superior_incompleto, Americana, SP, 63259 F, 18_29, superior_completo, Belo Horizonte, MG, 56025
Armário	2	Template 3: [REDACTED], F, 18_29, superior_incompleto, São Bernardo do Campo, SP, 89292 [REDACTED], F, 18_29, superior_incompleto, São Bernardo do Campo, SP, 89294
Ave	2	Template 1: F, 18_29, latu_senso, Belo Horizonte, MG, 254417 M, 18_29, superior_incompleto, São Paulo, SP, 135346
Bala	2	Template 1: M, 30_45, Mestrado, Ribeirão Preto, SP, 55370 F, 30_45, doutorado, São Carlos, SP, 93608

Banca	2	Template 1: F, 18_29, superior_incompleto, Santa Bárbara dOeste, SP, 264054 F, 46_65, superior_incompleto, Águas de Lindóia, SP, 122698
Bicicleta	2	Template 1: M, 30_45, superior_completo, São Paulo, SP, 99199 F, 46_65, superior_incompleto, Águas de Lindóia, SP, 124850
Brinquedo	2	Template 1: M, 18_29, 2_completo, Chapecó, SC, 174492 F, 18_29, superior_incompleto, São Carlos, SP, 128202
Caranguejo	2	Template 1: F, 46_65, superior_incompleto, Águas de Lindóia, SP, 55572 M, 18_29, 2_completo, Pedro Osório, RS, 61209
Cardume de piranhas	2	Template 1: M, 18_29, superior_incompleto, Guanambi, BA, 101874 M, 66, 2_completo, São Paulo, SP, 233079
Carro	2	Template 3:  , F, 30_45, doutorado, São Paulo, SP, 56614  , M, 18_29, superior_incompleto, Guanambi, BA, 86803
Carro alegórico	2	Template 1: F, 18_29, superior_incompleto, Santa Bárbara dOeste, SP, 268094 M, 18_29, Mestrado, São Carlos, SP, 182345
Carrossel	2	Template 1: F, 46_65, superior_incompleto, Águas de Lindóia, SP, 128692 M, 18_29, superior_incompleto, Cascavel, PR, 81849
Chapa quente	2	Template 1: M, 18_29, superior_completo, Anápolis, GO, 61999 M, 18_29, superior_incompleto, Birigui, SP, 98225
Comida	2	Template 1: M, 30_45, superior_completo, São Paulo, SP, 111447 F, 46_65, superior_incompleto, Águas de Lindóia, SP, 53222
Comida boa	2	Template 1: F, 18_29, Mestrado, São Carlos, SP, 199475 F, 46_65, superior_incompleto, Águas de Lindóia, SP, 128668
Comprador	2	Template 1: M, 18_29, 2_completo, São Paulo, SP, 247516 M, 18_29, superior_completo, São Paulo, SP, 73069
Coração de boi	2	Template 1: M, 18_29, superior_incompleto, Fortaleza, CE, 125305

		M, 18_29, superior_completo, São Paulo, SP, 54387
Corrida de carros	2	Template 1: F, 18_29, superior_incompleto, São Carlos, SP, 128194 M, 18_29, superior_incompleto, Aracaju, SE, 271164
Crediário	2	Template 1: M, 13_17, superior_completo, Pomerode, SC, 112979 M, 18_29, 2_completo, Florianópolis, SC, 96855
Desenho	2	Template 1: M, 18_29, superior_incompleto, Guanambi, BA, 86934 Template 3:  , M, 13_17, 2_completo, Garanhuns, PE, 54797
Elementos químicos	2	Template 1: F, 18_29, superior_incompleto, São José dos Quatro Marcos, MT, 266562 M, 18_29, Mestrado, São Paulo, SP, 277552
Enfeites	2	Template 1: M, 18_29, 2_completo, São Carlos, SP, 262920 M, 46_65, doutorado, Belo Horizonte, MG, 246979
Fio de cabelo	2	Template 1: F, 46_65, superior_incompleto, Águas de Lindóia, SP, 122715 F, 46_65, superior_incompleto, Águas de Lindóia, SP, 130252
Fogão a lenha	2	Template 1: F, 46_65, superior_incompleto, Águas de Lindóia, SP, 130254 M, 66, 2_completo, São Paulo, SP, 268729
Fogueira e varias pessoas	2	Template 1: M, 13_17, latu_senso, Campinas, SP, 54228 F, 46_65, superior_incompleto, Águas de Lindóia, SP, 122780
Fósforo	2	Template 1: M, 18_29, 2_completo, Ribeirão Preto, SP, 60220 M, 18_29, superior_incompleto, null, BA, 128710
Frango assado	2	Template 1: M, 13_17, latu_senso, Campinas, SP, 75863 F, 46_65, superior_incompleto, Águas de Lindóia, SP, 53366
Frutas	2	Template 1: F, 46_65, superior_incompleto, Águas de Lindóia, SP, 53344 F, 46_65, superior_incompleto, Águas de Lindóia, SP, 53235
Gostosa	2	Template 1: F, 13_17, doutorado, São Carlos, SP, 70794 M, 18_29, 2_completo, Pedro Osório, RS, 61340
Grelha	2	Template 1: M, 13_17, Superior, Campinas, SP, 250105 M, 18_29, superior_incompleto, Passos, MG, 266839

Groselha	2	Template 1: F, 18_29, superior_completo, Santa Fé do Sul, SP, 253886 M, 18_29, superior_incompleto, Campo Grande, MS, 119387
Injeção	2	Template 1: M, 18_29, latu_senso, Belo Horizonte, MG, 57092 M, 18_29, superior_incompleto, Santa Maria, RS, 67465
Ketchup	2	Template 1: M, 18_29, superior_incompleto, Vila Velha, ES, 70353 F, 46_65, superior_incompleto, Águas de Lindóia, SP, 124886
Lasanha	2	Template 1: M, 18_29, superior_incompleto, São Paulo, SP, 134586 F, 18_29, 2_completo, null, DF, 115520
Lata de refrigerante	2	Template 1: M, 13_17, superior, São Paulo, SP, 54789 M, 18_29, 2_completo, Florianópolis, SC, 96877
Língua	2	Template 1: M, 18_29, superior_incompleto, Bauru, SP, 114393 M, 18_29, superior_incompleto, Rio de Janeiro, RJ, 71579
Livro sobre Direito criminal	2	Template 1: F, 18_29, superior_completo, RA I Brasília, DF, 55911 M, 13_17, latu_senso, Campinas, SP, 75883
Lobo mau	2	Template 1: M, 66, 2_completo, São Paulo, SP, 203134 M, 30_45, superior_incompleto, Araras, SP, 53207
Lombo	2	Template 1: Sem perfil, 54677 F, 46_65, superior_incompleto, Águas de Lindóia, SP, 126117
Manga haden	2	Template 1: M, 18_29, 2_completo, São Bernardo do Campo, SP, 69301 M, 66, 2_completo, São Paulo, SP, 272340
Mesa	2	Template 1: M, 18_29, superior_completo, Três Lagoas, MS, 110595 Template 3: [REDACTED], M, 30_45, superior_completo, São Paulo, SP, 80806
Mesa desarrumada	2	Template 1: M, 18_29, superior_incompleto, Campinas, SP, 59075 F, 18_29, superior_incompleto, Belo Horizonte, MG, 192924
Namorada	2	Template 1: F, 13_17, superior, Águas de São Pedro, SP, 177798 M, 18_29, superior_incompleto, Birigui, SP, 98210
Navio de carga	2	Template 1:

		M, 18_29, superior_completo, Belém, PA, 95747 M, 18_29, superior_incompleto, Curitiba, PR, 84071
Ofensa	2	Template 1: F, 18_29, superior_incompleto, Santa Bárbara dOeste, SP, 275655 M, 18_29, superior_incompleto, São Paulo, SP, 134995
Palhaço	2	Template 1: F, 46_65, superior_incompleto, Águas de Lindóia, SP, 53524 M, 18_29, superior_incompleto, São Carlos, SP, 173804
Pastel de calabresa	2	Template 1: M, 13_17, latu_senso, Campinas, SP, 54458 M, 18_29, Mestrado, Clementina, SP, 57338
Pastel de pizza	2	Template 1: F, 46_65, superior_incompleto, Águas de Lindóia, SP, 53513 M, 18_29, superior_incompleto, Guanambi, BA, 62066
Penca de lichia	2	Template 1: M, 66, 2_completo, São Paulo, SP, 275039 M, 18_29, superior_incompleto, São Paulo, SP, 134942
Pessoa alegre	2	Template 1: M, 18_29, superior_incompleto, Passos, MG, 265931 M, 18_29, superior_incompleto, São Paulo, SP, 129761
Picanha	2	Template 1: M, 30_45, Mestrado, Ribeirão Preto, SP, 61299 M, 18_29, superior_incompleto, RA I Brasília, DF, 116697
Piscina de bolinha	2	Template 1: F, 18_29, latu_senso, Belo Horizonte, MG, 254430 M, 18_29, superior_incompleto, São Paulo, SP, 135474
Placa de sinalização	2	Template 1: F, 18_29, superior_completo Mogi das Cruzes, SP, 111820 M, 18_29, latu_senso Mogi das Cruzes, SP, 111903
Placa indicativa	2	Template 1: M, 13_17, 2_incompleto, São Vicente, SP, 86216 M, 18_29, 2_completo, São Paulo, SP, 70746
Pôster	2	Template 1: F, 46_65, superior_incompleto, Águas de Lindóia, SP, 53225 M, 18_29, superior_incompleto, Guanambi, BA, 101228
Presente	2	Template 1: F, 46_65, superior_incompleto, Águas de Lindóia, SP, 180891 M, 18_29, superior_incompleto, São José do Rio Preto, SP, 175640
Professor de ginástica	2	Template 1: F, 18_29, superior_completo, Poços de Caldas, MG, 195650 F, 30_45, doutorado, São Carlos, SP, 53184

Rack	2	Template 1: M, 18_29, 2_completo, Pouso Alegre, MG, 56163 M, 66, 2_completo, São Paulo, SP, 270676
Salão de dança	2	Template 1: M, 18_29, superior_incompleto, Pelotas, Rs, 60780 M, 18_29, superior_incompleto, Jaú, SP, 205660
Sinal	2	Template 1: F, 46_65, superior_incompleto, Águas de Lindóia, SP, 123256 M, 18_29, superior_incompleto, São Paulo, SP, 95824
Suco de tomate	2	Template 4: M, 66, 2_completo, São Paulo, SP, 268534 M, 66, 2_completo, São Paulo, SP, 270519
Teatro	2	Template 1: M, 46_65, 2_incompleto, São Paulo, SP, 253714 M, 18_29, superior_completo, Taubaté, SP, 199797
Telhado	2	Template 1: F, 18_29, superior_incompleto, São Paulo, SP, 81863 M, 13_17, latu_senso, Campinas, SP, 54242
Terra	2	Template 1: M, 18_29, superior_incompleto, São Paulo, SP, 134304 Template 3:  Sem perfil, 82124
Vaso com flores	2	Template 1: F, 46_65, superior_incompleto, Águas de Lindóia, SP, 126635 M, 30_45, 2_completo, RA I Brasília, DF, 60371
Veiculo estacionado em fila dupla	2	Template 1: M, 30_45, Mestrado, Ribeirão Preto, SP, 62881 M, 66, 2_completo, São Paulo, SP, 274516
Veiculo trafegando na contramão	2	Template 1: M, 30_45, superior_completo, Goiânia, GO, 97809 M, 18_29, superior_completo, Manaus, AM, 75713
Vinho	2	Template 1: M, 13_17, 2_incompleto, São Vicente, SP, 87875 M, 18_29, superior_incompleto, São Paulo, SP, 135284
Abastecedor	1	Template 1: M, 18_29, superior_incompleto, São Paulo, SP, 134267
Acerola	1	Template 1: F, 30_45, superior_incompleto, Araçatuba, SP, 110799
Açougueiro	1	Template 1: F, 46_65, superior_incompleto, Águas de Lindóia, SP, 53504
Agasalho	1	Template 1:

		M, 13_17, latu_senso, Campinas, SP, 54151
Alarme	1	Template 1: F, 46_65, superior_incompleto, Águas de Lindóia, SP, 129279
Alcatra	1	Template 1: F, 18_29, Mestrado, São Carlos, SP, 53159
Amora	1	Template 1: F, 46_65, superior_incompleto, Águas de Lindóia, SP, 130228
Animal ferido	1	Template 1: F, 18_29, superior_incompleto, Santa Bárbara dOeste, SP, 264060
Aparelho telefônico	1	Template 1: F, 18_29, Mestrado, São Carlos, SP, 53040
Apontador	1	Template 1: M, 18_29, superior_completo, São Carlos, SP, 86072
Aquecedor portátil	1	Template 1: M, 18_29, superior_incompleto, São Paulo, SP, 135335
Arame	1	Template 1: M, 18_29, superior_incompleto, RA III Taguatinga, DF, 69452
Artigos orientais	1	Template 1: M, 13_17, latu_senso, Campinas, SP, 54160
Assado	1	Template 1: M, 18_29, superior_completo, São Carlos, SP, 59911
Atitude	1	Template 1: M, 18_29, superior_incompleto, Passos, MG, 264375
Baiano	1	Template 1: M, 18_29, superior_incompleto, São Paulo, SP, 135487
Balão	1	Template 1: M, 18_29, superior_completoMaringá, PR, 132988
Balcão	1	Template 1: M, 18_29, Mestrado, Campo Limpo Paulista, SP, 120297
Baldinho	1	Template 1: M, 18_29, superior_completo, São Paulo, SP, 96207
Bando de vagabundo	1	Template 1: M, 18_29, superior_incompleto, Passos, MG, 266929
Banhista	1	Template 1: M, 18_29, superior_incompleto, Campinas, SP, 115504
Barco	1	Template 1: M, 66, 2_completo, São Paulo, SP, 245061
Bate-papo	1	Template 1: M, 13_17, 2_completo, São Paulo, SP, 113097



Batom	1	Template 1: M, 30_45, superior_completo, São Paulo, SP, 99812
Beliscão	1	Template 1: M, 18_29, superior_incompleto, São Paulo, SP, 135513
Bilheteria	1	Template 1: M, 13_17, latu_senso, Campinas, SP, 54220
Biquíni	1	Template 1: F, 18_29, 2_incompleto, São Carlos, SP, 100015
Bisnaga	1	Template 1: M, 66, 2_completo, São Paulo, SP, 244266
Bixo de goiaba	1	Template 1: M, 13_17, 2_completo, São Paulo, SP, 113111
Boleiro	1	Template 1: M, 66, 2_completo, São Paulo, SP, 269314
Bolinho de bacalhau	1	Template 1: F, 30_45, doutorado, São Carlos, SP, 53181
Bolo de chocolate	1	Template 3:  , M, 18_29, 2_completo, Pouso Alegre, MG, 56157
Bomba atômica	1	Template 1: M, 18_29, superior_incompleto, São Carlos, SP, 173815
Bomba de morango	1	Template 1: F, 18_29, superior_incompleto, Três de Maio, RS, 256958
Bombom	1	Template 1: F, 18_29, Mestrado, São Carlos, SP, 72849
Boné	1	Template 3:  , M, 18_29, superior_incompleto, Guanambi, BA, 86806
Bussola	1	Template 1: F, 18_29, superior_incompleto, Santa Bárbara dOeste, SP, 122614
Cabeça	1	Template 1: F, 18_29, superior_incompleto, São Carlos, SP, 91935
Cabeleireiro	1	Template 1: F, 46_65, superior_incompleto, Águas de Lindóia, SP, 126116
Cachorro quente	1	Template 1: M, 18_29, superior_completo, Três Lagoas, MS, 109221
Cadeira elétrica	1	Template 1: Sem perfil, 256218
Caderno	1	Template 1: M, 18_29, superior_incompleto, São Paulo, SP, 135524
Caixa eletrônico	1	Template 1:

		F, 30_45, superior_incompleto, Araçatuba, SP, 54038
Caixa velha	1	Template 1: M, 13_17, 1_incompleto, Cascavel, PR, 63747
Calção	1	Template 1: M, 66, 2_completo, São Paulo, SP, 216678
Calcinha sexy	1	Template 1: M, 18_29, superior_incompleto, São Paulo, SP, 134584
Caminhão	1	Template 1: M, 18_29, superior_incompleto, São Paulo, SP, 95828
Campainha	1	Template 1: F, 18_29, doutorado, São Carlos, SP, 56155
Caneta	1	Template 1: M, 46_65, latu_senso, Americana, SP, 83858
Canivete	1	Template 1: M, 13_17, latu_senso, Campinas, SP, 54121
Capa	1	Template 1: M, 18_29, 2_completo, Pouso Alegre, MG, 63399
Caqui	1	Template 1: M, 13_17, latu_senso, Campinas, SP, 54100
Carinho de bate-bate	1	Template 1: F, 18_29, Mestrado, São Carlos, SP, 88691
Cartaz	1	Template 1: M, 30_45, Mestrado, Ribeirão Preto, SP, 55718
Cassino	1	Template 1: M, 13_17, 2_incompleto, null, SP, 265790
Cenoura	1	Template 3:  , F, 30_45, superior_completo, Adamantina, SP, 71293
Chinês	1	Template 1: M, 18_29, superior_incompleto, São Paulo, SP, 135374
Chocalho	1	Template 1: M, 30_45, Mestrado, São Carlos, SP, 246696
Chocolate	1	Template 1: F, 46_65, superior_incompleto, Águas de Lindóia, SP, 191826
Chouriço	1	Template 1: F, 46_65, superior_incompleto, Águas de Lindóia, SP, 133134
Chupeta	1	Template 1: M, 13_17, 2_completo, São Paulo, SP, 69663
Circo	1	Template 1: M, 13_17, 2_incompleto, null, SP, 265785

Coleção	1	Template 1: F, 30_45, superior_incompleto, Araçatuba, SP, 54026
Colega	1	Template 1: M, 18_29, superior_incompleto, São Paulo, SP, 134246
Comida barata	1	Template 1: M, 18_29, superior_incompleto, São Paulo, SP, 134588
Comida chinesa	1	Template 1: F, 18_29, superior_completo, Belo Horizonte, MG, 254627
Comida quente	1	Template 1: F, 18_29, superior_incompleto, São José dos Quatro Marcos, MT, 266584
Condução em alta velocidade	1	Template 1: F, 30_45, Mestrado, Araçatuba, SP, 172549
Condutor	1	Template 1: F, 18_29, superior_completo Mogi das Cruzes, SP, 111892
Costela	1	Template 1: F, 46_65, superior_incompleto, Águas de Lindóia, SP, 53266
Coxão mole	1	Template 1: M, 30_45, superior_completo, São Paulo, SP, 95553
Cozinheiro	1	Template 1: M, 66, 2_completo, São Paulo, SP, 205826
Criminoso	1	Template 1: M, 46_65, doutorado, Belo Horizonte, MG, 246990
Cuscuzeiro	1	Template 1: M, 66, 2_completo, São Paulo, SP, 233075
Dama de ouro	1	Template 1: M, 18_29, 2_completo, São Carlos, SP, 262928
Decoração natalina	1	Template 1: M, 18_29, superior_completo, Vargem Grande do Sul, SP, 187737
Diretor	1	Template 1: F, 30_45, Mestrado, São Paulo, SP, 259409
Doce de leite	1	Template 3:  , M, 18_29, superior_incompleto, Cascavel, PR, 65477
Eletrodoméstico	1	Template 1: M, 13_17, 2_incompleto, Afonso Cláudio, ES, 84782
Embrulho	1	Template 1: M, 18_29, superior_completo, Vargem Grande do Sul, SP, 187750
Empregada	1	Template 1: M, 66, 2_completo, São Paulo, SP, 246180
Enceradeira	1	Template 1:

		M, 66, 2_completo, São Paulo, SP, 270331
Enfermaria	1	Template 1: F, 18_29, superior_incompleto, São Bernardo do Campo, SP, 89295
Escada	1	Template 1: F, 46_65, superior_incompleto, Águas de Lindóia, SP, 123269
Escorregador	1	Template 1: F, 46_65, superior_incompleto, Águas de Lindóia, SP, 124862
Escritório médico	1	Template 1: M, 18_29, superior_incompleto, Guanambi, BA, 64151
Esmalte	1	Template 3:  , M, 18_29, superior_completo, Ribeirão Pires, SP, 66431
Espantalho	1	Template 1: F, 46_65, superior_incompleto, Águas de Lindóia, SP, 53474
Espetinho	1	Template 1: F, 46_65, superior_incompleto, Águas de Lindóia, SP, 55569
Estojo	1	Template 1: F, 18_29, Mestrado, São Carlos, SP, 53148
Expulsão	1	Template 1: F, 18_29, superior_incompleto, São José dos Quatro Marcos, MT, 265698
Faca	1	Template 1: F, 46_65, superior_incompleto, Águas de Lindóia, SP, 53277
Família	1	Template 1: M, 30_45, Mestrado, Santa Rosa, RS, 80780
Farmácia	1	Template 1: F, 13_17, doutorado, São Carlos, SP, 92467
Figura geométrica	1	Template 1: F, 18_29, superior_incompleto, São José dos Quatro Marcos, MT, 193303
Fita	1	Template 1: M, 18_29, superior_completo, Americana, SP, 53965
Fofoqueira	1	Template 1: F, 30_45, doutorado, São Carlos, SP, 53016
Fogareiro	1	Template 1: F, 46_65, superior_incompleto, Águas de Lindóia, SP, 53351
Fogo	1	Template 1: F, 46_65, superior_incompleto, Águas de Lindóia, SP, 53486
Formigas	1	Template 1: F, 30_45, doutorado, São Carlos, SP, 117635
Funcionário	1	Template 1: M, 18_29, superior_incompleto, São Paulo, SP, 134990

Furadeira	1	Template 1: M, 18_29, superior_incompleto, Sorocaba, SP, 69394
Gangorra	1	Template 1: M, 18_29, superior_completo, Americana, SP, 53852
Garota bonita	1	Template 3: [REDACTED], M, 18_29, 2_completo, Ribeirão Preto, SP, 60232
Gelatina	1	Template 1: M, 66, 2_completo, São Paulo, SP, 273781
Giz de cera	1	Template 1: M, 66, 2_completo, São Paulo, SP, 266468
Glóbulos brancos	1	Template 1: M, 30_45, Mestrado, São Paulo, SP, 208934
Goiabada	1	Template 1: M, 66, 2_completo, São Paulo, SP, 218872
Guitarrista	1	Template 1: M, 18_29, superior_incompleto, São Paulo, SP, 121085
Guloseima	1	Template 1: F, 46_65, superior_incompleto, Águas de Lindóia, SP, 128657
Ingresso	1	Template 1: M, 66, 2_completo, São Paulo, SP, 271757
Jóia	1	Template 1: M, 13_17, Superior, São Paulo, SP, 54298
Ki-suco	1	Template 3: [REDACTED], M, 18_29, superior_incompleto, São Paulo, SP, 84251
Lagartixa	1	Template 1: M, 66, 2_completo, São Paulo, SP, 198402
Lajota	1	Template 1: M, 66, 2_completo, São Paulo, SP, 270258
Lambari	1	Template 1: M, 66, 2_completo, São Paulo, SP, 244126
Lanche	1	Template 1: M, 46_65, Mestrado, São Paulo, SP, 248733
Lanterna	1	Template 1: F, 46_65, superior_incompleto, Águas de Lindóia, SP, 53299
Laranja podre	1	Template 3: [REDACTED], M, 13_17, 2_incompleto, Maringá, PR, 76803
Lareira	1	Template 1: M, 13_17, latu_senso, Campinas, SP, 75867
Laser	1	Template 1: M, 18_29, superior_incompleto, Campinas, SP, 200093

Lata de figos	1	Template 1: M, 18_29, superior_incompleto, Guanambi, BA, 86615
Lenha	1	Template 1: F, 46_65, superior_incompleto, Águas de Lindóia, SP, 124854
Liquidificador	1	Template 1: M, 18_29, superior_incompleto, Piracicaba, SP, 55639
Livro de matemática	1	Template 1: M, 66, 2_completo, São Paulo, SP, 130128
Luxúria	1	Template 1: M, 18_29, superior_incompleto, PassosMG, 269709
Maçã do amor	1	Template 1: M, 18_29, superior_incompleto, São Paulo, SP, 135351
Macaco chupando pirulito	1	Template 1: M, 18_29, superior_incompleto, São Paulo, SP, 135153
Maço de cartas	1	Template 1: M, 13_17, latu_senso, Campinas, SP, 75880
Máquina de Comar elétrica	1	Template 1: M, 18_29, 2_completo, Ribeirão Preto, SP, 59256
Marcador	1	Template 1: M, 46_65, superior_completo, Piracicaba, SP, 82007
Marte	1	Template 1: M, 66, 2_completo, São Paulo, SP, 270009
Martelo	1	Template 3:  , M, 30_45, doutorado, Rio de Janeiro, RJ, 81464
Mau aluno	1	Template 1: M, 18_29, Mestrado, São Carlos, SP, 71829
Mercadinho	1	Template 1: M, 18_29, superior_incompleto, São Paulo, SP, 134928
Mesa de frios	1	Template 1: F, 46_65, superior_incompleto, Águas de Lindóia, SP, 53318
Metrô	1	Template 1: M, 18_29, superior_completo, Três Lagoas, MS, 106630
Monstro	1	Template 1: M, 66, 2_completo, São Paulo, SP, 219547
Montanha	1	Template 1: M, 13_17, superior, São Paulo, SP, 54786
Moranga	1	Template 3:  Sem perfil, 82123
Moto	1	Template 1:

		M, 30_45, superior_completo, São Paulo, SP, 84604
Mulher bonita	1	Template 1: M, 13_17, latu_senso, Campinas, SP, 54113
Mulher de biquíni	1	Template 1: M, 66, 2_completo, São Paulo, SP, 197730
Nêsperas	1	Template 1: F, 46_65, superior_incompleto, Águas de Lindóia, SP, 124846
Notas	1	Template 1: F, 18_29, superior_incompleto, São José dos Quatro Marcos, MT, 266552
Offset	1	Template 1: M, 46_65Mestrado, São Paulo, SP, 248747
Ópera	1	Template 1: M, 18_29, superior_completo, Vargem Grande do Sul, SP, 193754
Oriental	1	Template 1: M, 18_29, 2_completoFlorianópolis, SC, 96972
Pai de família	1	Template 1: M, 18_29, superior_incompletoFoz do Iguaçu, PR, 69748
Palestra	1	Template 1: M, 18_29, superior_completo, Ponta Grossa, PR, 61721
Pancada	1	Template 1: M, 66, 2_completo, São Paulo, SP, 199634
Papai Noel	1	Template 1: F, 18_29, 2_completo, São José do Rio Pardo, SP, 53607
Papel colorido	1	Template 1: F, 46_65, superior_incompleto, Águas de Lindóia, SP, 128032
Papo	1	Template 1: F, 18_29, superior_incompleto, Santa Bárbara dOeste, SP, 262065
Parente	1	Template 1: M, 18_29, superior_incompleto, São Paulo, SP, 134993
Pastel de camarão	1	Template 1: F, 46_65, superior_incompleto, Águas de Lindóia, SP, 53406
Pasto	1	Template 3:  , M, 30_45, latu_senso, Curitiba, PR, 62777
Pé de café	1	Template 1: F, 46_65, 2_completo, São Carlos, SP, 264538
Peça de teatro	1	Template 1: F, 18_29, superior_incompleto, São José dos Quatro Marcos, MT, 265746
Pedaço de carne	1	Template 1: F, 46_65, superior_incompleto, Águas de Lindóia, SP, 130255
Pedágio	1	Template 1:

		M, 18_29, latu_senso, Curitiba, PR, 70013
Peixe	1	Template 3: [REDACTED], M, 18_29, superior_incompleto, Horizontina, RS, 57336
Pênalti	1	Template 1: Sem perfil, 255932
Pergunta	1	Template 1: M, 18_29, superior_completo, Jundiaí, SP, 61203
Pessoa	1	Template 3: [REDACTED], M, 13_17, 2_incompleto, Campinas, SP, 64173
Pica pau	1	Template 1: F, 46_65, superior_incompleto, Águas de Lindóia, SP, 126646
Piloto	1	Template 1: M, 18_29, superior_incompleto, Jaboticabal, SP, 59962
Pimentão	1	Template 1: M, 18_29, superior_incompleto, Campinas, SP, 59165
Pizzaiolo	1	Template 1: F, 46_65, superior_incompleto, Águas de Lindóia, SP, 123262
Platéia	1	Template 1: M, 18_29, superior_incompleto, Capinzal, SC, 66813
Pó	1	Template 3: [REDACTED], M, 18_29, superior_completo, São Carlos, SP, 70828
Polícia	1	Template 1: M, 18_29, superior_incompleto, Passos, MG, 266122
Poltrona	1	Template 1: M, 18_29, superior_completo, São Carlos, SP, 60350
Ponche	1	Template 1: F, 30_45, doutorado, São Carlos, SP, 177225
Porta	1	Template 3: [REDACTED], F, 18_29, superior_incompleto, São Carlos, SP, 92114
Pote de vinagrete	1	Template 1: M, 18_29, 2_completo, São Carlos, SP, 53079
Promotora	1	Template 1: M, 13_17, latu_senso, Campinas, SP, 54414
Propaganda	1	Template 1: M, 18_29, superior_incompleto, Guanambi, BA, 101082
Pulsção	1	Template 1: F, 18_29, superior_incompleto, Santa Bárbara dOeste, SP, 270864
Quebradura	1	Template 1:

		M, 66, 2_completo, São Paulo, SP, 200328
Quitanda	1	Template 1: M, 18_29, 2_completo, Londrina, PR, 84198
Rabino	1	Template 1: M, 18_29, 2_completo, Florianópolis, SC, 97057
Recipiente	1	Template 1: F, 18_29, superior_completo, Mirassol, SP, 263453
Rede social	1	Template 1: M, 18_29, superior_incompleto, Guanambi, BA, 101157
Refeição	1	Template 1: F, 46_65, superior_incompleto, Águas de Lindóia, SP, 124878
Relatório	1	Template 1: F, 18_29, 2_completo, Ribeirão Preto, SP, 53639
Remédio	1	Template 1: M, 18_29, 2_completo, Santo André, SP, 82092
Repelente	1	Template 1: M, 18_29, superior_incompleto, Fortaleza, CE, 64915
Resultado	1	Template 1: F, 46_65, superior_incompleto, Águas de Lindóia, SP, 125992
Retalho	1	Template 1: F, 18_29, superior_incompleto, Três de Maio, RS, 262115
Reto-projetor	1	Template 1: F, 18_29, 2_completo, Ribeirão Preto, SP, 53617
Revista de automóveis	1	Template 1: M, 13_17, latu_senso, Campinas, SP, 54439
Roda gigante	1	Template 1: F, 46_65, superior_incompleto, Águas de Lindóia, SP, 53517
Rodízio	1	Template 1: M, 18_29, superior_incompleto, São Paulo, SP, 134794
Romã	1	Template 1: M, 18_29, superior_incompleto, São Carlos, SP, 175163
Roqueiro	1	Template 1: M, 18_29, superior_incompleto, São Paulo, SP, 135286
Sacoleiro	1	Template 1: M, 18_29, superior_incompleto, São Paulo, SP, 97916
Sala	1	Template 1: M, 18_29, superior_incompleto, Piracicaba, SP, 55913
Salame	1	Template 1: F, 46_65, superior_incompleto, Águas de Lindóia, SP, 121947
Salsicha	1	Template 1:

		M, 18_29, 2º grau, São Paulo, SP, 89728
Sanduíche	1	Template 1: F, 30_45, doutorado, Belém, PA, 83687
Sashimi	1	Template 1: F, 30_45, superior_completo, Osasco, SP, 94196
Semáforo	1	Template 1: F, 30_45, superior_completo, Adamantina, SP, 96110
Show	1	Template 1: M, 46_65, Mestrado, São Paulo, SP, 67926
Siri	1	Template 1: M, 18_29, Mestrado, São Paulo, SP, 277709
Sócio	1	Template 1: M, 13_17, latu_senso, Campinas, SP, 54232
Sonata opus 13	1	Template 1: M, 66, 2_completo, São Paulo, SP, 209266
Sonho recheado	1	Template 1: F, 46_65, superior_incompleto, Águas de Lindóia, SP, 105034
Suco	1	Template 3: [REDACTED], M, 18_29, superior_completo, Presidente Prudente, SP, 67924
Tabela de preços	1	Template 1: M, 18_29, superior_incompleto, São Paulo, SP, 134460
Telha	1	Template 3: [REDACTED], F, 18_29, superior_completo, RA I Brasília, DF, 56224
Temperamento	1	Template 1: F, 18_29, superior_incompleto, São José dos Quatro Marcos, MT, 261812
Tempero	1	Template 1: M, 18_29, Mestrado, Sertãozinho, SP, 126741
Teoria dos riscos administrativos	1	Template 1: F, 18_29, Mestrado, São Carlos, SP, 110813
Terminal	1	Template 1: F, 18_29, 2_completo, null, DF, 115516
Teste	1	Template 1: M, 66, 2_completo, São Paulo, SP, 204356
Tijolo	1	Template 1: M, 13_17, 2_incompleto, São Caetano do Sul, SP, 53903
Tinta	1	Template 3: [REDACTED], F, 18_29, superior_incompleto, São Bernardo do Campo, SP, 89355
Tintura	1	Template 1:

		M, 30_45, superior_completo, São Paulo, SP, 120866
Tiro ao alvo	1	Template 1: M, 66, 2_completo, São Paulo, SP, 218868
Tiroteio	1	Template 1: M, 18_29, Mestrado, Gravataí, RS, 124094
Tom de pele	1	Template 3:  , M, 30_45, superior_completo, São Paulo, SP, 80667
Torta de morango	1	Template 1: M, 18_29, superior_incompleto, São Paulo, SP, 134227
Trabalho escolar	1	Template 1: F, 18_29, superior_completo, São Carlos, SP, 91670
Transtorno obsessivo	1	Template 1: F, 46_65, superior_incompleto, Águas de Lindóia, SP, 128028
Tumulto	1	Template 1: M, 18_29, superior_incompleto, São Paulo, SP, 135389
Túnel do amor	1	Template 1: M, 18_29, superior_incompleto, São Paulo, SP, 135387
Turma de amigos	1	Template 1: F, 18_29, superior_incompleto, Santa Bárbara dOeste, SP, 264028
TV	1	Template 1: F, 46_65, superior_incompleto, Águas de Lindóia, SP, 53275
Unidade lógica	1	Template 1: F, 46_65, superior_incompleto, Águas de Lindóia, SP, 124853
Universitário	1	Template 1: M, 46_65, Mestrado, São Paulo, SP, 248757
Universitários baderneiros	1	Template 1: F, 30_45, doutorado, São Paulo, SP, 56278
Veia	1	Template 1: M, 18_29, superior_incompleto, São Paulo, SP, 135414
Velharia	1	Template 1: F, null, superior_completo, Socorro, SP, 58809
Verbetes	1	Template 1: M, 18_29, superior_incompleto, São Paulo, SP, 134903
Vinagrete	1	Template 1: M, 30_45, superior_completo, São Paulo, SP, 96923

Anexo 4

**Listagem de todas as Frases de Senso Comum coletadas pelo *Template 6*:
(nome cor) | NÃO me faz ter vontade de | (AÇÃO)**

As frases de senso comum abaixo foram coletadas do Projeto OMCS-Br e acompanha o perfil da pessoa que entrou com tal frase. O perfil é composto por: sexo, faixa etária, nível de escolaridade, cidade, estado. As partes do perfil que contém a palavra NULL não foram preenchidas pelo usuário durante o cadastro no Site do Projeto OMCS-Br e quando o perfil está como “Sem perfil”, o usuário não cadastrou suas informações durante o cadastramento no site.

Cor: AMARELO

amarela de diarreia não me faz ter vontade de comer, M, 18_29, mestrado, São Paulo, SP, 277689

amarela de diarreia não me faz ter vontade de comer, F, 13_17, latu_senso, São Paulo, SP, 277186

amarela não me faz ter vontade de beber suco de uva, F, 18_29, superior_completo, Mirassol, SP, 263454

amarela não me faz ter vontade de brincar, M, 66, 2_completo, São Paulo, SP, 270683

amarela não me faz ter vontade de comer, F, 18_29, superior_incompleto, Araraquara, SP, 271447

amarela não me faz ter vontade de comer frutas, M, 66, 2_completo, São Paulo, SP, 273753

amarela não me faz ter vontade de comer maçã, F, 18_29, superior_incompleto, Santa Bárbara dOeste, SP, 268102

amarela não me faz ter vontade de comer uma feijoada, M, 66, 2_completo, São Paulo, SP, 270358

amarela não me faz ter vontade de dançar, M, 66, 2_completo, São Paulo, SP, 271871

amarela não me faz ter vontade de dormir, M, 66, 2_completo, São Paulo, SP, 275483

amarela não me faz ter vontade de Dormir, M, 18_29, 2_completo, São Carlos, SP, 262911

amarela não me faz ter vontade de dormir, M, 18_29, superior_incompleto, Cascavel, PR, 276220

amarela não me faz ter vontade de dormr, F, 18_29, superior_incompleto, Santa Bárbara dOeste, SP, 268158

amarela não me faz ter vontade de ficar parado, M, 13_17, 1_completo, Mauá, SP, 260260

amarela não me faz ter vontade de frio, M, 18_29, mestrado, São Paulo, SP, 277559

amarela não me faz ter vontade de maça, M, 18_29, superior_incompleto, Cascavel, PR, 276151

amarela não me faz ter vontade de nadar, M, 66, 2_completo, São Paulo, SP, 269427

amarela não me faz ter vontade de nadar, M, 66, 2_completo, São Paulo, SP, 269306

amarela não me faz ter vontade de sair correndo, F, 18_29, superior_incompleto, Santa Bárbara dOeste, SP, 262006

amarela não me faz ter vontade de tomar remédio, F, 18_29, superior_incompleto, Santa Bárbara dOeste, SP, 264053

amarela não me faz ter vontade de usar, F, 18_29, superior_incompleto, São José dos Quatro Marcos, MT, 265757

amarela não me faz ter vontade de vestir agasalho, F, 46_65, doutorado, São Paulo, SP, 262192

amarelo claro não me faz ter vontade de chupar cana, M, 66, 2_completo, São Paulo, SP, 266376

amarelo claro não me faz ter vontade de comer macarrão, M, 66, 2_completo, São Paulo, SP, 266302

amarelo claro não me faz ter vontade de sofrer, M, 18_29, superior_incompleto, Passos, MG, 265915

amarelo escuro não me faz ter vontade de apertar, F, 18_29, superior_incompleto, Santa Bárbara dOeste, SP, 262330

amarelo escuro não me faz ter vontade de chupar caba, M, 66, 2_completo, São Paulo, SP, 276382

amarelo escuro não me faz ter vontade de chupar cana, M, 66, 2_completo, São Paulo, SP, 276383

amarelo escuro não me faz ter vontade de comer, F, 18_29, superior_incompleto, São José dos Quatro Marcos, MT, 266517

amarelo escuro não me faz ter vontade de comer, F, 18_29, superior_incompleto, São José dos Quatro Marcos, MT, 266540

amarelo escuro não me faz ter vontade de comer, M, 18_29, superior_incompleto, Passos, MG, 264366

amarelo escuro não me faz ter vontade de comer maçã, F, 18_29, superior_incompleto, Santa Bárbara dOeste, SP, 275738

amarelo escuro não me faz ter vontade de dormir, M, 30_45, doutorado, Bauru, SP, 263701

amarelo escuro não me faz ter vontade de dormir, F, 18_29, superior_incompleto, Santos, SP, 277295

amarelo escuro não me faz ter vontade de nadar, M, 66, 2_completo, São Paulo, SP, 278112

amarelo escuro não me faz ter vontade de sair, F, 18_29, superior_incompleto, Três de Maio, RS, 262126

amarelo escuro não me faz ter vontade de sair, F, 18_29, superior_incompleto, Três de Maio, RS, 262148

amarelo não me faz ter vontade de almoçar, M, 66, 2_completo, São Paulo, SP, 270262

amarelo não me faz ter vontade de beber agua, M, 66, 2_completo, São Paulo, SP, 275493

amarelo não me faz ter vontade de cheirar, F, 13_17, latu_senso, São Paulo, SP, 277199

amarelo não me faz ter vontade de chorar, F, 18_29, superior_incompleto, Santa Bárbara dOeste, SP, 262282

amarelo não me faz ter vontade de comer, F, 18_29, superior_incompleto, São José dos Quatro Marcos, MT, 266641

amarelo não me faz ter vontade de comer, F, 18_29, superior_incompleto, São José dos Quatro Marcos, MT, 266546

amarelo não me faz ter vontade de comer carne bovina, M, 66, 2_completo, São Paulo, SP, 273784

amarelo não me faz ter vontade de comer quindim, F, 46_65, doutorado, São Paulo, SP, 262181

amarelo não me faz ter vontade de ir ao banheiro, M, 66, 2_completo, São Paulo, SP, 270534

amarelo não me faz ter vontade de ir ao banheiro, F, 18_29, superior_incompleto, Santa Bárbara dOeste, SP, 262353

amarelo não me faz ter vontade de jantar, M, 66, 2_completo, São Paulo, SP, 273815

amarelo não me faz ter vontade de laranja, M, 18_29, mestrado, São Carlos, SP, 261189

amarelo não me faz ter vontade de namorar, M, 66, 2_completo, São Paulo, SP, 271764

amarelo não me faz ter vontade de usar o teclado, F, 18_29, superior_incompleto, Santa Bárbara d'Oeste, SP, 268169

amarelo ouro não me faz ter vontade de usar colar, F, 18_29, superior_incompleto, Santa Bárbara d'Oeste, SP, 268092

Cor: AZUL

azul anil não me faz ter vontade de almoçar, M, 66, 2_completo, São Paulo, SP, 267486

azul anil não me faz ter vontade de dormir, F, 18_29, superior_incompleto, Três de Maio, RS, 263919

azul anil não me faz ter vontade de jogar fora, F, 18_29, superior_incompleto, São José dos Quatro Marcos, MT, 266591

azul anil não me faz ter vontade de pintar, F, 18_29, superior_incompleto, São José dos Quatro Marcos, MT, 265775

azul anil não me faz ter vontade de sujar, M, 18_29, superior_incompleto, Passos, MG, 266920

azul anil não me faz ter vontade de tomar, F, 18_29, superior_incompleto, São José dos Quatro Marcos, MT, 266640

azul anil não me faz ter vontade de usar, F, 18_29, superior_incompleto, São José dos Quatro Marcos, MT, 266533

azul claro não me faz ter vontade de agitar, M, 18_29, superior_incompleto, Passos, MG, 266155

azul claro não me faz ter vontade de agitar, M, 18_29, superior_incompleto, Passos, MG, 269167

azul claro não me faz ter vontade de comer doces, M, 66, 2_completo, São Paulo, SP, 270027

azul claro não me faz ter vontade de comer uma rabada, M, 66, 2_completo, São Paulo, SP, 273809

azul claro não me faz ter vontade de dançar, M, 66, 2_completo, São Paulo, SP, 273777

azul claro não me faz ter vontade de dançar, M, 18_29, superior_incompleto, Passos, MG, 266168

azul claro não me faz ter vontade de dançar, M, 18_29, superior_incompleto, Passos, MG, 269171

azul claro não me faz ter vontade de DEITAR, M, 66, 2_completo, São Paulo, SP, 276381

azul claro não me faz ter vontade de fugir, M, 30_45, latu_senso, RA XXII Sudoeste/Octogonal, DF, 262637

azul claro não me faz ter vontade de ir a praia, M, 18_29, superior_incompleto, Nossa Senhora do Socorro, SE, 271680

azul claro não me faz ter vontade de ir ao banheiro, M, 66, 2_completo, São Paulo, SP, 275059

azul claro não me faz ter vontade de sair a noite, M, 18_29, superior_incompleto, Nossa Senhora do Socorro, SE, 271683

azul claro não me faz ter vontade de usar cadeado na bicicleta, F, 18_29, superior_incompleto, Santa Bárbara dOeste, SP, 270902

azul escuro não me faz ter vontade de andar, F, 18_29, superior_incompleto, Três de Maio, RS, 263934

azul escuro não me faz ter vontade de beijar, F, 18_29, superior_incompleto, Santa Bárbara dOeste, SP, 262335

azul escuro não me faz ter vontade de chorar, F, 18_29, superior_incompleto, Três de Maio, RS, 262099

azul escuro não me faz ter vontade de Pular, M, 18_29, 2_completo, São Carlos, SP, 262922

azul escuro não me faz ter vontade de rir, F, 18_29, superior_incompleto, São José dos Quatro Marcos, MT, 266629

azul marinho não me faz ter vontade de ficar parada, F, 18_29, superior_incompleto, Santa Bárbara dOeste, SP, 262315

azul marinho não me faz ter vontade de jogar fora, F, 18_29, superior_incompleto, São José dos Quatro Marcos, MT, 265768

azul marinho não me faz ter vontade de nadar, F, 46_65, doutorado, São Paulo, SP, 262127

azul marinho não me faz ter vontade de nadar, M, 18_29, mestrado, São Carlos, SP, 261269

azul marinho não me faz ter vontade de nadar, M, 66, 2_completo, São Paulo, SP, 268324

azul marinho não me faz ter vontade de sair no sol, F, 46_65, doutorado, São Paulo, SP, 262183

azul não me faz ter vontade de almoçar, M, 66, 2_completo, São Paulo, SP, 272323

azul não me faz ter vontade de amar, F, 46_65, 2_completo, São Carlos, SP, 265595

azul não me faz ter vontade de beber refrigerante, M, 66, 2_completo, São Paulo, SP, 275500

azul não me faz ter vontade de brincar, F, 18_29, superior_incompleto, Araraquara, SP, 271452

azul não me faz ter vontade de brincar, F, 18_29, superior_incompleto, São José dos Quatro Marcos, MT, 266544

azul não me faz ter vontade de chorar, F, 18_29, superior_incompleto, Santa Bárbara dOeste, SP, 268149

azul não me faz ter vontade de comer feijoada, M, 66, 2_completo, São Paulo, SP, 269985

azul não me faz ter vontade de comer pão doce, F, 18_29, superior_incompleto, Santa Bárbara dOeste, SP, 275652

azul não me faz ter vontade de dirigir, M, 66, 2_completo, São Paulo, SP, 267209

azul não me faz ter vontade de dormir, M, 66, 2_completo, São Paulo, SP, 270549

azul não me faz ter vontade de dormir, M, 66, 2_completo, São Paulo, SP, 269423

azul não me faz ter vontade de dormir, M, 66, 2_completo, São Paulo, SP, 269986

azul não me faz ter vontade de dormir, F, 46_65, 2_completo, São Carlos, SP, 264550

azul não me faz ter vontade de dormir, M, 66, 2_completo, São Paulo, SP, 275032

azul não me faz ter vontade de dormir, M, 66, 2_completo, São Paulo, SP, 273826

azul não me faz ter vontade de espirrar, M, 30_45, doutorado, Bauru, SP, 274233

azul não me faz ter vontade de ficar calmo, M, 18_29, mestrado, São Paulo, SP, 277704

azul não me faz ter vontade de ir ao cinema, M, 66, 2_completo, São Paulo, SP, 275514

azul não me faz ter vontade de usar cadeado, F, 18_29, superior_incompleto, Santa Bárbara dOeste, SP, 270890

azul não me faz ter vontade de usar cadeado, F, 18_29, superior_incompleto, Santa Bárbara dOeste, SP, 270895

Cor: BRANCO

branca claro não me faz ter vontade de chorar, F, 18_29, superior_incompleto, Santa Bárbara dOeste, SP, 268075

branca claro não me faz ter vontade de comer um chocolate, M, 66, 2_completo, São Paulo, SP, 266395

branca claro não me faz ter vontade de sujar, M, 18_29, superior_incompleto, Passos, MG, 265927

branca claro não me faz ter vontade de sujar a roupa, F, 18_29, superior_incompleto, Santa Bárbara dOeste, SP, 267337

branca e vermelha não me faz ter vontade de passear, M, 66, 2_completo, São Paulo, SP, 275523

branca e vermelha não me faz ter vontade de uma bandeira, M, 66, 2_completo, São Paulo, SP, 276368

branca não me faz ter vontade de almoçar, M, 66, 2_completo, São Paulo, SP, 275492

branca não me faz ter vontade de almoçar, M, 30_45, latu_senso, RA XXII Sudoeste/Octogonal, DF, 262622

branca não me faz ter vontade de cantar, F, 46_65, doutorado, São Paulo, SP, 262169

branca não me faz ter vontade de chorar, F, 18_29, superior_incompleto, Três de Maio, RS, 262109

branca não me faz ter vontade de comer macarrão, F, 18_29, superior_incompleto, São José dos Quatro Marcos, MT, 261614

branca não me faz ter vontade de comer um bife, M, 66, 2_completo, São Paulo, SP, 274425

branca não me faz ter vontade de comer um bombom, M, 66, 2_completo, São Paulo, SP, 266407

branca não me faz ter vontade de gritar, F, 18_29, superior_incompleto, Santa Bárbara dOeste, SP, 262343

branca não me faz ter vontade de jantar, M, 66, 2_completo, São Paulo, SP, 272330

branca não me faz ter vontade de limpar a geladeira, F, 18_29, superior_incompleto, Santa Bárbara dOeste, SP, 270839

branca não me faz ter vontade de nadar, M, 66, 2_completo, São Paulo, SP, 275486

branca não me faz ter vontade de pescar, M, 66, 2_completo, São Paulo, SP, 275488

branca não me faz ter vontade de sujar, F, 18_29, superior_incompleto, São José dos Quatro Marcos, MT, 265762

branca não me faz ter vontade de sujar a camiseta, F, 18_29, superior_incompleto, Santa Bárbara dOeste, SP, 264264

branca não me faz ter vontade de usar sempre, F, 18_29, superior_incompleto, São José dos Quatro Marcos, MT, 266532

branco não me faz ter vontade de almoçar, M, 66, 2_completo, São Paulo, SP, 270357

branco não me faz ter vontade de cantar, M, 66, 2_completo, São Paulo, SP, 267043

branco não me faz ter vontade de casar, F, 18_29, superior_incompleto, Santa Bárbara dOeste, SP, 262297

branco não me faz ter vontade de comer chocolate, M, 66, 2_completo, São Paulo, SP, 266303

branco não me faz ter vontade de comer doce de abóbora, F, 18_29, superior_incompleto, Santa Bárbara dOeste, SP, 275675

branco não me faz ter vontade de comer macarrão ao sugo, M, 66, 2_completo, São Paulo, SP, 266378

branco não me faz ter vontade de comer molho de tomate, M, 66, 2_completo, São Paulo, SP, 269450

branco não me faz ter vontade de dançar, M, 30_45, doutorado, Bauru, SP, 263661

branco não me faz ter vontade de dançar, M, 66, 2_completo, São Paulo, SP, 270347

branco não me faz ter vontade de destruir, M, 18_29, superior_incompleto, Passos, MG, 269701

branco não me faz ter vontade de dormir, M, 66, 2_completo, São Paulo, SP, 271755

branco não me faz ter vontade de dormir, M, 66, 2_completo, São Paulo, SP, 268722

branco não me faz ter vontade de gritar, F, 18_29, superior_incompleto, São José dos Quatro Marcos, MT, 261797

branco não me faz ter vontade de gritar, M, 66, 2_completo, São Paulo, SP, 267510

branco não me faz ter vontade de maltratar, M, 18_29, 2_completo, São Carlos, SP, 262929

branco não me faz ter vontade de pular, F, 30_45, doutorado, São Carlos, SP, 262188

Cor: CINZA

cinza claro não me faz ter vontade de espirrar, M, 18_29, superior_incompleto, Passos, MG, 261300

cinza escuro não me faz ter vontade de andar de elevador, F, 18_29, superior_incompleto, Santa Bárbara dOeste, SP, 268122

cinza escuro não me faz ter vontade de comer, M, 18_29, superior_incompleto, Passos, MG, 266131

cinza escuro não me faz ter vontade de dormir, M, 30_45, doutorado, Bauru, SP, 263677

cinza escuro não me faz ter vontade de ir ao clube, F, 18_29, superior_incompleto, Santa Bárbara dOeste, SP, 264048

cinza escuro não me faz ter vontade de ver girafa, F, 18_29, superior_incompleto, Santa Bárbara dOeste, SP, 268110

cinza não me faz ter vontade de abacaxi, M, 18_29, 2_completo, São José dos Campos, SP, 262360

cinza não me faz ter vontade de alegrar, M, 18_29, superior_incompleto, Passos, MG, 269726

cinza não me faz ter vontade de alegrar, M, 18_29, superior_incompleto, Passos, MG, 269723

cinza não me faz ter vontade de almoçar, M, 66, 2_completo, São Paulo, SP, 270337

cinza não me faz ter vontade de almoçar, M, 66, 2_completo, São Paulo, SP, 271893

cinza não me faz ter vontade de andar, F, 18_29, superior_incompleto, Três de Maio, RS, 262158

cinza não me faz ter vontade de comer, M, 66, 2_completo, São Paulo, SP, 269422

cinza não me faz ter vontade de dormir, M, 66, 2_completo, São Paulo, SP, 270001

cinza não me faz ter vontade de dormir, M, 13_17, , , , 270858

cinza não me faz ter vontade de me alegrar, M, 18_29, superior_incompleto, Passos, MG, 269192

cinza não me faz ter vontade de namorar, M, 18_29, superior_incompleto, Passos, MG, 268851

cinza não me faz ter vontade de passear, M, 66, 2_completo, São Paulo, SP, 267498

cinza não me faz ter vontade de sair de casa, M, 66, 2_completo, São Paulo, SP, 278101

cinza não me faz ter vontade de sorrir, F, 18_29, superior_incompleto, São José dos Quatro Marcos, MT, 261619

cinza não me faz ter vontade de tomar café, M, 30_45, latu_senso, RA XXII Sudoeste/Octogonal, DF, 262653

cinza não me faz ter vontade de viver, M, 18_29, superior_incompleto, Passos, MG, 264430

cinza não me faz ter vontade de voar, F, 18_29, superior_incompleto, Araraquara, SP, 271731

Cor: LARANJA

laranja não me faz ter vontade de andar de carro, F, 18_29, superior_incompleto, Santa Bárbara dOeste, SP, 262303

laranja não me faz ter vontade de chupar, M, 66, 2_completo, São Paulo, SP, 268703

laranja não me faz ter vontade de chupar, M, 66, 2_completo, São Paulo, SP, 270353

laranja não me faz ter vontade de comer arroz, F, 18_29, superior_incompleto, Santa Bárbara dOeste, SP, 262022

laranja não me faz ter vontade de comer carne de porco, M, 66, 2_completo, São Paulo, SP, 273796

laranja não me faz ter vontade de comer com macarrão, M, 66, 2_completo, São Paulo, SP, 271884

laranja não me faz ter vontade de comer massas, M, 66, 2_completo, São Paulo, SP, 271767

laranja não me faz ter vontade de comer um sanduicvhe, M, 66, 2_completo, São Paulo, SP, 273740

laranja não me faz ter vontade de comer uma rabada, M, 66, 2_completo, São Paulo, SP, 276373

laranja não me faz ter vontade de comprar, F, 18_29, superior_incompleto, São José dos Quatro Marcos, MT, 265677

laranja não me faz ter vontade de correr, F, 18_29, superior_incompleto, Três de Maio, RS, 263932

laranja não me faz ter vontade de dormir, M, 66, 2_completo, São Paulo, SP, 270551

laranja não me faz ter vontade de dormir, M, 30_45, doutorado, Bauru, SP, 263662

laranja não me faz ter vontade de tomar café, M, 66, 2_completo, São Paulo, SP, 270332

laranja não me faz ter vontade de tomar limonada suíça, F, 18_29, superior_incompleto, Santa Bárbara dOeste, SP, 275707

laranja não me faz ter vontade de usar, F, 18_29, superior_incompleto, São José dos Quatro Marcos, MT, 265799

laranjado não me faz ter vontade de chorar, F, 18_29, superior_incompleto, São José dos Quatro Marcos, MT, 262560

laranjado não me faz ter vontade de chorar, F, 18_29, superior_incompleto, Santa Bárbara dOeste, SP, 264035

laranjado não me faz ter vontade de comer, F, 18_29, superior_incompleto, Três de Maio, RS, 262121

laranjado não me faz ter vontade de comer macarrão, M, 66, 2_completo, São Paulo, SP, 268373

laranjado não me faz ter vontade de dormir, M, 18_29, superior_incompleto, Passos, MG, 266130

laranjado não me faz ter vontade de tomar suco de morango, F, 18_29, superior_incompleto, Santa Bárbara dOeste, SP, 264063

laranjado não me faz ter vontade de ver as horas, F, 18_29, superior_incompleto, Santa Bárbara dOeste, SP, 264045

Cor: MARROM

marrom claro não me faz ter vontade de agitar, M, 18_29, superior_incompleto, Passos, MG, 266156

marrom claro não me faz ter vontade de comer, F, 46_65, 2_completo, São Carlos, SP, 261569

marrom claro não me faz ter vontade de ficar parado, M, 18_29, superior_incompleto, Passos, MG, 266868

marrom claro não me faz ter vontade de namorar, F, 46_65, 2_completo, São Carlos, SP, 261573

marrom claro não me faz ter vontade de pular na piscina, F, 18_29, superior_incompleto, Santa Bárbara dOeste, SP, 264044

marrom claro não me faz ter vontade de rir, F, 18_29, superior_incompleto, São José dos Quatro Marcos, MT, 265588

marrom claro não me faz ter vontade de usar, F, 18_29, superior_incompleto, São José dos Quatro Marcos, MT, 265684

marrom claro não me faz ter vontade de usar, F, 18_29, superior_incompleto, São José dos Quatro Marcos, MT, 266537

marrom escuro não me faz ter vontade de comer chocolate amargo, M, 66, 2_completo, São Paulo, SP, 266815

marrom escuro não me faz ter vontade de comer uma salada, M, 66, 2_completo, São Paulo, SP, 268386

marrom escuro não me faz ter vontade de jantar, M, 66, 2_completo, São Paulo, SP, 274408

marrom escuro não me faz ter vontade de ligar a luz, M, 18_29, superior_incompleto, Fortaleza, CE, 274120

marrom escuro não me faz ter vontade de tomar água, M, 66, 2_completo, São Paulo, SP, 267508

marrom escuro não me faz ter vontade de usar, F, 18_29, superior_incompleto, São José dos Quatro Marcos, MT, 266636

marrom não me faz ter vontade de almoçar, M, 30_45, latu_senso, RA XXII Sudoeste/Octogonal, DF, 262624

marrom não me faz ter vontade de almoçar, M, 66, 2_completo, São Paulo, SP, 269989

marrom não me faz ter vontade de assistir televisão, M, 18_29, 2_completo, São José dos Campos, SP, 261830

marrom não me faz ter vontade de berrar, F, 18_29, superior_incompleto, Santa Bárbara d'Oeste, SP, 268081

marrom não me faz ter vontade de comer fruta, M, 66, 2_completo, São Paulo, SP, 269303

marrom não me faz ter vontade de comer uma salada, M, 66, 2_completo, São Paulo, SP, 271773

marrom não me faz ter vontade de ficar alegre, M, 18_29, superior_incompleto, Passos, MG, 266860

marrom não me faz ter vontade de jantar, M, 66, 2_completo, São Paulo, SP, 270536

marrom não me faz ter vontade de nadar, F, 18_29, superior_completo, Mirassol, SP, 263457

marrom não me faz ter vontade de pular, M, 18_29, superior_incompleto, Passos, MG, 269195

marrom não me faz ter vontade de sorrir, F, 18_29, superior_incompleto, Três de Maio, RS, 262085

marrom não me faz ter vontade de sorrir, F, 30_45, doutorado, Pelotas, RS, 278062

marrom não me faz ter vontade de tomar sorvete, F, 18_29, superior_incompleto, Santa Bárbara dOeste, SP, 262281

marrom não me faz ter vontade de usar, F, 18_29, superior_incompleto, São José dos Quatro Marcos, MT, 265709

marrom não me faz ter vontade de almoçar, F, 18_29, superior_incompleto, Santa Bárbara dOeste, SP, 268120

marrom não me faz ter vontade de usar, F, 18_29, superior_incompleto, São José dos Quatro Marcos, MT, 265680

Cor: PRETO

preta não me faz ter vontade de comer salada, M, 66, 2_completo, São Paulo, SP, 273751

preta não me faz ter vontade de comer torta de maçã, F, 18_29, superior_incompleto, Santa Bárbara dOeste, SP, 275676

preta não me faz ter vontade de ir ao cinema, M, 66, 2_completo, São Paulo, SP, 275489

preta não me faz ter vontade de jantar, M, 66, 2_completo, São Paulo, SP, 270675

preta não me faz ter vontade de me animar, M, 18_29, superior_incompleto, Passos, MG, 265904

preta não me faz ter vontade de ser feliz, M, 18_29, superior_incompleto, Passos, MG, 261359

preta não me faz ter vontade de sonhar, F, 18_29, superior_incompleto, Santa Bárbara dOeste, SP, 267336

preta não me faz ter vontade de sonhar, M, 18_29, 2_completo, São Carlos, SP, 262931

preta não me faz ter vontade de sorrir, F, 18_29, superior_incompleto, São José dos Quatro Marcos, MT, 266551

preta não me faz ter vontade de transar, M, 18_29, superior_incompleto, Passos, MG, 264409

preta não me faz ter vontade de usar branco, M, 18_29, mestrado, São Paulo, SP, 277677

preta não me faz ter vontade de usar no calor, F, 18_29, superior_incompleto, São José dos Quatro Marcos, MT, 265725

preto não me faz ter vontade de alegrar, M, 18_29, superior_incompleto, Passos, MG, 264388

preto não me faz ter vontade de brindar, F, 18_29, superior_incompleto, São José dos Quatro Marcos, MT, 266589

preto não me faz ter vontade de comer abacate, F, 18_29, superior_incompleto, Santa Bárbara dOeste, SP, 261993

preto não me faz ter vontade de comer laranja, M, 18_29, 2_completo, São José dos Campos, SP, 262347

preto não me faz ter vontade de comer pizza, F, 18_29, superior_incompleto, Santa Bárbara dOeste, SP, 268143

preto não me faz ter vontade de comer uma macarronada, M, 66, 2_completo, São Paulo, SP, 270355

preto não me faz ter vontade de comer uma macarronada, M, 66, 2_completo, São Paulo, SP, 269311

preto não me faz ter vontade de comr uma macarronada, M, 66, 2_completo, São Paulo, SP, 269310

preto não me faz ter vontade de dormir, F, 18_29, superior_incompleto, Santa Bárbara dOeste, SP, 270844

preto não me faz ter vontade de sorrir, F, 18_29, superior_incompleto, São José dos Quatro Marcos, MT, 266571

preto não me faz ter vontade de sorrir, F, 18_29, superior_incompleto, São José dos Quatro Marcos, MT, 265807

Cor: ROSA

rosa não me faz ter vontade de almoçar, M, 66, 2_completo, São Paulo, SP, 275056

rosa não me faz ter vontade de almoçar, M, 66, 2_completo, São Paulo, SP, 268390

rosa não me faz ter vontade de almoçar, M, 66, 2_completo, São Paulo, SP, 268335

rosa não me faz ter vontade de almoçar, M, 66, 2_completo, São Paulo, SP, 272336

rosa não me faz ter vontade de assistir desenho, F, 18_29, superior_incompleto, Santa Bárbara dOeste, SP, 262041

rosa não me faz ter vontade de chorar, F, 18_29, superior_incompleto, Santa Bárbara dOeste, SP, 262003

rosa não me faz ter vontade de comer, M, 66, 2_completo, São Paulo, SP, 270011

rosa não me faz ter vontade de comer laranja, F, 18_29, superior_incompleto, Santa Bárbara dOeste, SP, 261991

rosa não me faz ter vontade de comer uma salada, F, 18_29, superior_completo, Poços de Caldas, MG, 260499

rosa não me faz ter vontade de correr, M, 18_29, superior_incompleto, Fortaleza, CE, 274116

rosa não me faz ter vontade de dormir, M, 66, 2_completo, São Paulo, SP, 272342

rosa não me faz ter vontade de entristecer, M, 18_29, superior_incompleto, Passos, MG, 269190

rosa não me faz ter vontade de matar, M, 18_29, superior_incompleto, Passos, MG, 269715

rosa não me faz ter vontade de nadar, M, 66, 2_completo, São Paulo, SP, 273755

rosa não me faz ter vontade de nadar, M, 66, 2_completo, São Paulo, SP, 278108

rosa não me faz ter vontade de tomar um suco, M, 66, 2_completo, São Paulo, SP, 266406

Cor: ROXO

roxa não me faz ter vontade de afrontar, F, 18_29, superior_incompleto, São José dos Quatro Marcos, MT, 266635

roxa não me faz ter vontade de almoçar, M, 66, 2_completo, São Paulo, SP, 273799

roxa não me faz ter vontade de amar, M, 18_29, superior_incompleto, Passos, MG, 265881

roxa não me faz ter vontade de apanhar, M, 18_29, superior_incompleto, Cascavel, PR, 272601

roxa não me faz ter vontade de beber um suco, M, 66, 2_completo, São Paulo, SP, 274504

roxa não me faz ter vontade de cantar, M, 18_29, superior_incompleto, Salvador, BA, 271289

roxa não me faz ter vontade de cantar, F, 18_29, superior_incompleto, São José dos Quatro Marcos, MT, 261620

roxa não me faz ter vontade de comer um frango assado, M, 66, 2_completo, São Paulo, SP, 271780

roxa não me faz ter vontade de jantar, M, 66, 2_completo, São Paulo, SP, 267046

roxa não me faz ter vontade de jogar fora, F, 18_29, superior_incompleto, São José dos Quatro Marcos, MT, 265756

roxa não me faz ter vontade de maionese, M, 18_29, superior_incompleto, Cascavel, PR, 276130

roxa não me faz ter vontade de tomar um suco, M, 66, 2_completo, São Paulo, SP, 275041

roxa não me faz ter vontade de vestir, F, 46_65, doutorado, São Paulo, SP, 262201

roxo claro não me faz ter vontade de beber água, M, 66, 2_completo, São Paulo, SP, 267217

roxo claro não me faz ter vontade de comer um arroz com feijão, M, 66, 2_completo, São Paulo, SP, 266410

roxo claro não me faz ter vontade de comer uma salada, M, 66, 2_completo, São Paulo, SP, 266409

roxo não me faz ter vontade de alegria, M, 30_45, doutorado, Bauru, SP, 263708

roxo não me faz ter vontade de almoçar, M, 66, 2_completo, São Paulo, SP, 273775

roxo não me faz ter vontade de almoçar, M, 66, 2_completo, São Paulo, SP, 267723

roxo não me faz ter vontade de almoçar, M, 66, 2_completo, São Paulo, SP, 267494

roxo não me faz ter vontade de comer fruta, M, 66, 2_completo, São Paulo, SP, 266467

roxo não me faz ter vontade de comer uva, F, 18_29, superior_completo, Poços de Caldas, MG, 261231

roxo não me faz ter vontade de dançar, M, 18_29, superior_incompleto, Passos, MG, 264411

roxo não me faz ter vontade de dormir, M, 66, 2_completo, São Paulo, SP, 271890

roxo não me faz ter vontade de ficar em casa, M, 66, 2_completo, São Paulo, SP, 275501

roxo não me faz ter vontade de ir a praia, M, 66, 2_completo, São Paulo, SP, 270552

roxo não me faz ter vontade de ir ao cinema, M, 66, 2_completo, São Paulo, SP, 269307

roxo não me faz ter vontade de jantar, M, 66, 2_completo, São Paulo, SP, 270266

roxo não me faz ter vontade de ovo, M, 18_29, superior_incompleto, Cascavel, PR, 276194

roxo não me faz ter vontade de pular, F, 18_29, superior_incompleto, Santa Bárbara dOeste, SP, 264305

roxo não me faz ter vontade de rir, F, 30_45, doutorado, São Carlos, SP, 262258

roxo não me faz ter vontade de tomar sorvete, M, 66, 2_completo, São Paulo, SP, 270263

roxo não me faz ter vontade de tomar um suco, M, 66, 2_completo, São Paulo, SP, 275073

roxo não me faz ter vontade de tranquilizar, F, 18_29, superior_incompleto, Santa Bárbara dOeste, SP, 264034

Cor: VERMELHO

vermelho não me faz ter vontade de dormir, M, 18_29, mestrado, São Carlos, SP, 261265

vermelha não me faz ter vontade de chegar perto, F, 18_29, superior_incompleto, São José dos Quatro Marcos, MT, 266548

vermelha não me faz ter vontade de comer bolo, M, 66, 2_completo, São Paulo, SP, 271753

vermelha não me faz ter vontade de comer doce de uva, F, 18_29, superior_incompleto, Santa Bárbara dOeste, SP, 275736

vermelha não me faz ter vontade de dormir, M, 18_29, superior_incompleto, Passos, MG, 269174

vermelha não me faz ter vontade de ficar parado, M, 18_29, superior_incompleto, Fortaleza, CE, 274122

vermelha não me faz ter vontade de gritar, M, 18_29, superior_completo, Vargem Grande do Sul, SP, 261378

vermelha não me faz ter vontade de me acalmar, M, 18_29, superior_incompleto, Passos, MG, 269187

vermelha não me faz ter vontade de Mijar, M, 18_29, superior_incompleto, Cascavel, PR, 275004

vermelha não me faz ter vontade de pegar, F, 18_29, superior_incompleto, São José dos Quatro Marcos, MT, 266642

vermelha não me faz ter vontade de pintar o cabelo, F, 18_29, superior_incompleto, São José dos Quatro Marcos, MT, 266569

vermelha não me faz ter vontade de tomate, M, 18_29, superior_incompleto, Cascavel, PR, 276125

vermelha não me faz ter vontade de usar, F, 18_29, superior_incompleto, São José dos Quatro Marcos, MT, 265582

vermelha não me faz ter vontade de usar errorex, F, 18_29, superior_incompleto, Santa Bárbara d'Oeste, SP, 270900

vermelho claro não me faz ter vontade de ser mau, M, 18_29, superior_incompleto, Passos, MG, 265885

vermelho claro não me faz ter vontade de tomar um refrigerante, M, 66, 2_completo, São Paulo, SP, 267242

vermelho fogo não me faz ter vontade de ajudar, M, 18_29, superior_incompleto, Passos, MG, 264389

vermelho fogo não me faz ter vontade de beijar, M, 30_45, doutorado, Bauru, SP, 263671

vermelho fogo não me faz ter vontade de comer, F, 18_29, superior_incompleto, Três de Maio, RS, 263923

vermelho fogo não me faz ter vontade de passar na boca, F, 18_29, superior_incompleto, São José dos Quatro Marcos, MT, 265667

vermelho meio apagada não me faz ter vontade de comer, M, 18_29, superior_incompleto, Passos, MG, 261294

vermelho não me faz ter vontade de chorar, F, 18_29, superior_incompleto, Araraquara, SP, 271449

vermelho não me faz ter vontade de comer doce, M, 66, 2_completo, São Paulo, SP, 269429

vermelho não me faz ter vontade de comer limão, F, 18_29, superior_incompleto, Santa Bárbara d'Oeste, SP, 275716

vermelho não me faz ter vontade de comer uma feijoada, M, 66, 2_completo, São Paulo, SP, 270366

vermelho não me faz ter vontade de desistir, M, 18_29, superior_incompleto, Passos, MG, 261364

vermelho não me faz ter vontade de dormir, M, 66, 2_completo, São Paulo, SP, 270685

vermelho não me faz ter vontade de dormir, M, 18_29, mestrado, São Paulo, SP, 277681

vermelho não me faz ter vontade de jantar, M, 30_45, latu_senso, RA XXII Sudoeste/Octogonal, DF, 262634

vermelho não me faz ter vontade de matar joaninhas, F, 18_29, superior_incompleto, Santa Bárbara dOeste, SP, 262316

vermelho não me faz ter vontade de nadar, M, 66, 2_completo, São Paulo, SP, 270673

vermelho não me faz ter vontade de pegar, F, 18_29, superior_incompleto, São José dos Quatro Marcos, MT, 265769

vermelho não me faz ter vontade de rir, M, 13_17, , , , 270837

vermelho não me faz ter vontade de rir, F, 18_29, superior_incompleto, Santa Bárbara dOeste, SP, 268148

vermelho vivo não me faz ter vontade de comer, M, 13_17, 2_incompleto, null, SP, 265796

vermelho vivo não me faz ter vontade de comer pimenta, M, 66, 2_completo, São Paulo, SP, 268349

Cor: VERDE

verde claro não me faz ter vontade de comer doce, M, 66, 2_completo, São Paulo, SP, 266870

verde claro não me faz ter vontade de comer macarrão, M, 66, 2_completo, São Paulo, SP, 267048

verde claro não me faz ter vontade de correr, M, 18_29, 2_completo, São Carlos, SP, 262915

verde claro não me faz ter vontade de correr, M, 18_29, superior_incompleto, Passos, MG, 261314

verde claro não me faz ter vontade de dormir, F, 18_29, superior_incompleto, Santa Bárbara dOeste, SP, 264030

verde escura não me faz ter vontade de acordar, M, 18_29, superior_incompleto, Fortaleza, CE, 274121

verde escura não me faz ter vontade de comer um doce, M, 66, 2_completo, São Paulo, SP, 274463

verde escura não me faz ter vontade de fumar, M, 66, 2_completo, São Paulo, SP, 275055

verde escura não me faz ter vontade de suco, M, 18_29, superior_incompleto, Cascavel, PR, 276115

verde escura não me faz ter vontade de tomar água, M, 66, 2_completo, São Paulo, SP, 275027

verde escuro não me faz ter vontade de amar, M, 18_29, superior_incompleto, Passos, MG, 264383

verde escuro não me faz ter vontade de brigar, M, 18_29, superior_incompleto, Passos, MG, 266874

verde escuro não me faz ter vontade de cair, F, 18_29, superior_incompleto, Santa Bárbara dOeste, SP, 264306

verde escuro não me faz ter vontade de comer, M, 30_45, doutorado, Bauru, SP, 263685

verde escuro não me faz ter vontade de ir para o campo, M, 66, 2_completo, São Paulo, SP, 268340

verde não me faz ter vontade de abrir tampa de pote de pickles, F, 18_29, superior_incompleto, Santa Bárbara dOeste, SP, 270836

verde não me faz ter vontade de comer banana, M, 18_29, 2_completo, São José dos Campos, SP, 261823

verde não me faz ter vontade de comer macarrão, M, 66, 2_completo, São Paulo, SP, 270688

verde não me faz ter vontade de dançar, M, 30_45, doutorado, Bauru, SP, 274241

verde não me faz ter vontade de dançar, M, 18_29, superior_incompleto, Passos, MG, 264386

verde não me faz ter vontade de dormir, M, 66, 2_completo, São Paulo, SP, 266243

verde não me faz ter vontade de dormir, M, 66, 2_completo, São Paulo, SP, 271763

verde não me faz ter vontade de ficar em casa, M, 66, 2_completo, São Paulo, SP, 275517

verde não me faz ter vontade de jantar, M, 66, 2_completo, São Paulo, SP, 269999

verde não me faz ter vontade de nadar, M, 66, 2_completo, São Paulo, SP, 266396

verde não me faz ter vontade de namorar, M, 18_29, superior_incompleto, Passos, MG, 269722

**Listagem de todas as Frases de Senso Comum coletadas pelo *Template 9*:
Quando NÃO estou (emoção)| lembro-me da cor | (NOME COR)**

As frases de senso comum abaixo foram coletadas do Projeto OMCS-Br e acompanha o perfil da pessoa que entrou com tal frase. O perfil é composto por: sexo, faixa etária, nível de escolaridade, cidade, estado. As partes do perfil que contém a palavra NULL não foram preenchidas pelo usuário durante o cadastro no Site do Projeto OMCS-Br e quando o perfil está como “Sem perfil”, o usuário não cadastrou suas informações durante o cadastramento no site.

Cor: AMARELO

Quando não estou agressivo lembro-me da cor amarelo, M, 18_29, superior_incompleto, Cascavel, PR, 273547

Quando não estou alarmado lembro-me da cor amarela, M, 30_45, latu_senso, RA XXII Sudoeste/Octogonal, DF, 262867

Quando não estou alarmado lembro-me da cor amarelo, M, 18_29, superior_incompleto, São Carlos, SP, 271379

Quando não estou alegre lembro-me da cor amarela, M, 18_29, superior_incompleto, Cascavel, PR, 273481

Quando não estou apaixonado lembro-me da cor amarela, F, 30_45, doutorado, Pelotas, RS, 277496

Quando não estou atraído lembro-me da cor amarelo, M, 18_29, superior_completo, São Paulo, SP, 271104

Quando não estou bem disposto lembro-me da cor amarela, M, 18_29, superior_incompleto, Vitória, ES, 260742

Quando não estou chamativa lembro-me da cor amarela, M, 66, 2_completo, São Paulo, SP, 268588

Quando não estou chateado lembro-me da cor amarelo, M, 18_29, superior_incompleto, Passos, MG, 261393

Quando não estou com boa memória lembro-me da cor amarela, M, 18_29, superior_incompleto, Cascavel, PR, 272574

Quando não estou com medo lembro-me da cor amarelo, F, 18_29, superior_incompleto, São José dos Quatro Marcos, MT, 267218

Quando não estou com muita disposição lembro-me da cor amarela, F, 30_45, doutorado, Pelotas, RS, 277483

Quando não estou com sono lembro-me da cor amarela, F, 18_29, superior_incompleto, Araraquara, SP, 271487

Quando não estou curioso lembro-me da cor amarelo, F, 18_29, superior_incompleto, São José dos Quatro Marcos, MT, 262455

Quando não estou depressivo lembro-me da cor amarela, Sem perfil, 262672

Quando não estou deprimido lembro-me da cor amarela, M, 18_29, superior_incompleto, Passos, MG, 266095

Quando não estou desanimado lembro-me da cor amarela, F, 18_29, superior_incompleto, Araraquara, SP, 271458

Quando não estou desanimado lembro-me da cor amarela, F, 18_29, superior_incompleto, Santa Bárbara dOeste, SP, 270987

Quando não estou desesperançoso lembro-me da cor amarela, M, 66, 2_completo, São Paulo, SP, 268424

Quando não estou despreocupado lembro-me da cor amarela, M, 66, 2_completo, São Paulo, SP, 273905

Quando não estou elegante lembro-me da cor amarela, M, 18_29, superior_incompleto, Vitória, ES, 260864

Quando não estou elétrico lembro-me da cor amarelo claro, M, 66, 2_completo, São Paulo, SP, 273453

Quando não estou eufórico lembro-me da cor amarela, F, 18_29, superior_incompleto, Três de Maio, RS, 265578

Quando não estou forte lembro-me da cor amarelo pardo, M, 18_29, superior_incompleto, Passos, MG, 269640

Quando não estou frio lembro-me da cor amarela, M, 18_29, superior_incompleto, Cascavel, PR, 273437

Quando não estou horrorizado lembro-me da cor amarela, M, 66, 2_completo, São Paulo, SP, 274631

Quando não estou humilhado lembro-me da cor amarelo, M, 18_29, superior_incompleto, Passos, MG, 264309

Quando não estou indisposto lembro-me da cor amarelo ouro, M, 66, 2_completo, São Paulo, SP, 266737

Quando não estou infeliz lembro-me da cor amarelo, M, 18_29, superior_incompleto, Cascavel, PR, 273551

Quando não estou irritada lembro-me da cor amarela, M, 18_29, superior_incompleto, Passos, MG, 261474

Quando não estou ligado lembro-me da cor amarela, M, 66, 2_completo, São Paulo, SP, 273883

Quando não estou magoado lembro-me da cor amarelo, M, 18_29, superior_incompleto, Cascavel, PR, 275977

Quando não estou mal humorado lembro-me da cor amarela, F, 18_29, superior_incompleto, Santa Bárbara dOeste, SP, 270941

Quando não estou maravilhado lembro-me da cor amarelo queimado, F, 46_65, superior_completo, Barracão, RS, 262686

Quando não estou maravilhado lembro-me da cor amarelo queimado, F, 46_65, superior_completo, Barracão, RS, 262685

Quando não estou maravilhado lembro-me da cor amarelo queimado, F, 46_65, superior_completo, Barracão, RS, 262684

Quando não estou meio deprimido lembro-me da cor amarela, M, 18_29, superior_incompleto, Passos, MG, 264360

Quando não estou meio deprimido lembro-me da cor amarelo escuro, M, 66, 2_completo, São Paulo, SP, 270053

Quando não estou meio deprimido lembro-me da cor amarelo, M, 18_29, superior_incompleto, Passos, MG, 264357

Quando não estou miserável lembro-me da cor amarela, M, 18_29, superior_incompleto, Cascavel, PR, 274077

Quando não estou miserável lembro-me da cor amarelo, M, 18_29, superior_incompleto, Passos, MG, 266940

Quando não estou monótono lembro-me da cor amarela, M, 66, 2_completo, São Paulo, SP, 275016

Quando não estou muito louco lembro-me da cor amarela, M, 66, 2_completo, São Paulo, SP, 269474

Quando não estou precavido lembro-me da cor amarela escuro, M, 66, 2_completo, São Paulo, SP, 267265

Quando não estou precavido lembro-me da cor amarelo pálido, M, 18_29, superior_incompleto, Passos, MG, 261405

Quando não estou preocupado lembro-me da cor amarelo claro, M, 18_29, superior_incompleto, Passos, MG, 261442

Quando não estou rabugento lembro-me da cor amarela, M, 18_29, 2_completo, São José dos Campos, SP, 261927

Quando não estou rabugento lembro-me da cor amarela, M, 66, 2_completo, São Paulo, SP, 268397

Quando não estou rabugento lembro-me da cor amarela, M, 66, 2_completo, São Paulo, SP, 273380

Quando não estou refrescado lembro-me da cor amarela, M, 66, 2_completo, São Paulo, SP, 273876

Quando não estou seguro lembro-me da cor amarelo, M, 18_29, superior_incompleto, Passos, MG, 265997

Quando não estou sem prazer lembro-me da cor amarela ouro, M, 66, 2_completo, São Paulo, SP, 273254

Quando não estou séria lembro-me da cor amarela, F, 18_29, superior_incompleto, Santa Bárbara dOeste, SP, 271010

Quando não estou sério lembro-me da cor amarela, M, 18_29, superior_incompleto, Cascavel, PR, 273429

Quando não estou sombrio lembro-me da cor amarelo claro, M, 18_29, superior_incompleto, Passos, MG, 266193

Quando não estou sonolento lembro-me da cor amarelo, M, 18_29, superior_incompleto, Passos, MG, 269664

Quando não estou tenso lembro-me da cor amarelo, M, 18_29, superior_incompleto, Cascavel, PR, 273495

Quando não estou tenso lembro-me da cor amarelo, M, 18_29, superior_incompleto, Passos, MG, 265958

Quando não estou tranqüila lembro-me da cor amarela, F, 18_29, superior_incompleto, Araraquara, SP, 271406

Quando não estou um pouco apático lembro-me da cor amarela, F, 18_29, superior_incompleto, Santa Bárbara dOeste, SP, 261951

Quando não estou um pouco triste lembro-me da cor amarela, M, 18_29, mestrado, São Paulo, SP, 277662

Cor: AZUL

Quando não estou pensativa lembro-me da cor azul, M, 18_29, superior_incompleto, São Carlos, SP, 271382

Quando não estou nervoso lembro-me da cor azul, M, 30_45, doutorado, null, null, 262907

Quando não estou muito louco lembro-me da cor azul claro, F, 18_29, superior_incompleto, Santa Bárbara dOeste, SP, 270940

Quando não estou muito louco lembro-me da cor azul claro, M, 66, 2_completo, São Paulo, SP, 272808

Quando não estou na fossa lembro-me da cor azul anil, F, 46_65, superior_completo, Barracão, RS, 262697

Quando não estou adoentado lembro-me da cor azul, M, 30_45, doutorado, Bauru, SP, 263537

Quando não estou adoentado lembro-me da cor azul, F, 18_29, superior_incompleto, Três de Maio, RS, 262051

Quando não estou aflito lembro-me da cor azul, M, 18_29, superior_completo, São Paulo, SP, 260705

Quando não estou agitado lembro-me da cor azul, M, 18_29, superior_completo, São Paulo, SP, 260707

Quando não estou ansioso lembro-me da cor azul, M, 18_29, superior_incompleto, Passos, MG, 261377

Quando não estou apaixonado lembro-me da cor azul, M, 30_45, doutorado, Bauru, SP, 263533

Quando não estou apreensivo lembro-me da cor azul, F, 30_45, doutorado, Pelotas, RS, 277470

Quando não estou arrependido lembro-me da cor azul escuro, M, 66, 2_completo, São Paulo, SP, 276919

Quando não estou atormentado lembro-me da cor azul claro, M, 66, 2_completo, São Paulo, SP, 268833

Quando não estou com raiva lembro-me da cor azul claro, M, 18_29, superior_incompleto, Passos, MG, 266173

Quando não estou com saudades lembro-me da cor azul marinho, M, 66, 2_completo, São Paulo, SP, 268449

Quando não estou culpado lembro-me da cor azul, M, 18_29, superior_incompleto, Passos, MG, 261447

Quando não estou depressivo lembro-me da cor azul, M, 18_29, superior_incompleto, São Carlos, SP, 264600

Quando não estou desanimada lembro-me da cor azul, M, 46_65, doutorado, Belo Horizonte, MG, 264284

Quando não estou despreocupado lembro-me da cor azul escuro, F, 18_29, superior_incompleto, Santa Bárbara d'Oeste, SP, 271001

Quando não estou elétrico lembro-me da cor azul claro, F, 46_65, superior_completo, Barracão, RS, 262710

Quando não estou forte lembro-me da cor azul, F, 18_29, superior_incompleto, Olímpia, SP, 276320

Quando não estou forte lembro-me da cor azul, M, 18_29, superior_incompleto, Cascavel, PR, 275991

Quando não estou festeiro lembro-me da cor azul, M, 18_29, superior_incompleto, Passos, MG, 269759

Quando não estou enamorado lembro-me da cor azul, M, 30_45, doutorado, Bauru, SP, 263560

Quando não estou em perigo lembro-me da cor azul, F, 18_29, doutorado, São Carlos, SP, 275564

Quando não estou ligado lembro-me da cor azul, M, 18_29, superior_incompleto, Passos, MG, 269215

Quando não estou indeciso lembro-me da cor azul, F, 18_29, superior_incompleto, Três de Maio, RS, 265564

Quando não estou eufórico lembro-me da cor azul, M, 30_45, latu_senso, RA XXII Sudoeste/Octogonal, DF, 262871

Quando não estou sentimental lembro-me da cor azul escuro, M, 66, 2_completo, São Paulo, SP, 266490

Quando não estou sério lembro-me da cor azul claro, M, 18_29, superior_incompleto, Cascavel, PR, 272573

Quando não estou solitário lembro-me da cor azul, F, 30_45, doutorado, Pelotas, RS, 277485

Quando não estou sossegado lembro-me da cor azul violeta, M, 66, 2_completo, São Paulo, SP, 268595

Quando não estou afrontado lembro-me da cor azul, F, 46_65, 2_completo, São Carlos, SP, 264495

Quando não estou pasmado lembro-me da cor azul, M, 66, 2_completo, São Paulo, SP, 270040

Quando não estou inseguro lembro-me da cor azul, M, 66, 2_completo, São Paulo, SP, 273246

Quando não estou neutro lembro-me da cor azul, M, 66, 2_completo, São Paulo, SP, 272779

Quando não estou idiota lembro-me da cor azul, M, 66, 2_completo, São Paulo, SP, 268481

Quando não estou adoentado lembro-me da cor azul, M, 66, 2_completo, São Paulo, SP, 276673

Quando não estou alienado lembro-me da cor azul escuro, M, 66, 2_completo, São Paulo, SP, 274634

Quando não estou alienado lembro-me da cor azul escuro, M, 66, 2_completo, São Paulo, SP, 272821

Quando não estou apático lembro-me da cor azul, M, 66, 2_completo, São Paulo, SP, 273923

Quando não estou arrependido lembro-me da cor azul, M, 66, 2_completo, São Paulo, SP, 274573

Quando não estou bravo lembro-me da cor azul, M, 66, 2_completo, São Paulo, SP, 274628

Quando não estou com medo lembro-me da cor azul claro, M, 66, 2_completo, São Paulo, SP, 275437

Quando não estou com sede lembro-me da cor azul, M, 66, 2_completo, São Paulo, SP, 273656

Quando não estou confusa lembro-me da cor azul, M, 66, 2_completo, São Paulo, SP, 271786

Quando não estou delirante lembro-me da cor azul claro, M, 66, 2_completo, São Paulo, SP, 270320

Quando não estou desesperançoso lembro-me da cor azul, M, 66, 2_completo, São Paulo, SP, 275443

Quando não estou desesperançoso lembro-me da cor azul, M, 66, 2_completo, São Paulo, SP, 276432

Quando não estou ferido lembro-me da cor azul, M, 66, 2_completo, São Paulo, SP, 268461

Quando não estou irado lembro-me da cor azul, M, 66, 2_completo, São Paulo, SP, 268585

Quando não estou reticente lembro-me da cor azul, M, 66, 2_completo, São Paulo, SP, 270312

Quando não estou solitário lembro-me da cor azul, M, 66, 2_completo, São Paulo, SP, 268442

Quando não estou solitário lembro-me da cor azul, M, 66, 2_completo, São Paulo, SP, 273724

Quando não estou sombrio lembro-me da cor azul claro, M, 66, 2_completo, São Paulo, SP, 268510

Quando não estou temperamental lembro-me da cor azul, M, 66, 2_completo, São Paulo, SP, 274983

Quando não estou triste lembro-me da cor azul claro, M, 66, 2_completo, São Paulo, SP, 276906

Cor: BRANCO

Quando não estou amedrontado lembro-me da cor branca, F, 18_29, superior_incompleto, Santa Bárbara d'Oeste, SP, 271004

Quando não estou ansioso lembro-me da cor branca, M, 18_29, superior_incompleto, São Carlos, SP, 261640

Quando não estou rancoroso lembro-me da cor branca, M, 18_29, superior_incompleto, Cascavel, PR, 274076

Quando não estou assustado lembro-me da cor branca, F, 30_45, doutorado, Pelotas, RS, 277489

Quando não estou atraído lembro-me da cor branca, M, 18_29, superior_incompleto, Cascavel, PR, 275961

Quando não estou bravo lembro-me da cor branca, F, 30_45, doutorado, Pelotas, RS, 277476

Quando não estou bravo lembro-me da cor branca, M, 18_29, superior_incompleto, Passos, MG, 265985

Quando não estou cansado lembro-me da cor branco, M, 18_29, superior_incompleto, São Carlos, SP, 271365

Quando não estou com desejo ardente lembro-me da cor branca, F, 18_29, superior_incompleto, Santa Bárbara dOeste, SP, 270920

Quando não estou com desprezo lembro-me da cor branco, M, 18_29, superior_incompleto, São Carlos, SP, 271370

Quando não estou pasmado lembro-me da cor branca, F, 18_29, superior_incompleto, São José dos Quatro Marcos, MT, 266111

Quando não estou operante lembro-me da cor branca, F, 18_29, superior_incompleto, Santa Bárbara dOeste, SP, 270999

Quando não estou na fossa lembro-me da cor branca, F, 18_29, superior_incompleto, Três de Maio, RS, 262066

Quando não estou nervoso lembro-me da cor branca, F, 30_45, doutorado, Pelotas, RS, 277494

Quando não estou nervoso lembro-me da cor branca, M, 30_45, latu_senso, RA XXII Sudoeste/Octogonal, DF, 262866

Quando não estou nervoso lembro-me da cor branco, M, 30_45, doutorado, Bauru, SP, 263542

Quando não estou com medo lembro-me da cor branca, M, 18_29, superior_incompleto, São Carlos, SP, 264601

Quando não estou com saudades lembro-me da cor branca, M, 46_65, doutorado, Belo Horizonte, MG, 264279

Quando não estou de luto lembro-me da cor branco, M, 30_45, doutorado, Bauru, SP, 263556

Quando não estou decepcionado lembro-me da cor branco, M, 18_29, superior_incompleto, São Carlos, SP, 271386

Quando não estou decepcionado lembro-me da cor branco, M, 18_29, superior_incompleto, São Carlos, SP, 271383

Quando não estou desapontado lembro-me da cor branca, M, 18_29, superior_incompleto, Passos, MG, 269677

Quando não estou em contato com a Terra lembro-me da cor branca, M, 18_29, superior_incompleto, Passos, MG, 266170

Quando não estou ferido lembro-me da cor branca, M, 18_29, superior_incompleto, Passos, MG, 265953

Quando não estou extasiado lembro-me da cor branca, F, 18_29, superior_incompleto, São José dos Quatro Marcos, MT, 266006

Quando não estou sentimental lembro-me da cor branca, F, 18_29, superior_incompleto, Santa Bárbara d'Oeste, SP, 270979

Quando não estou sombrio lembro-me da cor branca, F, 18_29, superior_incompleto, São José dos Quatro Marcos, MT, 265909

Quando não estou sombrio lembro-me da cor branca, M, 18_29, superior_incompleto, Cascavel, PR, 274048

Quando não estou sujo lembro-me da cor branca, M, 18_29, superior_incompleto, Passos, MG, 264327

Quando não estou sujo lembro-me da cor branca, M, 18_29, mestrado, São Paulo, SP, 277656

Quando não estou sujo lembro-me da cor branco, M, 18_29, superior_completo, São Paulo, SP, 271097

Quando não estou surpreso lembro-me da cor branca, M, 18_29, superior_incompleto, Passos, MG, 269758

Quando não estou trabalhador lembro-me da cor branca, F, 18_29, superior_incompleto, Olímpia, SP, 276321

Quando não estou um pouco triste lembro-me da cor branca, M, 18_29, 2_completo, São José dos Campos, SP, 261923

Quando não estou vingativo lembro-me da cor branca, M, 18_29, superior_incompleto, Cascavel, PR, 274073

Quando não estou extasiado lembro-me da cor branco, M, 46_65, doutorado, Belo Horizonte, MG, 264289

Quando não estou eufórico lembro-me da cor branco, F, 18_29, superior_completo, Poços de Caldas, MG, 260494

Quando não estou exasperado lembro-me da cor branca, F, 46_65, superior_completo, Barracão, RS, 262707

Quando não estou entusiasmado lembro-me da cor branca, F, 18_29, superior_incompleto, Santa Bárbara d'Oeste, SP, 270916

Quando não estou forte lembro-me da cor branco, M, 18_29, superior_incompleto, Cascavel, PR, 273543

Quando não estou indignado lembro-me da cor branca, F, 18_29, superior_incompleto, Araraquara, SP, 271476

Quando não estou furioso lembro-me da cor branco, M, 18_29, superior_incompleto, Cascavel, PR, 273526

Quando não estou abatido lembro-me da cor branca, M, 66, 2_completo, São Paulo, SP, 272822

Quando não estou agressivo lembro-me da cor branca, M, 66, 2_completo, São Paulo, SP, 275444

Quando não estou apaixonado lembro-me da cor branca, M, 66, 2_completo, São Paulo, SP, 273241

Quando não estou repulsivo lembro-me da cor branca, M, 66, 2_completo, São Paulo, SP, 275001

Quando não estou ressentido lembro-me da cor branca, M, 66, 2_completo, São Paulo, SP, 272759

Quando não estou apreensivo lembro-me da cor branca, M, 66, 2_completo, São Paulo, SP, 273279

Quando não estou atônito lembro-me da cor branca, M, 66, 2_completo, São Paulo, SP, 273436

Quando não estou chamativa lembro-me da cor branca, M, 66, 2_completo, São Paulo, SP, 273676

Quando não estou com inveja lembro-me da cor branca, M, 66, 2_completo, São Paulo, SP, 273204

Quando não estou nervoso lembro-me da cor branca, M, 66, 2_completo, São Paulo, SP, 267601

Quando não estou perdido lembro-me da cor branca, M, 66, 2_completo, São Paulo, SP, 270326

Quando não estou perdido lembro-me da cor branca, M, 66, 2_completo, São Paulo, SP, 273924

Quando não estou com raiva lembro-me da cor branca, M, 66, 2_completo, São Paulo, SP, 273916

Quando não estou culpado lembro-me da cor branca, M, 66, 2_completo, São Paulo, SP, 273568

Quando não estou em perigo lembro-me da cor branca, M, 66, 2_completo, São Paulo, SP, 272815

Quando não estou emocionado lembro-me da cor branca, M, 66, 2_completo, São Paulo, SP, 272788

Quando não estou emotivo lembro-me da cor branca, M, 66, 2_completo, São Paulo, SP, 271782

Quando não estou festeiro lembro-me da cor branca, M, 66, 2_completo, São Paulo, SP, 271787

Quando não estou sensual lembro-me da cor branca, M, 66, 2_completo, São Paulo, SP, 276460

Quando não estou energético lembro-me da cor branca, M, 66, 2_completo, São Paulo, SP, 275456

Quando não estou horrorizado lembro-me da cor branca, M, 66, 2_completo, São Paulo, SP, 269317

Quando não estou precavido lembro-me da cor branca, M, 18_29, 2_completo, São José dos Campos, SP, 263996

Cor: CINZA

Quando não estou alegre mas não muito lembro-me da cor cinza claro, M, 66, 2_completo, São Paulo, SP, 268499

Quando não estou amante da natureza lembro-me da cor cinza, F, 18_29, superior_incompleto, Santa Bárbara d'Oeste, SP, 270942

Quando não estou sem remorsos lembro-me da cor cinza escuro, M, 66, 2_completo, São Paulo, SP, 272436

Quando não estou sensual lembro-me da cor cinza, M, 18_29, superior_incompleto, Passos, MG, 269206

Quando não estou simpático lembro-me da cor cinza escuro, M, 66, 2_completo, São Paulo, SP, 276920

Quando não estou triste lembro-me da cor cinza, M, 18_29, superior_incompleto, Cascavel, PR, 275990

Quando não estou triunfante lembro-me da cor cinza claro, M, 66, 2_completo, São Paulo, SP, 268472

Quando não estou vivo lembro-me da cor cinza escuro, F, 46_65, superior_completo, Barracão, RS, 262689

Quando não estou bem lembro-me da cor cinza, F, 13_17, latu_senso, São Paulo, SP, 277160

Quando não estou com muita disposição lembro-me da cor cinza, M, 66, 2_completo, São Paulo, SP, 272427

Quando não estou contente lembro-me da cor cinza, M, 18_29, superior_incompleto, Passos, MG, 261399

Quando não estou contente lembro-me da cor cinza, F, 18_29, mestrado, São Carlos, SP, 276924

Quando não estou contente lembro-me da cor cinza, M, 18_29, superior_incompleto, Passos, MG, 266181

Quando não estou de bem com a natureza lembro-me da cor cinza, M, 18_29, superior_incompleto, Passos, MG, 266178

Quando não estou de bem com a vida lembro-me da cor cinza escuro, M, 66, 2_completo, São Paulo, SP, 274630

Quando não estou de paz com a vida lembro-me da cor cinza, M, 66, 2_completo, São Paulo, SP, 270327

Quando não estou desconfortável lembro-me da cor cinza, M, 30_45, doutorado, Bauru, SP, 274223

Quando não estou enamorado lembro-me da cor cinza, M, 18_29, superior_incompleto, Nossa Senhora do Socorro, SE, 272149

Quando não estou em harmonia lembro-me da cor cinza, F, 18_29, superior_incompleto, Araraquara, SP, 271405

Quando não estou excitado lembro-me da cor cinza, M, 18_29, superior_incompleto, Passos, MG, 269750

Quando não estou feliz demais lembro-me da cor cinza, M, 18_29, superior_incompleto, Passos, MG, 268871

Quando não estou muito feliz lembro-me da cor cinza claro, M, 66, 2_completo, São Paulo, SP, 268757

Quando não estou melancólico lembro-me da cor cinza, F, 30_45, doutorado, São Carlos, SP, 269890

Quando não estou humana lembro-me da cor cinza, F, 18_29, superior_incompleto, Araraquara, SP, 271489

Quando não estou prestativo lembro-me da cor cinza, M, 30_45, doutorado, Bauru, SP, 274221

Quando não estou neutro lembro-me da cor cinza, F, 18_29, superior_incompleto, Santa Bárbara d'Oeste, SP, 270943

Quando não estou aconchegada lembro-me da cor cinza, M, 66, 2_completo, São Paulo, SP, 268437

Quando não estou admirado lembro-me da cor cinza, M, 66, 2_completo, São Paulo, SP, 273210

Quando não estou social lembro-me da cor cinza, M, 66, 2_completo, São Paulo, SP, 273219

Quando não estou tranquilo lembro-me da cor cinza, M, 66, 2_completo, São Paulo, SP, 269488

Quando não estou vibrante lembro-me da cor cinza, M, 66, 2_completo, São Paulo, SP, 268458

Quando não estou vibrante lembro-me da cor cinza, M, 66, 2_completo, São Paulo, SP, 270324

Quando não estou vivo lembro-me da cor cinza escuro, M, 66, 2_completo, São Paulo, SP, 268754

Quando não estou animado lembro-me da cor cinza claro, M, 66, 2_completo, São Paulo, SP, 266483

Quando não estou atraente lembro-me da cor cinza, M, 66, 2_completo, São Paulo, SP, 272435

Quando não estou atraente lembro-me da cor cinza, M, 66, 2_completo, São Paulo, SP, 268429

Quando não estou confortado lembro-me da cor cinza, M, 66, 2_completo, São Paulo, SP, 278196

Quando não estou contente lembro-me da cor cinza claro, M, 66, 2_completo, São Paulo, SP, 268495

Quando não estou contente lembro-me da cor cinza claro, M, 66, 2_completo, São Paulo, SP, 268421

Quando não estou curioso lembro-me da cor cinza, M, 66, 2_completo, São Paulo, SP, 269472

Quando não estou estudioso lembro-me da cor cinza, M, 66, 2_completo, São Paulo, SP, 275019

Quando não estou entusiasmado lembro-me da cor cinza, M, 66, 2_completo, São Paulo, SP, 269324

Quando não estou energético lembro-me da cor cinza, M, 66, 2_completo, São Paulo, SP, 276692

Quando não estou festeiro lembro-me da cor cinza, M, 66, 2_completo, São Paulo, SP, 266309

Quando não estou muito feliz lembro-me da cor cinza, M, 66, 2_completo, São Paulo, SP, 276675

Quando não estou muito feliz lembro-me da cor cinza, M, 66, 2_completo, São Paulo, SP, 268750

Quando não estou romântico lembro-me da cor cinza, M, 66, 2_completo, São Paulo, SP, 278205

Quando não estou relaxado lembro-me da cor cinza, M, 66, 2_completo, São Paulo, SP, 274619

Quando não estou protegido lembro-me da cor cinza, M, 66, 2_completo, São Paulo, SP, 273652

Quando não estou orgulhoso lembro-me da cor cinza, M, 66, 2_completo, São Paulo, SP, 273633

Quando não estou orgulhoso lembro-me da cor cinza claro, M, 66, 2_completo, São Paulo, SP, 268842

Quando não estou mística lembro-me da cor cinza, M, 66, 2_completo, São Paulo, SP, 276438

Quando não estou confortável lembro-me da cor cinza, M, 18_29, 2_completo, Santa Isabel, SP, 271297

Quando não estou feliz lembro-me da cor cinza escuro, M, 18_29, 2_completo, São José dos Campos, SP, 261948

Cor: LARANJA

Quando não estou a vontade lembro-me da cor laranja, F, 18_29, superior_incompleto, Araraquara, SP, 271475

Quando não estou abandonado lembro-me da cor laranja, M, 18_29, superior_incompleto, Cascavel, PR, 273544

Quando não estou alarmado lembro-me da cor laranja, M, 66, 2_completo, São Paulo, SP, 270035

Quando não estou amargurado lembro-me da cor laranja, F, 18_29, superior_incompleto, Santa Bárbara dOeste, SP, 261908

Quando não estou amargurado lembro-me da cor laranja, M, 18_29, superior_incompleto, Passos, MG, 269652

Quando não estou apaixonado lembro-me da cor laranja, F, 18_29, superior_incompleto, Três de Maio, RS, 260593

Quando não estou atento lembro-me da cor Laranja, M, 18_29, superior_incompleto, Cascavel, PR, 276097

Quando não estou com inveja lembro-me da cor laranja, F, 18_29, superior_incompleto, Santa Bárbara dOeste, SP, 270985

Quando não estou com ódio lembro-me da cor Laranja, M, 18_29, superior_incompleto, Cascavel, PR, 274979

Quando não estou decepcionado lembro-me da cor laranja, M, 18_29, superior_incompleto, Cascavel, PR, 274051

Quando não estou delirante lembro-me da cor laranja, M, 30_45, latu_senso, RA XXII Sudoeste/Octogonal, DF, 262880

Quando não estou emotivo lembro-me da cor laranja, F, 18_29, superior_incompleto, Três de Maio, RS, 262040

Quando não estou entediado lembro-me da cor laranja, M, 18_29, superior_incompleto, Passos, MG, 266182

Quando não estou espantado lembro-me da cor laranja, F, 18_29, superior_incompleto, Santa Bárbara dOeste, SP, 261919

Quando não estou formal lembro-me da cor laranja, F, 18_29, superior_incompleto, Santa Bárbara dOeste, SP, 270930

Quando não estou inseguro lembro-me da cor Laranja, M, 18_29, superior_incompleto, Cascavel, PR, 274993

Quando não estou intrigado lembro-me da cor laranja, F, 13_17, latu_senso, São Paulo, SP, 277165

Quando não estou isolado lembro-me da cor laranja, M, 18_29, superior_incompleto, Passos, MG, 268870

Quando não estou monótono lembro-me da cor laranja, M, 18_29, superior_incompleto, Passos, MG, 269680

Quando não estou nojento lembro-me da cor laranja, M, 18_29, superior_incompleto, Cascavel, PR, 273426

Quando não estou nostálgico lembro-me da cor laranja, F, 18_29, superior_incompleto, Santa Bárbara dOeste, SP, 270996

Quando não estou nostálgico lembro-me da cor laranja, F, 18_29, superior_incompleto, Três de Maio, RS, 262071

Quando não estou nostálgico lembro-me da cor laranja, F, 18_29, superior_incompleto, Santa Bárbara dOeste, SP, 261947

Quando não estou nostálgico lembro-me da cor laranja, M, 18_29, superior_incompleto, Passos, MG, 266172

Quando não estou obeso lembro-me da cor laranja, M, 18_29, superior_incompleto, Cascavel, PR, 275954

Quando não estou pacata lembro-me da cor laranja, F, 13_17, latu_senso, São Paulo, SP, 277163

Quando não estou para baixo lembro-me da cor laranja, F, 18_29, superior_incompleto, Santa Bárbara dOeste, SP, 270935

Quando não estou sereno lembro-me da cor Laranja, M, 18_29, superior_incompleto, Cascavel, PR, 274967

Quando não estou séria lembro-me da cor laranja, M, 18_29, mestrado, São Paulo, SP, 277643

Cor: MARROM

Quando não estou aconchegada lembro-me da cor marrom, M, 18_29, superior_incompleto, Passos, MG, 264316

Quando não estou aconchegante lembro-me da cor marrom, F, 18_29, superior_incompleto, Araraquara, SP, 271397

Quando não estou animado lembro-me da cor marrom, F, 18_29, superior_incompleto, São José dos Quatro Marcos, MT, 265930

Quando não estou atraente lembro-me da cor marrom, F, 18_29, superior_incompleto, Santa Bárbara dOeste, SP, 271002

Quando não estou carinhoso lembro-me da cor marrom escuro, M, 66, 2_completo, São Paulo, SP, 272799

Quando não estou com alegria de viver lembro-me da cor marrom, F, 30_45, mestrado, Ribeirão Preto, SP, 260392

Quando não estou com amor para dar lembro-me da cor marrom, M, 66, 2_completo, São Paulo, SP, 266313

Quando não estou com amor para dar lembro-me da cor marrom escuro, M, 66, 2_completo, São Paulo, SP, 274607

Quando não estou confiante lembro-me da cor marrom, F, 30_45, doutorado, Pelotas, RS, 277497

Quando não estou eloqüente lembro-me da cor marrom, F, 13_17, latu_senso, São Paulo, SP, 277182

Quando não estou mais limpo lembro-me da cor marrom, F, 18_29, superior_incompleto, São José dos Quatro Marcos, MT, 266000

Quando não estou limpo lembro-me da cor marrom, M, 18_29, superior_incompleto, Cascavel, PR, 272555

Quando não estou jovem lembro-me da cor marrom, M, 18_29, superior_incompleto, Passos, MG, 269754

Quando não estou ferido lembro-me da cor marrom, M, 18_29, superior_incompleto, São Carlos, SP, 271378

Quando não estou energético lembro-me da cor marrom, M, 18_29, superior_incompleto, Passos, MG, 266939

Quando não estou saudável lembro-me da cor marrom escuro, M, 66, 2_completo, São Paulo, SP, 268464

Quando não estou precavido lembro-me da cor marrom escuro, M, 66, 2_completo, São Paulo, SP, 266485

Quando não estou otimista lembro-me da cor marrom escuro, M, 66, 2_completo, São Paulo, SP, 272441

Quando não estou operante lembro-me da cor marrom claro, M, 18_29, 2_completo, São José dos Campos, SP, 264007

Quando não estou muito alegre lembro-me da cor marrom, F, 18_29, superior_incompleto, Santa Bárbara d'Oeste, SP, 270928

Quando não estou muito bem lembro-me da cor marrom claro, M, 66, 2_completo, São Paulo, SP, 272789

Quando não estou à vontade lembro-me da cor marrom, M, 66, 2_completo, São Paulo, SP, 272749

Quando não estou abandonado lembro-me da cor marrom, M, 66, 2_completo, São Paulo, SP, 268497

Quando não estou alegria lembro-me da cor marrom, M, 66, 2_completo, São Paulo, SP, 273362

Quando não estou brincalhão lembro-me da cor marrom, M, 66, 2_completo, São Paulo, SP, 273874

Quando não estou curioso lembro-me da cor marrom claro, M, 66, 2_completo, São Paulo, SP, 268409

Quando não estou leve lembro-me da cor marrom, M, 66, 2_completo, São Paulo, SP, 273570

Quando não estou sensual lembro-me da cor marrom, M, 66, 2_completo, São Paulo, SP, 267609

Quando não estou livre lembro-me da cor marrom, M, 66, 2_completo, São Paulo, SP, 276431

Cor: PRETO

Quando não estou muito feliz lembro-me da cor preta, F, 46_65, superior_completo, Barracão, RS, 262680

Quando não estou melhor lembro-me da cor preta, F, 18_29, superior_incompleto, Três de Maio, RS, 263946

Quando não estou irritado lembro-me da cor preta, M, 18_29, superior_incompleto, São Carlos, SP, 261641

Quando não estou prestativo lembro-me da cor preta, M, 46_65, doutorado, Belo Horizonte, MG, 264288

Quando não estou sem prazer lembro-me da cor Preto, M, 18_29, superior_incompleto, Cascavel, PR, 276099

Quando não estou simpático lembro-me da cor preta, M, 18_29, superior_incompleto, Passos, MG, 266955

Quando não estou simpático lembro-me da cor preto, M, 18_29, mestrado, São Paulo, SP, 277648

Quando não estou social lembro-me da cor preta, M, 18_29, superior_incompleto, Cascavel, PR, 276095

Quando não estou social lembro-me da cor preta, F, 18_29, superior_incompleto, Araraquara, SP, 271473

Quando não estou social lembro-me da cor preta, M, 18_29, superior_incompleto, Passos, MG, 266968

Quando não estou tranquila lembro-me da cor preta, F, 46_65, superior_completo, Barracão, RS, 262694

Quando não estou vivo lembro-me da cor preta, M, 18_29, superior_completo, São Paulo, SP, 261900

Quando não estou vivo lembro-me da cor preto, M, 30_45, doutorado, Bauru, SP, 263546

Quando não estou aconchegada lembro-me da cor preto, F, 18_29, doutorado, São Carlos, SP, 275569

Quando não estou amante da natureza lembro-me da cor preto, M, 18_29, superior_incompleto, Passos, MG, 269751

Quando não estou amante da paz lembro-me da cor preta, F, 30_45, doutorado, Pelotas, RS, 277475

Quando não estou amargurado lembro-me da cor preto, F, 18_29, superior_incompleto, Três de Maio, RS, 260567

Quando não estou amedrontado lembro-me da cor preto, M, 18_29, superior_incompleto, Cascavel, PR, 272583

Quando não estou angustiado lembro-me da cor preto, M, 18_29, doutorado, São Carlos, SP, 262629

Quando não estou animada lembro-me da cor preta, F, 18_29, superior_incompleto, Santa Bárbara d'Oeste, SP, 261920

Quando não estou bem com a vida lembro-me da cor preto, M, 18_29, superior_completo, São Paulo, SP, 271101

Quando não estou bem lembro-me da cor preta, M, 18_29, superior_incompleto, São Carlos, SP, 261151

Quando não estou carinhoso lembro-me da cor preta, M, 18_29, superior_incompleto, Cascavel, PR, 275989

Quando não estou com alegria de viver lembro-me da cor preta, M, 18_29, 2_completo, São José dos Campos, SP, 261968

Quando não estou com amor para dar lembro-me da cor preta, F, 46_65, superior_completo, Barracão, RS, 262715

Quando não estou com saúde lembro-me da cor preta, M, 18_29, superior_incompleto, São Carlos, SP, 264603

Quando não estou de bem com a natureza lembro-me da cor preta, F, 18_29, superior_incompleto, São José dos Quatro Marcos, MT, 265598

Quando não estou de bem com a natureza lembro-me da cor preta, M, 18_29, superior_incompleto, Cascavel, PR, 273529

Quando não estou de bem com a vida lembro-me da cor preta, M, 18_29, superior_completo, São Paulo, SP, 260704

Quando não estou de paz com a vida lembro-me da cor preta, M, 18_29, superior_incompleto, Passos, MG, 261410

Quando não estou de paz com a vida lembro-me da cor preta, M, 18_29, superior_incompleto, Passos, MG, 261475

Quando não estou de paz com a vida lembro-me da cor preta, M, 18_29, superior_completo, RA I Brasília, DF, 277424

Quando não estou otimista lembro-me da cor preta, F, 18_29, superior_incompleto, Três de Maio, RS, 265577

Quando não estou otimista lembro-me da cor preta, F, 30_45, doutorado, Pelotas, RS, 277481

Quando não estou pacífico lembro-me da cor preta, F, 30_45, doutorado, Pelotas, RS, 277495

Quando não estou pacífico lembro-me da cor preta, M, 18_29, superior_incompleto, Cascavel, PR, 274062

Quando não estou romântico lembro-me da cor preta, F, 18_29, superior_incompleto, São José dos Quatro Marcos, MT, 266102

Quando não estou satisfeito lembro-me da cor preta, F, 30_45, doutorado, Pelotas, RS, 277478

Quando não estou descansado lembro-me da cor preto, F, 18_29, superior_incompleto, São José dos Quatro Marcos, MT, 265900

Quando não estou em harmonia lembro-me da cor preta, M, 18_29, superior_incompleto, Passos, MG, 265975

Quando não estou em contato com a Terra lembro-me da cor preta, F, 18_29, superior_incompleto, Santa Bárbara dOeste, SP, 270909

Quando não estou em harmonia lembro-me da cor Preto, M, 18_29, superior_incompleto, Cascavel, PR, 276093

Quando não estou em paz com a natureza lembro-me da cor preto, F, 18_29, superior_incompleto, São José dos Quatro Marcos, MT, 262497

Quando não estou em paz lembro-me da cor preta, M, 18_29, mestrado, São Paulo, SP, 277647

Quando não estou em paz lembro-me da cor preta, M, 18_29, mestrado, São Paulo, SP, 277661

Quando não estou excitado lembro-me da cor preta, F, 18_29, superior_incompleto, São José dos Quatro Marcos, MT, 265960

Quando não estou esperançosa lembro-me da cor preta, F, 18_29, superior_incompleto, São José dos Quatro Marcos, MT, 262501

Quando não estou enamorado lembro-me da cor preta, M, 18_29, mestrado, São Paulo, SP, 277644

Quando não estou feliz lembro-me da cor preta, F, 18_29, superior_incompleto, São José dos Quatro Marcos, MT, 265860

Quando não estou feliz lembro-me da cor preto, M, 18_29, doutorado, São Carlos, SP, 262640

Quando não estou maravilhado lembro-me da cor preto, M, 18_29, superior_incompleto, Cascavel, PR, 276104

Quando não estou ligado lembro-me da cor preta, M, 18_29, superior_incompleto, Passos, MG, 264334

Quando não estou leve lembro-me da cor preta, M, 18_29, superior_completo, São Paulo, SP, 260701

Quando não estou humilhado lembro-me da cor preta, F, 18_29, superior_incompleto, Araraquara, SP, 271462

Quando não estou mole lembro-me da cor preta, M, 66, 2_completo, São Paulo, SP, 274618

Quando não estou meigo lembro-me da cor preta, M, 66, 2_completo, São Paulo, SP, 272817

Quando não estou mais limpo lembro-me da cor preta, M, 66, 2_completo, São Paulo, SP, 275014

Quando não estou mais limpo lembro-me da cor preta, M, 66, 2_completo, São Paulo, SP, 273877

Quando não estou protegido lembro-me da cor preta, M, 66, 2_completo, São Paulo, SP, 273509

Quando não estou social lembro-me da cor preta, M, 66, 2_completo, São Paulo, SP, 274581

Quando não estou solto lembro-me da cor preta, M, 66, 2_completo, São Paulo, SP, 273662

Quando não estou amoroso lembro-me da cor preta, M, 66, 2_completo, São Paulo, SP, 272746

Quando não estou amoroso lembro-me da cor preta, M, 66, 2_completo, São Paulo, SP, 268443

Quando não estou com piedade lembro-me da cor preta, M, 66, 2_completo, São Paulo, SP, 266492

Quando não estou com piedade lembro-me da cor preta, M, 66, 2_completo, São Paulo, SP, 273887

Quando não estou com ternura lembro-me da cor preta, M, 66, 2_completo, São Paulo, SP, 266498

Quando não estou suave lembro-me da cor preta, M, 66, 2_completo, São Paulo, SP, 272431

Quando não estou feliz demais lembro-me da cor preta, M, 66, 2_completo, São Paulo, SP, 278034

Quando não estou eufórico lembro-me da cor preta, M, 66, 2_completo, São Paulo, SP, 276683

Quando não estou feliz lembro-me da cor preta, M, 66, 2_completo, São Paulo, SP, 278195

Quando não estou humana lembro-me da cor preta, M, 66, 2_completo, São Paulo, SP, 266305

Quando não estou limpo lembro-me da cor preta, M, 66, 2_completo, São Paulo, SP, 268763

Quando não estou limpo lembro-me da cor preta, M, 66, 2_completo, São Paulo, SP, 268845

Cor: ROSA

Quando não estou aborrecido lembro-me da cor rosa, F, 46_65, 2_completo, São Carlos, SP, 265596

Quando não estou acabrunhado lembro-me da cor rosa choque, M, 66, 2_completo, São Paulo, SP, 273644

Quando não estou aflito lembro-me da cor rosa, M, 66, 2_completo, São Paulo, SP, 272432

Quando não estou alarmado lembro-me da cor rosa, M, 66, 2_completo, São Paulo, SP, 266320

Quando não estou alegre lembro-me da cor rosa, F, 18_29, superior_incompleto, São José dos Quatro Marcos, MT, 262460

Quando não estou azedo lembro-me da cor rosa, M, 66, 2_completo, São Paulo, SP, 272813

Quando não estou chateado lembro-me da cor rosa, M, 66, 2_completo, São Paulo, SP, 276428

Quando não estou com saudades lembro-me da cor rosa, F, 18_29, superior_incompleto, Santa Bárbara dOeste, SP, 270954

Quando não estou com saudades lembro-me da cor rosa, F, 18_29, superior_incompleto, São José dos Quatro Marcos, MT, 262419

Quando não estou culpado lembro-me da cor rosa claro, M, 66, 2_completo, São Paulo, SP, 266482

Quando não estou doentio lembro-me da cor rosa, M, 66, 2_completo, São Paulo, SP, 272770

Quando não estou em perigo lembro-me da cor rosa, M, 66, 2_completo, São Paulo, SP, 268591

Quando não estou emotivo lembro-me da cor rosa, F, 18_29, superior_incompleto, Três de Maio, RS, 262067

Quando não estou escandaloso lembro-me da cor rosa, F, 18_29, superior_incompleto, São José dos Quatro Marcos, MT, 265984

Quando não estou ferido lembro-me da cor rosa, M, 66, 2_completo, São Paulo, SP, 266264

Quando não estou formal lembro-me da cor rosa, F, 30_45, doutorado, São Carlos, SP, 269898

Quando não estou forte lembro-me da cor rosa, M, 30_45, doutorado, Bauru, SP, 263543

Quando não estou frustrado lembro-me da cor rosa, F, 18_29, superior_incompleto, São José dos Quatro Marcos, MT, 266091

Quando não estou frustrado lembro-me da cor rosa, F, 18_29, superior_incompleto, Olímpia, SP, 276316

Quando não estou furioso lembro-me da cor rosa, M, 66, 2_completo, São Paulo, SP, 276922

Quando não estou humilhado lembro-me da cor rosa, F, 18_29, superior_incompleto, São José dos Quatro Marcos, MT, 266113

Quando não estou indiferente lembro-me da cor rosa, F, 18_29, superior_incompleto, Três de Maio, RS, 262036

Quando não estou irritada lembro-me da cor rosa, F, 46_65, superior_completo, Barracão, RS, 262698

Quando não estou magoado lembro-me da cor rosa, M, 66, 2_completo, São Paulo, SP, 266748

Quando não estou mal humorado lembro-me da cor rosa, F, 18_29, superior_completo, Mirassol, SP, 261281

Quando não estou nostálgico lembro-me da cor rosa, F, 13_17, latu_senso, São Paulo, SP, 277174

Quando não estou pacata lembro-me da cor rosa, M, 66, 2_completo, São Paulo, SP, 272804

Quando não estou séria lembro-me da cor rosa choque, M, 66, 2_completo, São Paulo, SP, 273917

Quando não estou sério lembro-me da cor rosa choque, M, 66, 2_completo, São Paulo, SP, 266738

Quando não estou sério lembro-me da cor rosa, M, 66, 2_completo, São Paulo, SP, 268830

Quando não estou simpático lembro-me da cor rosa, M, 18_29, superior_incompleto, Cascavel, PR, 275970

Quando não estou um pouco triste lembro-me da cor rosa, F, 18_29, superior_incompleto, São José dos Quatro Marcos, MT, 265878

Cor: ROXO

Quando não estou admirado lembro-me da cor roxa, M, 18_29, superior_incompleto, Passos, MG, 266002

Quando não estou amoroso lembro-me da cor roxa, F, 18_29, superior_incompleto, Araraquara, SP, 271486

Quando não estou bem disposto lembro-me da cor roxa, M, 66, 2_completo, São Paulo, SP, 268453

Quando não estou chateado lembro-me da cor roxa, M, 66, 2_completo, São Paulo, SP, 274632

Quando não estou confortável lembro-me da cor roxa, M, 18_29, superior_incompleto, Cascavel, PR, 274084

Quando não estou de bem com a natureza lembro-me da cor roxa, M, 18_29, superior_incompleto, Passos, MG, 261401

Quando não estou de paz com a vida lembro-me da cor roxo, M, 46_65, doutorado, Belo Horizonte, MG, 264287

Quando não estou em paz com a natureza lembro-me da cor roxa, F, 46_65, superior_completo, Barracão, RS, 262687

Quando não estou esperançosa lembro-me da cor roxa, M, 18_29, superior_incompleto, Passos, MG, 264361

Quando não estou maravilhado lembro-me da cor roxa, M, 18_29, superior_incompleto, Passos, MG, 269643

Quando não estou protegido lembro-me da cor roxa, M, 18_29, superior_incompleto, Passos, MG, 266185

Quando não estou séria lembro-me da cor roxa, M, 66, 2_completo, São Paulo, SP, 268477

Quando não estou vingativo lembro-me da cor roxa, M, 18_29, superior_incompleto, Cascavel, PR, 273491

Cor: VERDE

Quando não estou a vontade lembro-me da cor verde escuro, M, 18_29, 2_completo, São José dos Campos, SP, 261953

Quando não estou miserável lembro-me da cor verde, F, 18_29, superior_incompleto, Araraquara, SP, 271469

Quando não estou melancólico lembro-me da cor verde, M, 30_45, doutorado, Bauru, SP, 263557

Quando não estou maravilhado lembro-me da cor verde, M, 18_29, superior_incompleto, Passos, MG, 261456

Quando não estou maravilhado lembro-me da cor verde, M, 18_29, superior_incompleto, Passos, MG, 264340

Quando não estou monótono lembro-me da cor verde fluorescente, F, 18_29, superior_incompleto, São José dos Quatro Marcos, MT, 265920

Quando não estou aborrecido lembro-me da cor verde, M, 18_29, superior_incompleto, Cascavel, PR, 273419

Quando não estou agitado lembro-me da cor verde, F, 46_65, superior_completo, Barracão, RS, 262708

Quando não estou agoniado lembro-me da cor verde oliva, F, 18_29, superior_incompleto, Santa Bárbara dOeste, SP, 271006

Quando não estou amedrontado lembro-me da cor verde, F, 18_29, superior_incompleto, Araraquara, SP, 271472

Quando não estou apreensivo lembro-me da cor verde, M, 18_29, superior_incompleto, Passos, MG, 266952

Quando não estou atônito lembro-me da cor verde, M, 18_29, superior_incompleto, Passos, MG, 269763

Quando não estou chateado lembro-me da cor verde, F, 18_29, superior_incompleto, São José dos Quatro Marcos, MT, 265869

Quando não estou com inveja lembro-me da cor verde claro, M, 66, 2_completo, São Paulo, SP, 268401

Quando não estou com medo lembro-me da cor verde, F, 18_29, superior_incompleto, São José dos Quatro Marcos, MT, 265647

Quando não estou com muita disposição lembro-me da cor verde acinzentado, M, 18_29, superior_incompleto, Passos, MG, 266187

Quando não estou decepcionado lembro-me da cor verde claro, M, 66, 2_completo, São Paulo, SP, 268471

Quando não estou desanimada lembro-me da cor verde, F, 18_29, superior_incompleto, Três de Maio, RS, 260570

Quando não estou despreocupado lembro-me da cor verde, M, 18_29, superior_completo, Jaborandi, SP, 261751

Quando não estou doentio lembro-me da cor verde, M, 18_29, superior_incompleto, São Carlos, SP, 271387

Quando não estou em dúvida lembro-me da cor verde, M, 18_29, superior_incompleto, Passos, MG, 265962

Quando não estou formal lembro-me da cor verde, M, 18_29, superior_incompleto, São Carlos, SP, 271384

Quando não estou infeliz lembro-me da cor verde, M, 46_65, doutorado, Belo Horizonte, MG, 264290

Quando não estou infeliz lembro-me da cor verde, F, 18_29, superior_incompleto, São José dos Quatro Marcos, MT, 265639

Quando não estou idiota lembro-me da cor verde, F, 18_29, superior_incompleto, Araraquara, SP, 271391

Quando não estou pasmado lembro-me da cor verde, M, 30_45, superior_completo, Campinas, SP, 276939

Quando não estou parado lembro-me da cor Verde, M, 18_29, superior_incompleto, Cascavel, PR, 274973

Quando não estou na fossa lembro-me da cor verde, F, 18_29, superior_incompleto, Santa Bárbara d'Oeste, SP, 270975

Quando não estou mal humorado lembro-me da cor verde, F, 18_29, superior_incompleto, São José dos Quatro Marcos, MT, 265620

Quando não estou sem vontade lembro-me da cor verde, F, 18_29, superior_incompleto, Araraquara, SP, 271461

Quando não estou um pouco apático lembro-me da cor verde claro, M, 66, 2_completo, São Paulo, SP, 272442

Quando não estou monótono lembro-me da cor verde, M, 66, 2_completo, São Paulo, SP, 273197

Quando não estou mole lembro-me da cor verde, M, 66, 2_completo, São Paulo, SP, 274996

Quando não estou mole lembro-me da cor verde claro, M, 66, 2_completo, São Paulo, SP, 276441

Quando não estou miserável lembro-me da cor verde, M, 66, 2_completo, São Paulo, SP, 276448

Quando não estou aborrecido lembro-me da cor verde, M, 66, 2_completo, São Paulo, SP, 266508

Quando não estou afeminado lembro-me da cor verde, M, 66, 2_completo, São Paulo, SP, 274616

Quando não estou agoniado lembro-me da cor verde claro, M, 66, 2_completo, São Paulo, SP, 266494

Quando não estou apaixonado lembro-me da cor verde, M, 66, 2_completo, São Paulo, SP, 273578

Quando não estou atraído lembro-me da cor verde claro, M, 66, 2_completo, São Paulo, SP, 268516

Quando não estou azedo lembro-me da cor verde, M, 66, 2_completo, São Paulo, SP, 271789

Quando não estou com desprezo lembro-me da cor verde, M, 66, 2_completo, São Paulo, SP, 268438

Quando não estou com fome lembro-me da cor verde, M, 66, 2_completo, São Paulo, SP, 276687

Quando não estou com saudades lembro-me da cor verde, M, 66, 2_completo, São Paulo, SP, 269486

Quando não estou com sede lembro-me da cor verde, M, 66, 2_completo, São Paulo, SP, 272753

Quando não estou derrotado lembro-me da cor verde, M, 66, 2_completo, São Paulo, SP, 268507

Quando não estou desesperançoso lembro-me da cor verde, M, 66, 2_completo, São Paulo, SP, 273199

Quando não estou espantado lembro-me da cor verde claro, M, 66, 2_completo, São Paulo, SP, 275442

Quando não estou enjoado lembro-me da cor verde, M, 66, 2_completo, São Paulo, SP, 268420

Quando não estou enciumado lembro-me da cor verde, M, 66, 2_completo, São Paulo, SP, 275439

Quando não estou horrorizado lembro-me da cor verde, M, 66, 2_completo, São Paulo, SP, 268501

Quando não estou horrorizado lembro-me da cor verde, M, 66, 2_completo, São Paulo, SP, 273925

Quando não estou ferido lembro-me da cor verde, M, 66, 2_completo, São Paulo, SP, 276907

Quando não estou envergonhado lembro-me da cor verde, M, 66, 2_completo, São Paulo, SP, 273893

Quando não estou humilhado lembro-me da cor verde, M, 66, 2_completo, São Paulo, SP, 274640

Quando não estou indeciso lembro-me da cor verde, M, 66, 2_completo, São Paulo, SP, 274647

Quando não estou indignado lembro-me da cor verde, M, 66, 2_completo, São Paulo, SP, 273410

Quando não estou inquieto lembro-me da cor verde, M, 66, 2_completo, São Paulo, SP, 266267

Quando não estou introspectivo lembro-me da cor verde, M, 66, 2_completo, São Paulo, SP, 275006

Quando não estou ressentido lembro-me da cor verde, M, 66, 2_completo, São Paulo, SP, 273240

Quando não estou relutante lembro-me da cor verde, M, 66, 2_completo, São Paulo, SP, 266486

Quando não estou neutro lembro-me da cor verde, M, 66, 2_completo, São Paulo, SP, 272769

Quando não estou nostálgico lembro-me da cor verde, M, 66, 2_completo, São Paulo, SP, 273302

Quando não estou isolado lembro-me da cor verde, M, 66, 2_completo, São Paulo, SP, 273682

Quando não estou sonolento lembro-me da cor verde, M, 66, 2_completo, São Paulo, SP, 278040

Cor: VERMELHO

Quando não estou amante da natureza lembro-me da cor vermelha, M, 66, 2_completo, São Paulo, SP, 268466

Quando não estou assustado lembro-me da cor vermelho, M, 18_29, superior_completo, Jaborandi, SP, 261756

Quando não estou atencioso lembro-me da cor vermelho, M, 18_29, superior_incompleto, Passos, MG, 264358

Quando não estou calma lembro-me da cor vermelha, F, 18_29, superior_incompleto, Três de Maio, RS, 262039

Quando não estou calma lembro-me da cor vermelho claro, M, 18_29, 2_completo, São José dos Campos, SP, 264002

Quando não estou calmo lembro-me da cor vermelho, M, 18_29, superior_completo, São Paulo, SP, 271020

Quando não estou com amor para dar lembro-me da cor vermelha, F, 18_29, superior_incompleto, São José dos Quatro Marcos, MT, 265995

Quando não estou com desprezo lembro-me da cor vermelha, M, 18_29, superior_incompleto, Cascavel, PR, 273427

Quando não estou com medo lembro-me da cor vermelha, M, 18_29, superior_incompleto, Passos, MG, 261482

Quando não estou com piedade lembro-me da cor vermelha, M, 30_45, latu_senso, RA XXII Sudoeste/Octogonal, DF, 262875

Quando não estou com ternura lembro-me da cor vermelha, M, 18_29, superior_incompleto, Passos, MG, 266944

Quando não estou depressivo lembro-me da cor vermelha, M, 66, 2_completo, São Paulo, SP, 266475

Quando não estou deprimido lembro-me da cor vermelha, M, 18_29, superior_incompleto, Passos, MG, 266020

Quando não estou derrotado lembro-me da cor vermelha, M, 18_29, superior_incompleto, Passos, MG, 261453

Quando não estou derrotado lembro-me da cor vermelha, M, 18_29, superior_incompleto, Passos, MG, 266963

Quando não estou desapontado lembro-me da cor vermelho carmim, F, 13_17, latu_senso, São Paulo, SP, 277179

Quando não estou desgastado lembro-me da cor vermelha, M, 18_29, superior_incompleto, Cascavel, PR, 272580

Quando não estou despreocupado lembro-me da cor vermelha, F, 18_29, superior_incompleto, São José dos Quatro Marcos, MT, 266017

Quando não estou despreocupado lembro-me da cor vermelha, M, 18_29, superior_incompleto, Passos, MG, 261406

Quando não estou despreocupado lembro-me da cor vermelho, F, 18_29, superior_incompleto, São José dos Quatro Marcos, MT, 260930

Quando não estou em dúvida lembro-me da cor vermelha, M, 66, 2_completo, São Paulo, SP, 268843

Quando não estou em paz lembro-me da cor vermelha, M, 66, 2_completo, São Paulo, SP, 274583

Quando não estou exasperado lembro-me da cor vermelha, M, 18_29, 2_completo, São José dos Campos, SP, 261915

Quando não estou excitado lembro-me da cor vermelho, M, 18_29, superior_incompleto, Passos, MG, 269749

Quando não estou frio lembro-me da cor vermelha, F, 18_29, superior_incompleto, São José dos Quatro Marcos, MT, 266008

Quando não estou frustrado lembro-me da cor vermelha, M, 18_29, superior_incompleto, Passos, MG, 264216

Quando não estou humana lembro-me da cor vermelha, M, 46_65, doutorado, Belo Horizonte, MG, 264278

Quando não estou indiferente lembro-me da cor vermelho, F, 18_29, superior_incompleto, São José dos Quatro Marcos, MT, 265934

Quando não estou mal humorado lembro-me da cor vermelha, M, 18_29, superior_incompleto, Passos, MG, 261458

Quando não estou meigo lembro-me da cor vermelha, M, 66, 2_completo, São Paulo, SP, 272787

Quando não estou otimista lembro-me da cor vermelha, M, 66, 2_completo, São Paulo, SP, 272820

Quando não estou parado lembro-me da cor vermelha, M, 66, 2_completo, São Paulo, SP, 266501

Quando não estou precavido lembro-me da cor vermelha, F, 18_29, superior_incompleto, Santa Bárbara d'Oeste, SP, 270951

Quando não estou protegido lembro-me da cor vermelho, M, 18_29, superior_incompleto, Passos, MG, 264352

Quando não estou sem prazer lembro-me da cor vermelha, M, 18_29, superior_incompleto, Passos, MG, 269675

Quando não estou sentimental lembro-me da cor vermelha, M, 18_29, superior_incompleto, Passos, MG, 269647

Quando não estou sentimental lembro-me da cor vermelha, M, 66, 2_completo, São Paulo, SP, 276429

Quando não estou serena lembro-me da cor vermelho, M, 18_29, superior_incompleto, Passos, MG, 264320

Quando não estou sossegado lembro-me da cor vermelha, M, 18_29, superior_incompleto, Cascavel, PR, 273458

Quando não estou suave lembro-me da cor vermelha, M, 18_29, superior_incompleto, Passos, MG, 266953

Quando não estou suave lembro-me da cor vermelho, M, 18_29, superior_completo, São Paulo, SP, 260708

Quando não estou tranqüilo lembro-me da cor vermelha, M, 66, 2_completo, São Paulo, SP, 275438

Quando não estou tranqüilo lembro-me da cor vermelha, M, 66, 2_completo, São Paulo, SP, 273203

Anexo 5

Classificação da cor: AMARELO relativo aos quadradinhos de cores gerados aleatoriamente em HTML

As frases de senso comum abaixo foram coletadas do Projeto OMCS-Br do *Template*:

- **Template 10: A cor (imagem cor) | me faz lembrar a cor | (NOME COR)**

As frases de senso comum abaixo foram coletadas do Projeto OMCS-Br e acompanha o perfil da pessoa que entrou com tal frase. O perfil é composto por: sexo, faixa etária, nível de escolaridade, cidade, estado e id da frase armazenado no Banco de dados.

 me lembra a cor amarelo, F, 18_29, superior_completo, Poços de Caldas, MG, 254646

 me lembra a cor amarelo, F, 18_29, superior_completo, Poços de Caldas, MG, 254656

 me lembra a cor amarelo, F, 18_29, superior_completo, Poços de Caldas, MG, 254663

 me lembra a cor amarelo, M, 18_29, mestrado, São Carlos, SP, 254679

 me lembra a cor amarelo, M, 18_29, mestrado, São Carlos, SP, 254689

 me lembra a cor amarelo, M, 18_29, mestrado, São Carlos, SP, 254690

 me lembra a cor amarelo, M, 18_29, mestrado, São Carlos, SP, 254724

 me lembra a cor amarelo, M, 18_29, mestrado, São Carlos, SP, 254741

 me lembra a cor amarelo, M, 18_29, mestrado, São Carlos, SP, 254755

 me lembra a cor amarelo, M, 18_29, mestrado, São Carlos, SP, 254771

 me lembra a cor amarelo, M, 18_29, mestrado, São Carlos, SP, 254793

 me lembra a cor amarelo, M, 18_29, mestrado, São Carlos, SP, 254803





















 me lembra a cor amarelo, M, 18_29, mestrado, São Carlos, SP, 254827

 me lembra a cor amarelo, F, 30_45, doutorado, São Carlos, SP, 255015

 me lembra a cor amarelo, M, 30_45, superior_completo, Goiânia, GO, 255227

 me lembra a cor amarelo, F, 18_29, superior_incompleto, Três de Maio, RS, 257534

 me lembra a cor amarelo, F, 18_29, superior_completo, Mirassol, SP, 257859

-  me lembra a cor amarelo, M, 18_29, 2_completo, Santa Isabel, SP, 257948
-  me lembra a cor amarelo, M, 66, 2_completo, São Paulo, SP, 258227
-  me lembra a cor amarelo, M, 66, 2_completo, São Paulo, SP, 258931
-  me lembra a cor amarelo, F, 18_29, superior_completo, Poços de Caldas, MG, 260501
-  me lembra a cor amarelo, M, 18_29, superior_incompleto, Vitória, ES, 260812
-  me lembra a cor amarelo, M, 30_45, latu_senso, RA XXII Sudoeste/Octogonal, DF, 262865
-  me lembra a cor amarelo, M, 46_65, doutorado, Belo Horizonte, MG, 264292
-  me lembra a cor amarelo, M, 18_29, superior_incompleto, Passos, MG, 264319
-  me lembra a cor amarelo, M, 18_29, superior_incompleto, Passos, MG, 264336
-  me lembra a cor amarelo, M, 18_29, superior_incompleto, Passos, MG, 264342
-  me lembra a cor amarelo, F, 18_29, superior_incompleto, São José dos Quatro Marcos, MT, 265882
-  me lembra a cor amarelo, F, 18_29, superior_incompleto, São José dos Quatro Marcos, MT, 265905
-  me lembra a cor amarelo, M, 18_29, superior_incompleto, Passos, MG, 265957
-  me lembra a cor amarelo, M, 18_29, superior_incompleto, Passos, MG, 266021
-  me lembra a cor amarelo, M, 18_29, superior_incompleto, Passos, MG, 266179
-  me lembra a cor amarelo, M, 66, 2_completo, São Paulo, SP, 266263
-  me lembra a cor amarelo, F, 30_45, doutorado, São Carlos, SP, 269896
-  me lembra a cor amarelo, M, 18_29, superior_incompleto, São Carlos, SP, 271363
-  me lembra a cor amarelo, M, 18_29, superior_incompleto, Nossa Senhora do Socorro, SE, 272156
-  me lembra a cor amarelo, M, 66, 2_completo, São Paulo, SP, 272811
-  me lembra a cor amarelo, M, 66, 2_completo, São Paulo, SP, 273286

 me lembra a cor amarelo, M, 18_29, superior_incompleto, Cascavel, PR, 273440

 me lembra a cor amarelo, M, 18_29, superior_incompleto, Cascavel, PR, 273516

 me lembra a cor amarelo, M, 18_29, superior_incompleto, Cascavel, PR, 274080

 me lembra a cor amarelo, M, 18_29, superior_incompleto, Cascavel, PR, 276098

 me lembra a cor amarelo, F, 30_45, doutorado, Pelotas, RS, 277472

 me lembra a cor amarelo, M, 18_29, mestrado, São Paulo, SP, 277653

Classificação da cor: AZUL relativo aos quadradinhos de cores gerados aleatoriamente em HTML

As frases de senso comum abaixo foram coletadas do Projeto OMCS-Br do *Template*:

- **Template 10: A cor (imagem cor) | me faz lembrar a cor | (NOME COR)**

As frases de senso comum abaixo foram coletadas do Projeto OMCS-Br e acompanha o perfil da pessoa que entrou com tal frase. O perfil é composto por: sexo, faixa etária, nível de escolaridade, cidade, estado e id da frase armazenado no Banco de dados.

 me lembra a cor azul, F, 18_29, superior_incompleto, São José dos Quatro Marcos, MT, 254356

 me lembra a cor azul, F, 18_29, superior_completo, Poços de Caldas, MG, 254633

 me lembra a cor azul, F, 18_29, superior_completo, Poços de Caldas, MG, 254644

 me lembra a cor azul, F, 18_29, superior_completo, Poços de Caldas, MG, 254654

 me lembra a cor azul, M, 18_29, mestrado, São Carlos, SP, 254672

 me lembra a cor azul, M, 18_29, mestrado, São Carlos, SP, 254674

 me lembra a cor azul, M, 18_29, mestrado, São Carlos, SP, 254677

 me lembra a cor azul, M, 18_29, mestrado, São Carlos, SP, 254686

 me lembra a cor azul, M, 18_29, mestrado, São Carlos, SP, 254697

 me lembra a cor azul, M, 18_29, mestrado, São Carlos, SP, 254701

 me lembra a cor azul, M, 18_29, mestrado, São Carlos, SP, 254704

 me lembra a cor azul, M, 18_29, mestrado, São Carlos, SP, 254705

 me lembra a cor azul, M, 18_29, mestrado, São Carlos, SP, 254714

 me lembra a cor azul, M, 18_29, mestrado, São Carlos, SP, 254718

 me lembra a cor azul, M, 18_29, mestrado, São Carlos, SP, 254734

 me lembra a cor azul, M, 18_29, mestrado, São Carlos, SP, 254740

 me lembra a cor azul, M, 18_29, mestrado, São Carlos, SP, 254745

 me lembra a cor azul, M, 18_29, mestrado, São Carlos, SP, 254752

 me lembra a cor azul, M, 18_29, mestrado, São Carlos, SP, 254753

 me lembra a cor azul, M, 18_29, mestrado, São Carlos, SP, 254760

 me lembra a cor azul, M, 18_29, mestrado, São Carlos, SP, 254762

 me lembra a cor azul, M, 18_29, mestrado, São Carlos, SP, 254769

 me lembra a cor azul, M, 18_29, mestrado, São Carlos, SP, 254770

 me lembra a cor azul, M, 18_29, mestrado, São Carlos, SP, 254790

 me lembra a cor azul, M, 18_29, mestrado, São Carlos, SP, 254792

 me lembra a cor azul, M, 18_29, mestrado, São Carlos, SP, 254794

 me lembra a cor azul, M, 18_29, mestrado, São Carlos, SP, 254814

 me lembra a cor azul, M, 18_29, mestrado, São Carlos, SP, 254823

 me lembra a cor azul, M, 18_29, mestrado, São Carlos, SP, 254826

 me lembra a cor azul, M, 18_29, mestrado, São Carlos, SP, 254830

 me lembra a cor azul, M, 18_29, mestrado, São Carlos, SP, 254832

 me lembra a cor azul, M, 18_29, mestrado, São Carlos, SP, 254836

 me lembra a cor azul, M, 18_29, mestrado, São Carlos, SP, 254839

 me lembra a cor azul, M, 18_29, mestrado, São Carlos, SP, 254841

 me lembra a cor azul, M, 18_29, mestrado, São Carlos, SP, 254845











 me lembra a cor azul, M, 18_29, mestrado, São Carlos, SP, 254846























 me lembra a cor azul, M, 18_29, mestrado, São Carlos, SP, 254851

 me lembra a cor azul, M, 18_29, mestrado, São Carlos, SP, 254855

 me lembra a cor azul, M, 18_29, mestrado, São Carlos, SP, 254857

 me lembra a cor azul, M, 18_29, mestrado, São Carlos, SP, 254865

-  me lembra a cor azul, M, 18_29, mestrado, São Carlos, SP, 254866
-  me lembra a cor azul, M, 18_29, mestrado, São Carlos, SP, 254867
-  me lembra a cor azul, M, 18_29, mestrado, São Carlos, SP, 254868
-  me lembra a cor azul, M, 18_29, mestrado, São Carlos, SP, 254869
-  me lembra a cor azul, F, 18_29, superior_incompleto, São José dos Quatro Marcos, MT, 254875
-  me lembra a cor azul, M, 66, 2_completo, São Paulo, SP, 254893
-  me lembra a cor azul, M, 66, 2_completo, São Paulo, SP, 254895
-  me lembra a cor azul, F, 30_45, doutorado, São Carlos, SP, 254982
-  me lembra a cor azul, F, 30_45, doutorado, São Carlos, SP, 254990
-  me lembra a cor azul, F, 30_45, doutorado, São Carlos, SP, 255000
-  me lembra a cor azul, F, 30_45, doutorado, São Carlos, SP, 255009
-  me lembra a cor azul, F, 30_45, doutorado, São Carlos, SP, 255020
-  me lembra a cor azul, F, 30_45, doutorado, São Carlos, SP, 255026
-  me lembra a cor azul, F, 30_45, doutorado, São Carlos, SP, 255032
-  me lembra a cor azul, F, 30_45, doutorado, São Carlos, SP, 255037
-  me lembra a cor azul, F, 30_45, doutorado, São Carlos, SP, 255040
-  me lembra a cor azul, F, 30_45, doutorado, São Carlos, SP, 255041
-  me lembra a cor azul, F, 30_45, doutorado, São Carlos, SP, 255043
-  me lembra a cor azul, F, 30_45, doutorado, São Carlos, SP, 255044
-  me lembra a cor azul, F, 30_45, doutorado, São Carlos, SP, 255046
-  me lembra a cor azul, F, 30_45, doutorado, São Carlos, SP, 255047
-  me lembra a cor azul, F, 30_45, doutorado, São Carlos, SP, 255056

-  me lembra a cor azul, M, 66, 2_completo, São Paulo, SP, 255108
-  me lembra a cor azul, , , latu_senso, Curitiba, PR, 255456
-  me lembra a cor azul, F, 30_45, superior_completo, Joinville, SC, 255523
-  me lembra a cor azul, F, 30_45, superior_completo, Joinville, SC, 255524
-  me lembra a cor azul, F, 30_45, superior_completo, Joinville, SC, 255536
-  me lembra a cor azul, Sem perfil, 255893
-  me lembra a cor azul, Sem perfil, 255895
-  me lembra a cor azul, Sem perfil, 255910
-  me lembra a cor azul, F, 18_29, superior_completo, Poços de Caldas, MG, 256148
-  me lembra a cor azul, F, 18_29, superior_completo, Poços de Caldas, MG, 256150
-  me lembra a cor azul, F, 18_29, superior_completo, Poços de Caldas, MG, 256151
-  me lembra a cor azul, F, 18_29, superior_completo, Poços de Caldas, MG, 256152
-  me lembra a cor azul, F, 18_29, superior_completo, Poços de Caldas, MG, 256154
-  me lembra a cor azul, F, 18_29, superior_completo, Poços de Caldas, MG, 256156
-  me lembra a cor azul, F, 46_65, mestrado, Curitiba, PR, 256169
-  me lembra a cor azul, F, 18_29, superior_completo, Poços de Caldas, MG, 256191
-  me lembra a cor azul, F, 18_29, superior_completo, Poços de Caldas, MG, 256193
-  me lembra a cor azul, F, 18_29, superior_completo, Poços de Caldas, MG, 256194
-  me lembra a cor azul, M, 18_29, superior_incompleto, Três de Maio, RS, 256832
-  me lembra a cor azul, F, 18_29, superior_incompleto, Três de Maio, RS, 257544
-  me lembra a cor azul, F, 18_29, 2_incompleto, São Carlos, SP, 257710
-  me lembra a cor azul, F, 18_29, 2_incompleto, São Carlos, SP, 257714
-  me lembra a cor azul, F, 18_29, 2_incompleto, São Carlos, SP, 257715

 me lembra a cor azul, F, 18_29, superior_incompleto, São José dos Quatro Marcos, MT, 257723

 me lembra a cor azul, F, 18_29, superior_incompleto, São José dos Quatro Marcos, MT, 257725

 me lembra a cor azul, F, 18_29, superior_incompleto, São José dos Quatro Marcos, MT, 257728

 me lembra a cor azul, F, 18_29, superior_completo, Mirassol, SP, 257866

 me lembra a cor azul, F, 18_29, superior_incompleto, São Paulo, SP, 257894

 me lembra a cor azul, M, 18_29, 2_completo, Santa Isabel, SP, 257968

 me lembra a cor azul, M, 18_29, 2_completo, Santa Isabel, SP, 257980

 me lembra a cor azul, M, 66, 2_completo, São Paulo, SP, 258223

 me lembra a cor azul, M, 66, 2_completo, São Paulo, SP, 258225

 me lembra a cor azul, M, 66, 2_completo, São Paulo, SP, 258896

 me lembra a cor azul, M, 66, 2_completo, São Paulo, SP, 258898

 me lembra a cor azul, F, 30_45, mestrado, São Paulo, SP, 259502

 me lembra a cor azul, F, 30_45, mestrado, São Paulo, SP, 259503

 me lembra a cor azul, F, 18_29, superior_incompleto, São José dos Quatro Marcos, MT, 260135

 me lembra a cor azul, F, 18_29, mestrado, null, null, 260161

 me lembra a cor azul, M, 18_29, superior_incompleto, Vitória, ES, 260794















 me lembra a cor azul, M, 18_29, superior_incompleto, Vitória, ES, 260806

 me lembra a cor azul, M, 18_29, superior_incompleto, Vitória, ES, 260815

 me lembra a cor azul, M, 18_29, superior_incompleto, Vitória, ES, 260826

 me lembra a cor azul, M, 18_29, superior_incompleto, Vitória, ES, 260830

 me lembra a cor azul, M, 18_29, superior_incompleto, Vitória, ES, 260849

-  me lembra a cor azul, M, 18_29, mestrado, São Carlos, SP, 261349
-  me lembra a cor azul, M, 18_29, superior_incompleto, Passos, MG, 261383
-  me lembra a cor azul, M, 18_29, 2_completo, São José dos Campos, SP, 261969
-  me lembra a cor azul, F, 18_29, superior_incompleto, São José dos Quatro Marcos, MT, 262459
-  me lembra a cor azul, F, 18_29, superior_incompleto, São José dos Quatro Marcos, MT, 262485
-  me lembra a cor azul, M, 18_29, doutorado, São Carlos, SP, 262623
-  me lembra a cor azul, M, 18_29, doutorado, São Carlos, SP, 262633
-  me lembra a cor azul, F, 46_65, superior_completo, Barracão, RS, 262705
-  me lembra a cor azul, M, 18_29, 2_completo, São José dos Campos, SP, 264000
-  me lembra a cor azul, M, 18_29, 2_completo, São José dos Campos, SP, 264006
-  me lembra a cor azul, M, 18_29, 2_completo, São José dos Campos, SP, 264014
-  me lembra a cor azul, M, 46_65, doutorado, Belo Horizonte, MG, 264276
-  me lembra a cor azul, M, 18_29, superior_incompleto, Passos, MG, 264297
-  me lembra a cor azul, M, 18_29, superior_incompleto, Passos, MG, 264311
-  me lembra a cor azul, M, 18_29, superior_incompleto, Passos, MG, 264314
-  me lembra a cor azul, M, 18_29, superior_incompleto, Passos, MG, 264335
-  me lembra a cor azul, M, 18_29, superior_incompleto, Passos, MG, 264347
-  me lembra a cor azul, M, 18_29, superior_incompleto, Passos, MG, 264349
-  me lembra a cor azul, M, 18_29, superior_incompleto, Passos, MG, 264356
-  me lembra a cor azul, M, 18_29, superior_incompleto, Passos, MG, 264363
-  me lembra a cor azul, F, 18_29, superior_incompleto, São José dos Quatro Marcos, MT, 265623

 me lembra a cor azul, F, 18_29, superior_incompleto, São José dos Quatro Marcos, MT, 265625

 me lembra a cor azul, F, 18_29, superior_incompleto, São José dos Quatro Marcos, MT, 265629

 me lembra a cor azul, F, 18_29, superior_incompleto, São José dos Quatro Marcos, MT, 265846

 me lembra a cor azul, F, 18_29, superior_incompleto, São José dos Quatro Marcos, MT, 265963

 me lembra a cor azul, F, 18_29, superior_incompleto, São José dos Quatro Marcos, MT, 265971

 me lembra a cor azul, M, 18_29, superior_incompleto, Passos, MG, 265979

 me lembra a cor azul, M, 18_29, superior_incompleto, Passos, MG, 265992

 me lembra a cor azul, M, 18_29, superior_incompleto, Passos, MG, 265998

 me lembra a cor azul, M, 18_29, superior_incompleto, Passos, MG, 266011

 me lembra a cor azul, F, 18_29, superior_incompleto, São José dos Quatro Marcos, MT, 266104

 me lembra a cor azul, F, 18_29, superior_incompleto, São José dos Quatro Marcos, MT, 266106

 me lembra a cor azul, M, 18_29, superior_incompleto, Passos, MG, 266186

 me lembra a cor azul, M, 18_29, superior_incompleto, Passos, MG, 266194

 me lembra a cor azul, M, 66, 2_completo, São Paulo, SP, 266268























 me lembra a cor azul, M, 18_29, superior_incompleto, Passos, MG, 266943





















 me lembra a cor azul, M, 18_29, superior_incompleto, Passos, MG, 266945









 me lembra a cor azul, M, 18_29, superior_incompleto, Passos, MG, 266956

 me lembra a cor azul, M, 66, 2_completo, São Paulo, SP, 267248

 me lembra a cor azul, M, 66, 2_completo, São Paulo, SP, 267260

-  me lembra a cor azul, M, 66, 2_completo, São Paulo, SP, 267607
-  me lembra a cor azul, M, 66, 2_completo, São Paulo, SP, 267608
-  me lembra a cor azul, M, 66, 2_completo, São Paulo, SP, 267610
-  me lembra a cor azul, M, 66, 2_completo, São Paulo, SP, 267611
-  me lembra a cor azul, M, 66, 2_completo, São Paulo, SP, 268394
-  me lembra a cor azul, M, 66, 2_completo, São Paulo, SP, 268839
-  me lembra a cor azul, M, 18_29, superior_incompleto, Passos, MG, 269196
-  me lembra a cor azul, M, 18_29, superior_incompleto, Passos, MG, 269209
-  me lembra a cor azul, M, 18_29, superior_incompleto, Passos, MG, 269214
-  me lembra a cor azul, M, 66, 2_completo, São Paulo, SP, 269487
-  me lembra a cor azul, M, 18_29, superior_incompleto, Passos, MG, 269651
-  me lembra a cor azul, M, 18_29, superior_incompleto, Passos, MG, 269653
-  me lembra a cor azul, M, 18_29, superior_incompleto, Passos, MG, 269654
-  me lembra a cor azul, M, 18_29, superior_incompleto, Passos, MG, 269666
-  me lembra a cor azul, M, 18_29, superior_incompleto, Passos, MG, 269733
-  me lembra a cor azul, M, 18_29, superior_incompleto, Passos, MG, 269735
-  me lembra a cor azul, M, 18_29, superior_incompleto, Passos, MG, 269742
-  me lembra a cor azul, M, 18_29, superior_incompleto, Passos, MG, 269745
-  me lembra a cor azul, M, 18_29, superior_incompleto, Passos, MG, 269760
-  me lembra a cor azul, F, 18_29, superior_incompleto, Santa Bárbara dOeste, SP, 270907
-  me lembra a cor azul, F, 18_29, superior_incompleto, Santa Bárbara dOeste, SP, 270993
-  me lembra a cor azul, M, 18_29, superior_incompleto, São Carlos, SP, 271375
-  me lembra a cor azul, F, 18_29, superior_incompleto, Araraquara, SP, 271463

-  me lembra a cor azul, M, 66, 2_completo, São Paulo, SP, 273288
-  me lembra a cor azul, M, 66, 2_completo, São Paulo, SP, 273320
-  me lembra a cor azul, M, 66, 2_completo, São Paulo, SP, 273405
-  me lembra a cor azul, M, 18_29, superior_incompleto, Cascavel, PR, 273417
-  me lembra a cor azul, M, 18_29, superior_incompleto, Cascavel, PR, 273421
-  me lembra a cor azul, M, 18_29, superior_incompleto, Cascavel, PR, 273423
-  me lembra a cor azul, M, 18_29, superior_incompleto, Cascavel, PR, 273425
-  me lembra a cor azul, M, 66, 2_completo, São Paulo, SP, 273442
-  me lembra a cor azul, M, 18_29, superior_incompleto, Cascavel, PR, 273444
-  me lembra a cor azul, M, 18_29, superior_incompleto, Cascavel, PR, 273454
-  me lembra a cor azul, M, 18_29, superior_incompleto, Cascavel, PR, 273471
-  me lembra a cor azul, M, 18_29, superior_incompleto, Cascavel, PR, 273510
-  me lembra a cor azul, M, 18_29, superior_incompleto, Cascavel, PR, 273518
-  me lembra a cor azul, M, 18_29, superior_incompleto, Cascavel, PR, 273530
-  me lembra a cor azul, M, 18_29, superior_incompleto, Cascavel, PR, 273533
-  me lembra a cor azul, M, 18_29, superior_incompleto, Cascavel, PR, 273537
-  me lembra a cor azul, M, 18_29, superior_incompleto, Cascavel, PR, 273552
-  me lembra a cor azul, M, 18_29, superior_incompleto, Cascavel, PR, 274050
-  me lembra a cor azul, M, 18_29, superior_incompleto, Cascavel, PR, 274055
-  me lembra a cor azul, M, 18_29, superior_incompleto, Cascavel, PR, 274056
-  me lembra a cor azul, M, 18_29, superior_incompleto, Cascavel, PR, 274066
-  me lembra a cor azul, M, 18_29, superior_incompleto, Cascavel, PR, 274070
-  me lembra a cor azul, M, 18_29, superior_incompleto, Cascavel, PR, 274082

-  me lembra a cor azul, M, 30_45, doutorado, Bauru, SP, 274228
-  me lembra a cor azul, M, 18_29, superior_incompleto, Cascavel, PR, 275945
-  me lembra a cor azul, M, 66, 2_completo, São Paulo, SP, 276436
-  me lembra a cor azul, M, 66, 2_completo, São Paulo, SP, 276446
-  me lembra a cor azul, M, 18_29, superior_incompleto, Cascavel, PR, 277319
-  me lembra a cor azul, F, 30_45, doutorado, Pelotas, RS, 277490
-  me lembra a cor azul, M, 18_29, mestrado, São Paulo, SP, 277649
-  me lembra a cor azul, M, 18_29, mestrado, São Paulo, SP, 277668

Classificação da cor: BRANCO relativo aos quadradinhos de cores gerados aleatoriamente em HTML

As frases de senso comum abaixo foram coletadas do Projeto OMCS-Br do *Template*:

- **Template 10: A cor (imagem cor) | me faz lembrar a cor | (NOME COR)**

As frases de senso comum abaixo foram coletadas do Projeto OMCS-Br e acompanha o perfil da pessoa que entrou com tal frase. O perfil é composto por: sexo, faixa etária, nível de escolaridade, cidade, estado e id da frase armazenado no Banco de dados.

 me lembra a cor branco, M, 18_29, 2_completo, Santa Isabel, SP, 257963

 me lembra a cor branco, M, 18_29, superior_incompleto, Passos, MG, 266089

Classificação da cor: CINZA relativo aos quadradinhos de cores gerados aleatoriamente em HTML

As frases de senso comum abaixo foram coletadas do Projeto OMCS-Br do *Template*:

- **Template 10: A cor (imagem cor) | me faz lembrar a cor | (NOME COR)**

As frases de senso comum abaixo foram coletadas do Projeto OMCS-Br e acompanha o perfil da pessoa que entrou com tal frase. O perfil é composto por: sexo, faixa etária, nível de escolaridade, cidade, estado e id da frase armazenado no Banco de dados.

-  me lembra a cor cinza, F, 18_29, superior_completo, Poços de Caldas, MG, 254657
-  me lembra a cor cinza, M, 18_29, mestrado, São Carlos, SP, 254758
-  me lembra a cor cinza, F, 30_45, doutorado, São Carlos, SP, 255005
-  me lembra a cor cinza, null, null, latu_senso, Curitiba, PR, 255462
-  me lembra a cor cinza, F, 30_45, superior_completo, Joinville, SC, 255566
-  me lembra a cor cinza, M, 18_29, 2_completo, Santa Isabel, SP, 257964
-  me lembra a cor cinza, M, 66, 2_completo, São Paulo, SP, 258592
-  me lembra a cor cinza, M, 66, 2_completo, São Paulo, SP, 258932
-  me lembra a cor cinza, M, 66, 2_completo, São Paulo, SP, 258955
-  me lembra a cor cinza, F, 18_29, superior_incompleto, São José dos Quatro Marcos, MT, 260128
-  me lembra a cor cinza, F, 18_29, superior_incompleto, São José dos Quatro Marcos, MT, 260130
-  me lembra a cor cinza, M, 18_29, superior_incompleto, Passos, MG, 261382
-  me lembra a cor cinza, M, 18_29, superior_completo, Jaborandi, SP, 261753
-  me lembra a cor cinza, F, 18_29, superior_incompleto, Santa Bárbara dOeste, SP, 261928
-  me lembra a cor cinza, F, 18_29, superior_incompleto, Três de Maio, RS, 262057
-  me lembra a cor cinza, M, 18_29, doutorado, São Carlos, SP, 262644

















-  me lembra a cor cinza, M, 18_29, superior_incompleto, Passos, MG, 266201
-  me lembra a cor cinza, M, 66, 2_completo, São Paulo, SP, 267261
-  me lembra a cor cinza, M, 66, 2_completo, São Paulo, SP, 268411
-  me lembra a cor cinza, M, 66, 2_completo, São Paulo, SP, 268419
-  me lembra a cor cinza, M, 18_29, superior_incompleto, Passos, MG, 269655
-  me lembra a cor cinza, M, 18_29, superior_incompleto, Passos, MG, 269665
-  me lembra a cor cinza, M, 18_29, superior_incompleto, Passos, MG, 269684
-  me lembra a cor cinza, M, 18_29, superior_incompleto, Passos, MG, 269761
-  me lembra a cor cinza, M, 66, 2_completo, São Paulo, SP, 272782
-  me lembra a cor cinza, M, 66, 2_completo, São Paulo, SP, 273415
-  me lembra a cor cinza, M, 18_29, superior_incompleto, Cascavel, PR, 273525
-  me lembra a cor cinza, M, 66, 2_completo, São Paulo, SP, 274986
-  me lembra a cor cinza, M, 18_29, superior_incompleto, Cascavel, PR, 275966
-  me lembra a cor cinza, M, 18_29, superior_incompleto, Cascavel, PR, 275976
-  me lembra a cor cinza, M, 66, 2_completo, São Paulo, SP, 276694
-  me lembra a cor cinza, M, 18_29, mestrado, São Paulo, SP, 277641

Classificação da cor: LARANJA relativo aos quadradinhos de cores gerados aleatoriamente em HTML

As frases de senso comum abaixo foram coletadas do Projeto OMCS-Br do *Template*:

- **Template 10: A cor (imagem cor) | me faz lembrar a cor | (NOME COR)**

As frases de senso comum abaixo foram coletadas do Projeto OMCS-Br e acompanha o perfil da pessoa que entrou com tal frase. O perfil é composto por: sexo, faixa etária, nível de escolaridade, cidade, estado e id da frase armazenado no Banco de dados.

















-  me lembra a cor laranja, M, 18_29, mestrado, São Carlos, SP, 254750
-  me lembra a cor laranja, M, 18_29, mestrado, São Carlos, SP, 254782
-  me lembra a cor laranja, M, 18_29, mestrado, São Carlos, SP, 254787
-  me lembra a cor laranja, M, 18_29, mestrado, São Carlos, SP, 254850
-  me lembra a cor laranja, M, 18_29, mestrado, São Carlos, SP, 254853
-  me lembra a cor laranja, F, 18_29, latu_senso, Socorro, SP, 255183
-  me lembra a cor laranja, M, 66, 2_completo, São Paulo, SP, 258221
-  me lembra a cor laranja, M, 18_29, superior_incompleto, Vitória, ES, 260801
-  me lembra a cor laranja, M, 18_29, superior_incompleto, Passos, MG, 261376
-  me lembra a cor laranja, F, 18_29, superior_incompleto, São José dos Quatro Marcos, MT, 265616
-  me lembra a cor laranja, F, 18_29, superior_incompleto, São José dos Quatro Marcos, MT, 265646
-  me lembra a cor laranja, M, 66, 2_completo, São Paulo, SP, 266266
-  me lembra a cor laranja, M, 18_29, superior_incompleto, São Carlos, SP, 271366
-  me lembra a cor laranja, M, 18_29, superior_incompleto, Cascavel, PR, 272571
-  me lembra a cor laranja, M, 18_29, superior_incompleto, Cascavel, PR, 273432
-  me lembra a cor laranja, M, 18_29, superior_incompleto, Cascavel, PR, 275952























Classificação da cor: MARROM relativo aos quadradinhos de cores gerados aleatoriamente em HTML





















As frases de senso comum abaixo foram coletadas do Projeto OMCS-Br do *Template*:

- **Template 10: A cor (imagem cor) | me faz lembrar a cor | (NOME COR)**

As frases de senso comum abaixo foram coletadas do Projeto OMCS-Br e acompanha o perfil da pessoa que entrou com tal frase. O perfil é composto por: sexo, faixa etária, nível de escolaridade, cidade, estado e id da frase armazenado no Banco de dados.

-  me lembra a cor marrom, F, 18_29, superior_completo, Poços de Caldas, MG, 254631
-  me lembra a cor marrom, F, 18_29, superior_completo, Poços de Caldas, MG, 254636
-  me lembra a cor marrom, F, 18_29, superior_incompleto, São José dos Quatro Marcos, MT, 254642
-  me lembra a cor marrom, F, 18_29, superior_completo, Poços de Caldas, MG, 254655
-  me lembra a cor marrom, M, 18_29, mestrado, São Carlos, SP, 254688
-  me lembra a cor marrom, M, 18_29, mestrado, São Carlos, SP, 254691
-  me lembra a cor marrom, M, 18_29, mestrado, São Carlos, SP, 254694
-  me lembra a cor marrom, M, 18_29, mestrado, São Carlos, SP, 254706
-  me lembra a cor marrom, M, 18_29, mestrado, São Carlos, SP, 254739
-  me lembra a cor marrom, M, 18_29, mestrado, São Carlos, SP, 254744
-  me lembra a cor marrom, M, 18_29, mestrado, São Carlos, SP, 254784
-  me lembra a cor marrom, M, 18_29, mestrado, São Carlos, SP, 254800
-  me lembra a cor marrom, M, 18_29, mestrado, São Carlos, SP, 254821
-  me lembra a cor marrom, M, 18_29, mestrado, São Carlos, SP, 254852
-  me lembra a cor marrom, F, 18_29, superior_incompleto, São José dos Quatro Marcos, MT, 254872
-  me lembra a cor marrom, M, 66, 2_completo, São Paulo, SP, 254891

-  me lembra a cor marrom, F, 30_45, doutorado, São Carlos, SP, 254994
-  me lembra a cor marrom, F, 30_45, doutorado, São Carlos, SP, 255006
-  me lembra a cor marrom, F, 30_45, doutorado, São Carlos, SP, 255008
-  me lembra a cor marrom, F, 30_45, doutorado, São Carlos, SP, 255011
-  me lembra a cor marrom, F, 30_45, doutorado, São Carlos, SP, 255031
-  me lembra a cor marrom, F, 30_45, doutorado, São Carlos, SP, 255035
-  me lembra a cor marrom, F, 30_45, doutorado, São Carlos, SP, 255038
-  me lembra a cor marrom, F, 30_45, doutorado, São Carlos, SP, 255050
-  me lembra a cor marrom, F, 30_45, doutorado, São Carlos, SP, 255051
-  me lembra a cor marrom, F, 30_45, doutorado, São Carlos, SP, 255055
-  me lembra a cor marrom, F, 30_45, doutorado, São Carlos, SP, 255058
-  me lembra a cor marrom, F, 30_45, doutorado, São Carlos, SP, 255065
-  me lembra a cor marrom, F, 30_45, superior_completo, São Paulo, SP, 255429
-  me lembra a cor marrom, F, 30_45, superior_completo, São Paulo, SP, 255430
-  me lembra a cor marrom, F, 30_45, superior_completo, São Paulo, SP, 255432
-  me lembra a cor marrom, , , latu_senso, Curitiba, PR, 255457
-  me lembra a cor marrom, F, 30_45, superior_completo, Joinville, SC, 255555
-  me lembra a cor marrom, F, 30_45, superior_completo, Joinville, SC, 255560
-  me lembra a cor marrom, F, 18_29, superior_incompleto, Olímpia, SP, 255759
-  me lembra a cor marrom, M, 18_29, superior_completo, Santa Bárbara dOeste, SP, 255852
-  me lembra a cor marrom, Sem perfil, 255890
-  me lembra a cor marrom, F, 18_29, superior_completo, Poços de Caldas, MG, 256153
-  me lembra a cor marrom, F, 18_29, superior_completo, Poços de Caldas, MG, 256157

-  me lembra a cor marrom, F, 18_29, superior_completo, Poços de Caldas, MG, 256159
-  me lembra a cor marrom, F, 18_29, superior_incompleto, Três de Maio, RS, 257299
-  me lembra a cor marrom, F, 18_29, superior_completo, Mirassol, SP, 257861
-  me lembra a cor marrom, M, 66, 2_completo, São Paulo, SP, 258888
-  me lembra a cor marrom, F, 18_29, superior_completo, Poços de Caldas, MG, 260496
-  me lembra a cor marrom, M, 18_29, superior_incompleto, Vitória, ES, 260819
-  me lembra a cor marrom, M, 18_29, superior_incompleto, Vitória, ES, 260875
-  me lembra a cor marrom, M, 18_29, superior_incompleto, Passos, MG, 261454
-  me lembra a cor marrom, M, 18_29, superior_incompleto, Passos, MG, 261471
-  me lembra a cor marrom, M, 18_29, superior_completo, Jaborandi, SP, 261758
-  me lembra a cor marrom, M, 18_29, superior_completo, São Paulo, SP, 261894
-  me lembra a cor marrom, M, 18_29, 2_completo, São José dos Campos, SP, 261895
-  me lembra a cor marrom, M, 18_29, 2_completo, São José dos Campos, SP, 261956
-  me lembra a cor marrom, F, 18_29, superior_incompleto, São José dos Quatro Marcos, MT, 262494
-  me lembra a cor marrom, F, 18_29, superior_incompleto, São José dos Quatro Marcos, MT, 262504
-  me lembra a cor marrom, F, 46_65, superior_completo, Barracão, RS, 262695
-  me lembra a cor marrom, M, 30_45, doutorado, Bauru, SP, 263541
-  me lembra a cor marrom, M, 30_45, doutorado, Bauru, SP, 263548
-  me lembra a cor marrom, F, 18_29, superior_incompleto, Três de Maio, RS, 263945
-  me lembra a cor marrom, M, 18_29, 2_completo, São José dos Campos, SP, 264016
-  me lembra a cor marrom, F, 18_29, superior_incompleto, Três de Maio, RS, 265566

 me lembra a cor marrom, F, 18_29, superior_incompleto, São José dos Quatro Marcos, MT, 265618

 me lembra a cor marrom, F, 18_29, superior_incompleto, São José dos Quatro Marcos, MT, 265847

 me lembra a cor marrom, M, 18_29, superior_incompleto, Passos, MG, 266171

 me lembra a cor marrom, M, 66, 2_completo, São Paulo, SP, 268592

 me lembra a cor marrom, M, 66, 2_completo, São Paulo, SP, 268826

 me lembra a cor marrom, M, 18_29, superior_incompleto, Passos, MG, 269198

 me lembra a cor marrom, M, 66, 2_completo, São Paulo, SP, 269475

 me lembra a cor marrom, M, 18_29, superior_incompleto, Passos, MG, 269682

 me lembra a cor marrom, M, 66, 2_completo, São Paulo, SP, 270052

 me lembra a cor marrom, F, 18_29, superior_incompleto, Santa Bárbara dOeste, SP, 270911

 me lembra a cor marrom, F, 18_29, superior_incompleto, Santa Bárbara dOeste, SP, 270959

 me lembra a cor marrom, M, 18_29, superior_incompleto, São Carlos, SP, 271372

 me lembra a cor marrom, F, 18_29, superior_incompleto, Araraquara, SP, 271474

 me lembra a cor marrom, M, 18_29, superior_incompleto, Nossa Senhora do Socorro, SE, 272147

 me lembra a cor marrom, M, 66, 2_completo, São Paulo, SP, 273209

 me lembra a cor marrom, M, 66, 2_completo, São Paulo, SP, 273226

















 me lembra a cor marrom, M, 66, 2_completo, São Paulo, SP, 273294

 me lembra a cor marrom, M, 66, 2_completo, São Paulo, SP, 273411

 me lembra a cor marrom, M, 18_29, superior_incompleto, Cascavel, PR, 273441

 me lembra a cor marrom, M, 66, 2_completo, São Paulo, SP, 273493

 me lembra a cor marrom, M, 66, 2_completo, São Paulo, SP, 273576

-  me lembra a cor marrom, M, 66, 2_completo, São Paulo, SP, 273612
-  me lembra a cor marrom, M, 66, 2_completo, São Paulo, SP, 273865
-  me lembra a cor marrom, M, 66, 2_completo, São Paulo, SP, 273892
-  me lembra a cor marrom, M, 66, 2_completo, São Paulo, SP, 273901
-  me lembra a cor marrom, M, 66, 2_completo, São Paulo, SP, 273906
-  me lembra a cor marrom, M, 18_29, superior_incompleto, Cascavel, PR, 274049
-  me lembra a cor marrom, M, 66, 2_completo, São Paulo, SP, 274594
-  me lembra a cor marrom, M, 66, 2_completo, São Paulo, SP, 274620
-  me lembra a cor marrom, M, 66, 2_completo, São Paulo, SP, 274994
-  me lembra a cor marrom, M, 66, 2_completo, São Paulo, SP, 275440
-  me lembra a cor marrom, M, 18_29, superior_incompleto, Cascavel, PR, 275963
-  me lembra a cor marrom, M, 66, 2_completo, São Paulo, SP, 276459
-  me lembra a cor marrom, M, 66, 2_completo, São Paulo, SP, 276917
-  me lembra a cor marrom, F, 30_45, doutorado, Pelotas, RS, 277468
-  me lembra a cor marrom, M, 18_29, mestrado, São Paulo, SP, 277655
-  me lembra a cor marrom, M, 66, 2_completo, São Paulo, SP, 278198

Classificação da cor: PRETO relativo aos quadradinhos de cores gerados aleatoriamente em HTML

As frases de senso comum abaixo foram coletadas do Projeto OMCS-Br do *Template*:

- **Template 10: A cor (imagem cor) | me faz lembrar a cor | (NOME COR)**

As frases de senso comum abaixo foram coletadas do Projeto OMCS-Br e acompanha o perfil da pessoa que entrou com tal frase. O perfil é composto por: sexo, faixa etária, nível de escolaridade, cidade, estado e id da frase armazenado no Banco de dados.

 me lembra a cor preto, M, 18_29, mestrado, São Carlos, SP, 254711

 me lembra a cor preto, M, 18_29, mestrado, São Carlos, SP, 254733

 me lembra a cor preto, M, 18_29, mestrado, São Carlos, SP, 254773

 me lembra a cor preto, M, 18_29, mestrado, São Carlos, SP, 254831

 me lembra a cor preto, M, 18_29, mestrado, São Carlos, SP, 254870

 me lembra a cor preto, F, 18_29, latu_senso, Socorro, SP, 255184

 me lembra a cor preto, F, 30_45, superior_completo, São Paulo, SP, 255426

 me lembra a cor preto, F, 30_45, superior_completo, Joinville, SC, 255535

 me lembra a cor preto, F, 46_65, superior_completo, Barracão, RS, 262706

 me lembra a cor preto, F, 18_29, superior_incompleto, Três de Maio, RS, 265567















 me lembra a cor preto, F, 18_29, superior_incompleto, São José dos Quatro Marcos, MT, 265632

 me lembra a cor preto, F, 18_29, superior_incompleto, São José dos Quatro Marcos, MT, 265644

 me lembra a cor preto, F, 18_29, superior_incompleto, São José dos Quatro Marcos, MT, 265968

 me lembra a cor preto, F, 18_29, superior_incompleto, São José dos Quatro Marcos, MT, 266110

 me lembra a cor preto, M, 66, 2_completo, São Paulo, SP, 268425

-  me lembra a cor preto, M, 66, 2_completo, São Paulo, SP, 268447
-  me lembra a cor preto, M, 66, 2_completo, São Paulo, SP, 268483
-  me lembra a cor preto, M, 66, 2_completo, São Paulo, SP, 268486
-  me lembra a cor preto, M, 66, 2_completo, São Paulo, SP, 268509
-  me lembra a cor preto, M, 66, 2_completo, São Paulo, SP, 268589
-  me lembra a cor preto, M, 66, 2_completo, São Paulo, SP, 268761
-  me lembra a cor preto, M, 18_29, superior_incompleto, Passos, MG, 269737
-  me lembra a cor preto, M, 66, 2_completo, São Paulo, SP, 272758
-  me lembra a cor preto, M, 66, 2_completo, São Paulo, SP, 272801
-  me lembra a cor preto, M, 66, 2_completo, São Paulo, SP, 273346
-  me lembra a cor preto, M, 66, 2_completo, São Paulo, SP, 273359
-  me lembra a cor preto, M, 66, 2_completo, São Paulo, SP, 274566
-  me lembra a cor preto, M, 66, 2_completo, São Paulo, SP, 275015
-  me lembra a cor preto, M, 66, 2_completo, São Paulo, SP, 278188

Classificação da cor: ROSA relativo aos quadradinhos de cores gerados aleatoriamente em HTML

As frases de senso comum abaixo foram coletadas do Projeto OMCS-Br do *Template*:

- **Template 10: A cor (imagem cor) | me faz lembrar a cor | (NOME COR)**

As frases de senso comum abaixo foram coletadas do Projeto OMCS-Br e acompanha o perfil da pessoa que entrou com tal frase. O perfil é composto por: sexo, faixa etária, nível de escolaridade, cidade, estado e id da frase armazenado no Banco de dados.

 me lembra a cor rosa, M, 18_29, mestrado, São Carlos, SP, 254673

 me lembra a cor rosa, M, 18_29, mestrado, São Carlos, SP, 254676

 me lembra a cor rosa, M, 18_29, mestrado, São Carlos, SP, 254682

 me lembra a cor rosa, M, 18_29, mestrado, São Carlos, SP, 254683

 me lembra a cor rosa, M, 18_29, mestrado, São Carlos, SP, 254703

 me lembra a cor rosa, M, 18_29, mestrado, São Carlos, SP, 254709

 me lembra a cor rosa, M, 18_29, mestrado, São Carlos, SP, 254730

 me lembra a cor rosa, M, 18_29, mestrado, São Carlos, SP, 254731

 me lembra a cor rosa, M, 18_29, mestrado, São Carlos, SP, 254736

 me lembra a cor rosa, M, 18_29, mestrado, São Carlos, SP, 254743

 me lembra a cor rosa, M, 18_29, mestrado, São Carlos, SP, 254747

 me lembra a cor rosa, M, 18_29, mestrado, São Carlos, SP, 254761

 me lembra a cor rosa, M, 18_29, mestrado, São Carlos, SP, 254763







 me lembra a cor rosa, M, 18_29, mestrado, São Carlos, SP, 254768

 me lembra a cor rosa, M, 18_29, mestrado, São Carlos, SP, 254772

 me lembra a cor rosa, M, 18_29, mestrado, São Carlos, SP, 254775

 me lembra a cor rosa, M, 18_29, mestrado, São Carlos, SP, 254776

-  me lembra a cor rosa, M, 18_29, mestrado, São Carlos, SP, 254791
-  me lembra a cor rosa, M, 18_29, mestrado, São Carlos, SP, 254820
-  me lembra a cor rosa, M, 18_29, mestrado, São Carlos, SP, 254822
-  me lembra a cor rosa, M, 18_29, mestrado, São Carlos, SP, 254844
-  me lembra a cor rosa, M, 18_29, mestrado, São Carlos, SP, 254847
-  me lembra a cor rosa, M, 18_29, mestrado, São Carlos, SP, 254856
-  me lembra a cor rosa, M, 18_29, mestrado, São Carlos, SP, 254860
-  me lembra a cor rosa, M, 18_29, mestrado, São Carlos, SP, 254861
-  me lembra a cor rosa, F, 30_45, doutorado, São Carlos, SP, 255039
-  me lembra a cor rosa, M, 66, 2_completo, São Paulo, SP, 255140
-  me lembra a cor rosa, F, 30_45, superior_completo, Joinville, SC, 255534
-  me lembra a cor rosa, F, 18_29, superior_incompleto, Olímpia, SP, 255731
-  me lembra a cor rosa, Sem perfil, 255898
-  me lembra a cor rosa, M, 66, 2_completo, São Paulo, SP, 255986
-  me lembra a cor rosa, F, 18_29, superior_completo, Poços de Caldas, MG, 256146
-  me lembra a cor rosa, F, 18_29, superior_completo, Poços de Caldas, MG, 256149
-  me lembra a cor rosa, F, 46_65, mestrado, Curitiba, PR, 256167
-  me lembra a cor rosa, F, 18_29, superior_completo, Poços de Caldas, MG, 256196
-  me lembra a cor rosa, F, 18_29, superior_completo, Poços de Caldas, MG, 256197
-  me lembra a cor rosa, F, 18_29, 2_incompleto, São Carlos, SP, 257707
-  me lembra a cor rosa, F, 18_29, superior_incompleto, São José dos Quatro Marcos, MT, 257722
-  me lembra a cor rosa, F, 18_29, superior_incompleto, São José dos Quatro Marcos, MT, 257726

-  me lembra a cor rosa, M, 18_29, 2_completo, Santa Isabel, SP, 257929
-  me lembra a cor rosa, M, 18_29, 2_completo, Santa Isabel, SP, 257971
-  me lembra a cor rosa, M, 18_29, 2_completo, Santa Isabel, SP, 257981
-  me lembra a cor rosa, M, 66, 2_completo, São Paulo, SP, 259740
-  me lembra a cor rosa, M, 18_29, superior_incompleto, Vitória, ES, 260802
-  me lembra a cor rosa, M, 18_29, superior_incompleto, Vitória, ES, 260838
-  me lembra a cor rosa, M, 18_29, superior_incompleto, Vitória, ES, 260871
-  me lembra a cor rosa, M, 18_29, superior_completo, São Paulo, SP, 261909
-  me lembra a cor rosa, M, 18_29, superior_incompleto, Barretos, SP, 262371
-  me lembra a cor rosa, F, 18_29, superior_incompleto, São José dos Quatro Marcos, MT, 262412
-  me lembra a cor rosa, F, 18_29, superior_incompleto, São José dos Quatro Marcos, MT, 262490
-  me lembra a cor rosa, F, 46_65, superior_completo, Barracão, RS, 262682
-  me lembra a cor rosa, M, 30_45, doutorado, Bauru, SP, 263539
-  me lembra a cor rosa, M, 30_45, doutorado, Bauru, SP, 263552
-  me lembra a cor rosa, M, 18_29, 2_completo, São José dos Campos, SP, 264004
-  me lembra a cor rosa, M, 18_29, superior_incompleto, Passos, MG, 264345
-  me lembra a cor rosa, F, 46_65, 2_completo, São Carlos, SP, 265597
-  me lembra a cor rosa, F, 18_29, superior_incompleto, São José dos Quatro Marcos, MT, 265614
-  me lembra a cor rosa, F, 18_29, superior_incompleto, São José dos Quatro Marcos, MT, 265913
-  me lembra a cor rosa, F, 18_29, superior_incompleto, São José dos Quatro Marcos, MT, 265924

-  me lembra a cor rosa, F, 18_29, superior_incompleto, São José dos Quatro Marcos, MT, 265970
-  me lembra a cor rosa, M, 18_29, superior_incompleto, Passos, MG, 265989
-  me lembra a cor rosa, F, 18_29, superior_incompleto, São José dos Quatro Marcos, MT, 265993
-  me lembra a cor rosa, M, 18_29, superior_incompleto, Passos, MG, 266183
-  me lembra a cor rosa, M, 18_29, superior_incompleto, Passos, MG, 266938
-  me lembra a cor rosa, M, 18_29, superior_incompleto, Passos, MG, 266941
-  me lembra a cor rosa, M, 18_29, superior_incompleto, Passos, MG, 266950
-  me lembra a cor rosa, M, 66, 2_completo, São Paulo, SP, 268396
-  me lembra a cor rosa, M, 66, 2_completo, São Paulo, SP, 269485
-  me lembra a cor rosa, M, 18_29, superior_incompleto, Passos, MG, 269685
-  me lembra a cor rosa, F, 18_29, superior_incompleto, Araraquara, SP, 271395
-  me lembra a cor rosa, F, 18_29, superior_incompleto, Araraquara, SP, 271490
-  me lembra a cor rosa, M, 66, 2_completo, São Paulo, SP, 271798
-  me lembra a cor rosa, M, 18_29, superior_incompleto, Nossa Senhora do Socorro, SE, 272151
-  me lembra a cor rosa, M, 66, 2_completo, São Paulo, SP, 273196
-  me lembra a cor rosa, M, 66, 2_completo, São Paulo, SP, 273406
-  me lembra a cor rosa, M, 66, 2_completo, São Paulo, SP, 273434
-  me lembra a cor rosa, M, 18_29, superior_incompleto, Cascavel, PR, 273450
-  me lembra a cor rosa, M, 18_29, superior_incompleto, Cascavel, PR, 273469
-  me lembra a cor rosa, M, 18_29, superior_incompleto, Cascavel, PR, 273501
-  me lembra a cor rosa, M, 66, 2_completo, São Paulo, SP, 273871

 me lembra a cor rosa, M, 66, 2_completo, São Paulo, SP, 273880

 me lembra a cor rosa, M, 66, 2_completo, São Paulo, SP, 274599

 me lembra a cor rosa, F, 18_29, doutorado, São Carlos, SP, 275566

 me lembra a cor rosa, F, 18_29, mestrado, São Carlos, SP, 276926

 me lembra a cor rosa, M, 18_29, mestrado, São Paulo, SP, 277666

Classificação da cor: ROXO relativo aos quadradinhos de cores gerados aleatoriamente em HTML

As frases de senso comum abaixo foram coletadas do Projeto OMCS-Br do *Template*:

- **Template 10: A cor (imagem cor) | me faz lembrar a cor | (NOME COR)**

As frases de senso comum abaixo foram coletadas do Projeto OMCS-Br e acompanha o perfil da pessoa que entrou com tal frase. O perfil é composto por: sexo, faixa etária, nível de escolaridade, cidade, estado e id da frase armazenado no Banco de dados.

 me lembra a cor roxo, F, 18_29, superior_completo, Poços de Caldas, MG, 254635

 me lembra a cor roxo, F, 18_29, superior_completo, Poços de Caldas, MG, 254645

 me lembra a cor roxo, F, 18_29, superior_completo, Poços de Caldas, MG, 254647

 me lembra a cor roxo, F, 18_29, superior_completo, Poços de Caldas, MG, 254649

 me lembra a cor roxo, F, 18_29, superior_completo, Poços de Caldas, MG, 254650

 me lembra a cor roxo, F, 18_29, superior_completo, Poços de Caldas, MG, 254651

 me lembra a cor roxo, F, 18_29, superior_completo, Poços de Caldas, MG, 254661

 me lembra a cor roxo, F, 18_29, superior_completo, Poços de Caldas, MG, 254662

 me lembra a cor roxo, F, 18_29, superior_completo, Poços de Caldas, MG, 254664

 me lembra a cor roxo, M, 18_29, mestrado, São Carlos, SP, 254670

 me lembra a cor roxo, M, 18_29, mestrado, São Carlos, SP, 254675

 me lembra a cor roxo, M, 18_29, mestrado, São Carlos, SP, 254695

 me lembra a cor roxo, M, 18_29, mestrado, São Carlos, SP, 254696

 me lembra a cor roxo, M, 18_29, mestrado, São Carlos, SP, 254710

 me lembra a cor roxo, M, 18_29, mestrado, São Carlos, SP, 254719

 me lembra a cor roxo, M, 18_29, mestrado, São Carlos, SP, 254721

 me lembra a cor roxo, M, 18_29, mestrado, São Carlos, SP, 254726

 me lembra a cor roxo, M, 18_29, mestrado, São Carlos, SP, 254728

 me lembra a cor roxo, M, 18_29, mestrado, São Carlos, SP, 254749

 me lembra a cor roxo, M, 18_29, mestrado, São Carlos, SP, 254759

 me lembra a cor roxo, M, 18_29, mestrado, São Carlos, SP, 254780

 me lembra a cor roxo, M, 18_29, mestrado, São Carlos, SP, 254783

 me lembra a cor roxo, M, 18_29, mestrado, São Carlos, SP, 254788

 me lembra a cor roxo, M, 18_29, mestrado, São Carlos, SP, 254789

 me lembra a cor roxo, M, 18_29, mestrado, São Carlos, SP, 254797

 me lembra a cor roxo, M, 18_29, mestrado, São Carlos, SP, 254798

 me lembra a cor roxo, M, 18_29, mestrado, São Carlos, SP, 254801

 me lembra a cor roxo, M, 18_29, mestrado, São Carlos, SP, 254813

 me lembra a cor roxo, M, 18_29, mestrado, São Carlos, SP, 254828

 me lembra a cor roxo, M, 18_29, mestrado, São Carlos, SP, 254837

 me lembra a cor roxo, M, 18_29, mestrado, São Carlos, SP, 254854

 me lembra a cor roxo, M, 18_29, mestrado, São Carlos, SP, 254864

 me lembra a cor roxo, M, 66, 2_completo, São Paulo, SP, 254896

 me lembra a cor roxo, F, 30_45, doutorado, São Carlos, SP, 254988

 me lembra a cor roxo, F, 30_45, doutorado, São Carlos, SP, 254989

 me lembra a cor roxo, F, 30_45, doutorado, São Carlos, SP, 254991

 me lembra a cor roxo, F, 30_45, doutorado, São Carlos, SP, 254992



















 me lembra a cor roxo, F, 30_45, doutorado, São Carlos, SP, 254999

 me lembra a cor roxo, F, 30_45, doutorado, São Carlos, SP, 255021

 me lembra a cor roxo, F, 30_45, doutorado, São Carlos, SP, 255022

-  me lembra a cor roxo, F, 30_45, doutorado, São Carlos, SP, 255025
-  me lembra a cor roxo, F, 30_45, doutorado, São Carlos, SP, 255028
-  me lembra a cor roxo, F, 30_45, doutorado, São Carlos, SP, 255034
-  me lembra a cor roxo, F, 30_45, doutorado, São Carlos, SP, 255049
-  me lembra a cor roxo, F, 30_45, doutorado, São Carlos, SP, 255053
-  me lembra a cor roxo, F, 30_45, doutorado, São Carlos, SP, 255054
-  me lembra a cor roxo, M, 66, 2_completo, São Paulo, SP, 255111
-  me lembra a cor roxo, , , latu_senso, Curitiba, PR, 255461
-  me lembra a cor roxo, F, 30_45, superior_completo, Joinville, SC, 255519
-  me lembra a cor roxo, M, 66, 2_completo, São Paulo, SP, 256099
-  me lembra a cor roxo, F, 18_29, superior_completo, Poços de Caldas, MG, 256158
-  me lembra a cor roxo, F, 18_29, superior_completo, Poços de Caldas, MG, 256190
-  me lembra a cor roxo, F, 18_29, superior_completo, Poços de Caldas, MG, 256192
-  me lembra a cor roxo, F, 18_29, superior_completo, Poços de Caldas, MG, 256195
-  me lembra a cor roxo, F, 18_29, superior_completo, Poços de Caldas, MG, 256199
-  me lembra a cor roxo, F, 18_29, superior_incompleto, Três de Maio, RS, 257496
-  me lembra a cor roxo, F, 18_29, superior_incompleto, Três de Maio, RS, 257540
-  me lembra a cor roxo, F, 18_29, superior_incompleto, Três de Maio, RS, 257543
-  me lembra a cor roxo, F, 18_29, superior_completo, Mirassol, SP, 257862
-  me lembra a cor roxo, F, 18_29, superior_incompleto, São Paulo, SP, 257893
-  me lembra a cor roxo, F, 18_29, superior_incompleto, São Paulo, SP, 257907
-  me lembra a cor roxo, M, 18_29, 2_completo, Santa Isabel, SP, 257946
-  me lembra a cor roxo, M, 18_29, 2_completo, Santa Isabel, SP, 257970

-  me lembra a cor roxo, M, 18_29, 2_completo, Santa Isabel, SP, 257978
-  me lembra a cor roxo, M, 66, 2_completo, São Paulo, SP, 258597
-  me lembra a cor roxo, M, 66, 2_completo, São Paulo, SP, 258711
-  me lembra a cor roxo, M, 66, 2_completo, São Paulo, SP, 258886
-  me lembra a cor roxo, M, 66, 2_completo, São Paulo, SP, 258894
-  me lembra a cor roxo, F, 18_29, mestrado, null, null, 260158
-  me lembra a cor roxo, M, 18_29, superior_incompleto, Vitória, ES, 260726
-  me lembra a cor roxo, M, 18_29, superior_incompleto, Vitória, ES, 260835
-  me lembra a cor roxo, M, 18_29, superior_incompleto, Vitória, ES, 260843
-  me lembra a cor roxo, F, 18_29, superior_incompleto, São José dos Quatro Marcos, MT, 260898
-  me lembra a cor roxo, F, 18_29, superior_completo, Poços de Caldas, MG, 261226
-  me lembra a cor roxo, M, 18_29, superior_completo, Vargem Grande do Sul, SP, 261340
-  me lembra a cor roxo, M, 18_29, superior_completo, São Carlos, SP, 261705
-  me lembra a cor roxo, M, 18_29, superior_completo, São Carlos, SP, 261712
-  me lembra a cor roxo, M, 18_29, superior_completo, Jaborandi, SP, 261745
-  me lembra a cor roxo, F, 18_29, superior_incompleto, Santa Bárbara dOeste, SP, 261912
-  me lembra a cor roxo, M, 18_29, superior_incompleto, Barretos, SP, 262370
-  me lembra a cor roxo, F, 18_29, superior_incompleto, São José dos Quatro Marcos, MT, 262439
-  me lembra a cor roxo, F, 18_29, superior_incompleto, São José dos Quatro Marcos, MT, 262483
-  me lembra a cor roxo, F, 18_29, superior_incompleto, São José dos Quatro Marcos, MT, 262484
-  me lembra a cor roxo, M, 30_45, latu_senso, RA XXII Sudoeste/Octogonal, DF, 262873

-  me lembra a cor roxo, M, 18_29, superior_incompleto, Passos, MG, 264312
-  me lembra a cor roxo, M, 18_29, superior_incompleto, Passos, MG, 264338
-  me lembra a cor roxo, F, 18_29, superior_incompleto, Três de Maio, RS, 265571
-  me lembra a cor roxo, F, 18_29, superior_incompleto, São José dos Quatro Marcos, MT, 265607
-  me lembra a cor roxo, F, 18_29, superior_incompleto, São José dos Quatro Marcos, MT, 265907
-  me lembra a cor roxo, F, 18_29, superior_incompleto, São José dos Quatro Marcos, MT, 266107
-  me lembra a cor roxo, F, 18_29, superior_incompleto, São José dos Quatro Marcos, MT, 266116
-  me lembra a cor roxo, M, 18_29, superior_incompleto, Passos, MG, 266177
-  me lembra a cor roxo, M, 66, 2_completo, São Paulo, SP, 266265
-  me lembra a cor roxo, M, 66, 2_completo, São Paulo, SP, 266311
-  me lembra a cor roxo, M, 66, 2_completo, São Paulo, SP, 266487
-  me lembra a cor roxo, M, 66, 2_completo, São Paulo, SP, 266497
-  me lembra a cor roxo, M, 18_29, superior_incompleto, Passos, MG, 266958
-  me lembra a cor roxo, M, 66, 2_completo, São Paulo, SP, 268441
-  me lembra a cor roxo, M, 66, 2_completo, São Paulo, SP, 268825
-  me lembra a cor roxo, M, 18_29, superior_incompleto, Passos, MG, 269204
-  me lembra a cor roxo, M, 18_29, superior_incompleto, Passos, MG, 269762
-  me lembra a cor roxo, M, 66, 2_completo, São Paulo, SP, 270329
-  me lembra a cor roxo, F, 18_29, superior_incompleto, Santa Bárbara dOeste, SP, 270913
-  me lembra a cor roxo, F, 18_29, superior_incompleto, Araraquara, SP, 271393
-  me lembra a cor roxo, F, 18_29, superior_incompleto, Araraquara, SP, 271400

-  me lembra a cor roxo, F, 18_29, superior_incompleto, Araraquara, SP, 271471
-  me lembra a cor roxo, M, 18_29, superior_incompleto, Nossa Senhora do Socorro, SE, 272145
-  me lembra a cor roxo, M, 18_29, superior_incompleto, Nossa Senhora do Socorro, SE, 272152
-  me lembra a cor roxo, M, 18_29, superior_incompleto, Cascavel, PR, 272572
-  me lembra a cor roxo, M, 18_29, superior_incompleto, Cascavel, PR, 272578
-  me lembra a cor roxo, M, 66, 2_completo, São Paulo, SP, 273189
-  me lembra a cor roxo, M, 66, 2_completo, São Paulo, SP, 273233
-  me lembra a cor roxo, M, 66, 2_completo, São Paulo, SP, 273377
-  me lembra a cor roxo, M, 18_29, superior_incompleto, Cascavel, PR, 273418
-  me lembra a cor roxo, M, 18_29, superior_incompleto, Cascavel, PR, 273428
-  me lembra a cor roxo, M, 18_29, superior_incompleto, Cascavel, PR, 274061
-  me lembra a cor roxo, M, 18_29, superior_incompleto, Cascavel, PR, 274083
-  me lembra a cor roxo, M, 66, 2_completo, São Paulo, SP, 274615
-  me lembra a cor roxo, M, 66, 2_completo, São Paulo, SP, 275003
-  me lembra a cor roxo, M, 66, 2_completo, São Paulo, SP, 275018
-  me lembra a cor roxo, M, 66, 2_completo, São Paulo, SP, 275021
-  me lembra a cor roxo, F, 18_29, doutorado, São Carlos, SP, 275559
-  me lembra a cor roxo, F, 18_29, doutorado, São Carlos, SP, 275561
-  me lembra a cor roxo, M, 18_29, superior_incompleto, Cascavel, PR, 276102
-  me lembra a cor roxo, M, 18_29, superior_incompleto, Cascavel, PR, 276103
-  me lembra a cor roxo, M, 18_29, superior_incompleto, Cascavel, PR, 276111
-  me lembra a cor roxo, M, 18_29, superior_incompleto, São Carlos, SP, 277213

Classificação da CORES VARIANTES relativo aos quadradinhos de cores gerados aleatoriamente em HTML

As frases de senso comum abaixo foram coletadas do Projeto OMCS-Br do *Template*:

- **Template 10: A cor (imagem cor) | me faz lembrar a cor | (NOME COR)**

As frases de senso comum abaixo foram coletadas do Projeto OMCS-Br e acompanha o perfil da pessoa que entrou com tal frase. O perfil é composto por: sexo, faixa etária, nível de escolaridade, cidade, estado e id da frase armazenado no Banco de dados.

 me lembra a cor cinza escuro, M, 66, 2_completo, São Paulo, SP, 266510

 me lembra a cor azul marinho, M, 66, 2_completo, São Paulo, SP, 255147

 me lembra a cor azul marinho, M, 66, 2_completo, São Paulo, SP, 268492

 me lembra a cor azul escuro, F, 18_29, superior_incompleto, São José dos Quatro Marcos, MT, 265641

 me lembra a cor verde escuro, M, 66, 2_completo, São Paulo, SP, 273331

 me lembra a cor azul piscina, M, 66, 2_completo, São Paulo, SP, 255995

 me lembra a cor azul escuro, M, 66, 2_completo, São Paulo, SP, 273490

 me lembra a cor verde escuro, M, 66, 2_completo, São Paulo, SP, 258709

 me lembra a cor azul escuro, M, 66, 2_completo, São Paulo, SP, 258596

 me lembra a cor azul escuro, M, 66, 2_completo, São Paulo, SP, 277283

 me lembra a cor verde oliva, M, 66, 2_completo, São Paulo, SP, 272454





 me lembra a cor azul escuro, M, 66, 2_completo, São Paulo, SP, 275436





















 me lembra a cor azul marinho, M, 66, 2_completo, São Paulo, SP, 258128

 me lembra a cor azul claro, M, 66, 2_completo, São Paulo, SP, 273888

 me lembra a cor verde claro, M, 66, 2_completo, São Paulo, SP, 258136

 me lembra a cor verde claro, M, 66, 2_completo, São Paulo, SP, 273911

-  me lembra a cor verde florescente, F, 18_29, superior_incompleto, São José dos Quatro Marcos, MT, 254876
-  me lembra a cor azul claro, M, 66, 2_completo, São Paulo, SP, 272453
-  me lembra a cor verde oliva, M, 66, 2_completo, São Paulo, SP, 273521
-  me lembra a cor verde vivo, M, 66, 2_completo, São Paulo, SP, 266319
-  me lembra a cor verde oliva, M, 66, 2_completo, São Paulo, SP, 277338
-  me lembra a cor verde claro, M, 66, 2_completo, São Paulo, SP, 266476
-  me lembra a cor Azul Crepúsculo, M, 18_29, superior_incompleto, Cascavel, PR, 276107
-  me lembra a cor azul escuro, M, 66, 2_completo, São Paulo, SP, 258218
-  me lembra a cor marrom escuro, M, 66, 2_completo, São Paulo, SP, 268399
-  me lembra a cor azul escuro, M, 66, 2_completo, São Paulo, SP, 267603
-  me lembra a cor verde escuro, M, 66, 2_completo, São Paulo, SP, 272819
-  me lembra a cor verde piscina, M, 66, 2_completo, São Paulo, SP, 270054
-  me lembra a cor verde claro, M, 66, 2_completo, São Paulo, SP, 268412
-  me lembra a cor azul escuro, M, 66, 2_completo, São Paulo, SP, 258895
-  me lembra a cor verde opaco, M, 66, 2_completo, São Paulo, SP, 266478
-  me lembra a cor azul escuro, M, 66, 2_completo, São Paulo, SP, 269319
-  me lembra a cor verde oliva, M, 66, 2_completo, São Paulo, SP, 273528
-  me lembra a cor verde escuro, M, 66, 2_completo, São Paulo, SP, 272810
-  me lembra a cor verde berrante, F, 18_29, superior_incompleto, São José dos Quatro Marcos, MT, 262420
-  me lembra a cor cinza escuro, M, 66, 2_completo, São Paulo, SP, 258957
-  me lembra a cor verde escuro, M, 66, 2_completo, São Paulo, SP, 275447
-  me lembra a cor verde escuro, M, 66, 2_completo, São Paulo, SP, 272768

-  me lembra a cor marrom escuro, M, 66, 2_completo, São Paulo, SP, 273632
-  me lembra a cor verde escuro, M, 66, 2_completo, São Paulo, SP, 271792
-  me lembra a cor azul piscina, F, 18_29, superior_incompleto, Santa Bárbara dOeste, SP, 271007
-  me lembra a cor cinza escuro, M, 66, 2_completo, São Paulo, SP, 268837
-  me lembra a cor marrom escuro, M, 66, 2_completo, São Paulo, SP, 268848
-  me lembra a cor verde oliva, M, 66, 2_completo, São Paulo, SP, 273431
-  me lembra a cor marrom escuro, M, 66, 2_completo, São Paulo, SP, 276442
-  me lembra a cor verde oliva, M, 66, 2_completo, São Paulo, SP, 270315
-  me lembra a cor verde musgo, M, 66, 2_completo, São Paulo, SP, 268847
-  me lembra a cor verde claro, M, 66, 2_completo, São Paulo, SP, 255979
-  me lembra a cor verde claro, M, 66, 2_completo, São Paulo, SP, 276921
-  me lembra a cor azul claro, M, 66, 2_completo, São Paulo, SP, 266317
-  me lembra a cor cinza rosado, F, 18_29, superior_incompleto, São José dos Quatro Marcos, MT, 262426
-  me lembra a cor rosa escuro, F, 46_65, superior_completo, Barracão, RS, 262702
-  me lembra a cor roxo berrante, F, 18_29, superior_incompleto, São José dos Quatro Marcos, MT, 262427
-  me lembra a cor vermelho escuro, M, 66, 2_completo, São Paulo, SP, 258897
-  me lembra a cor verde claro, M, 66, 2_completo, São Paulo, SP, 273670
-  me lembra a cor marrom escuro, M, 66, 2_completo, São Paulo, SP, 274596
-  me lembra a cor azul claro, M, 66, 2_completo, São Paulo, SP, 271797
-  me lembra a cor amarelo opaco, M, 66, 2_completo, São Paulo, SP, 258224
-  me lembra a cor azul claro, M, 66, 2_completo, São Paulo, SP, 267247

-  me lembra a cor verde claro, M, 66, 2_completo, São Paulo, SP, 273588
-  me lembra a cor marrom claro, M, 66, 2_completo, São Paulo, SP, 258598
-  me lembra a cor vermelho escuro, M, 66, 2_completo, São Paulo, SP, 268434
-  me lembra a cor amarelo fosco, M, 66, 2_completo, São Paulo, SP, 268476
-  me lembra a cor rosa escuro, M, 66, 2_completo, São Paulo, SP, 272420
-  me lembra a cor verde claro, M, 66, 2_completo, São Paulo, SP, 276682
-  me lembra a cor cereja, M, 66, 2_completo, São Paulo, SP, 268408
-  me lembra a cor rosa choque, F, 18_29, superior_incompleto, São José dos Quatro Marcos, MT, 262463
-  me lembra a cor vermelho meio apagada, M, 66, 2_completo, São Paulo, SP, 258706
-  me lembra a cor rosa claro, M, 66, 2_completo, São Paulo, SP, 266318
-  me lembra a cor rosa bebe, F, 18_29, superior_incompleto, São José dos Quatro Marcos, MT, 254354
-  me lembra a cor rosa choque, M, 66, 2_completo, São Paulo, SP, 258544
-  me lembra a cor laranja, M, 66, 2_completo, São Paulo, SP, 258594
-  me lembra a cor rosa claro, M, 66, 2_completo, São Paulo, SP, 272449
-  me lembra a cor amarelo ouro, M, 66, 2_completo, São Paulo, SP, 258949
-  me lembra a cor rosa choque, M, 66, 2_completo, São Paulo, SP, 258899
-  me lembra a cor laranja claro, M, 66, 2_completo, São Paulo, SP, 266511
-  me lembra a cor amarelo claro, M, 66, 2_completo, São Paulo, SP, 268829

Classificação da cor: VERDE relativo aos quadradinhos de cores gerados aleatoriamente em HTML

As frases de senso comum abaixo foram coletadas do Projeto OMCS-Br do *Template*:

- **Template 10: A cor (imagem cor) | me faz lembrar a cor | (NOME COR)**

As frases de senso comum abaixo foram coletadas do Projeto OMCS-Br e acompanha o perfil da pessoa que entrou com tal frase. O perfil é composto por: sexo, faixa etária, nível de escolaridade, cidade, estado e id da frase armazenado no Banco de dados.

 me lembra a cor verde, F, 18_29, superior_completo, Poços de Caldas, MG, 254637

 me lembra a cor verde, F, 18_29, superior_incompleto, São José dos Quatro Marcos, MT, 254643

 me lembra a cor verde, F, 18_29, superior_completo, Poços de Caldas, MG, 254648

 me lembra a cor verde, F, 18_29, superior_completo, Poços de Caldas, MG, 254652

 me lembra a cor verde, F, 18_29, superior_completo, Poços de Caldas, MG, 254658

 me lembra a cor verde, F, 18_29, superior_completo, Poços de Caldas, MG, 254659

 me lembra a cor verde, F, 18_29, superior_completo, Poços de Caldas, MG, 254660

 me lembra a cor verde, M, 18_29, mestrado, São Carlos, SP, 254665

 me lembra a cor verde, M, 18_29, mestrado, São Carlos, SP, 254667

 me lembra a cor verde, M, 18_29, mestrado, São Carlos, SP, 254668

 me lembra a cor verde, M, 18_29, mestrado, São Carlos, SP, 254669

 me lembra a cor verde, M, 18_29, mestrado, São Carlos, SP, 254671

 me lembra a cor verde, M, 18_29, mestrado, São Carlos, SP, 254678

 me lembra a cor verde, M, 18_29, mestrado, São Carlos, SP, 254680

 me lembra a cor verde, M, 18_29, mestrado, São Carlos, SP, 254684

 me lembra a cor verde, M, 18_29, mestrado, São Carlos, SP, 254685

 me lembra a cor verde, M, 18_29, mestrado, São Carlos, SP, 254687

 me lembra a cor verde, M, 18_29, mestrado, São Carlos, SP, 254692

 me lembra a cor verde, M, 18_29, mestrado, São Carlos, SP, 254693

 me lembra a cor verde, M, 18_29, mestrado, São Carlos, SP, 254698

 me lembra a cor verde, M, 18_29, mestrado, São Carlos, SP, 254699

 me lembra a cor verde, M, 18_29, mestrado, São Carlos, SP, 254700

 me lembra a cor verde, M, 18_29, mestrado, São Carlos, SP, 254702

 me lembra a cor verde, M, 18_29, mestrado, São Carlos, SP, 254707

 me lembra a cor verde, M, 18_29, mestrado, São Carlos, SP, 254708

 me lembra a cor verde, M, 18_29, mestrado, São Carlos, SP, 254712

 me lembra a cor verde, M, 18_29, mestrado, São Carlos, SP, 254715

 me lembra a cor verde, M, 18_29, mestrado, São Carlos, SP, 254716

 me lembra a cor verde, M, 18_29, mestrado, São Carlos, SP, 254717

 me lembra a cor verde, M, 18_29, mestrado, São Carlos, SP, 254720

 me lembra a cor verde, M, 18_29, mestrado, São Carlos, SP, 254722

 me lembra a cor verde, M, 18_29, mestrado, São Carlos, SP, 254723

 me lembra a cor verde, M, 18_29, mestrado, São Carlos, SP, 254725

 me lembra a cor verde, M, 18_29, mestrado, São Carlos, SP, 254727

 me lembra a cor verde, M, 18_29, mestrado, São Carlos, SP, 254729

 me lembra a cor verde, M, 18_29, mestrado, São Carlos, SP, 254732

 me lembra a cor verde, M, 18_29, mestrado, São Carlos, SP, 254735

 me lembra a cor verde, M, 18_29, mestrado, São Carlos, SP, 254737

 me lembra a cor verde, M, 18_29, mestrado, São Carlos, SP, 254738

 me lembra a cor verde, M, 18_29, mestrado, São Carlos, SP, 254746

 me lembra a cor verde, M, 18_29, mestrado, São Carlos, SP, 254751

 me lembra a cor verde, M, 18_29, mestrado, São Carlos, SP, 254754

 me lembra a cor verde, M, 18_29, mestrado, São Carlos, SP, 254756

 me lembra a cor verde, M, 18_29, mestrado, São Carlos, SP, 254757

 me lembra a cor verde, M, 18_29, mestrado, São Carlos, SP, 254764

 me lembra a cor verde, M, 18_29, mestrado, São Carlos, SP, 254766

 me lembra a cor verde, M, 18_29, mestrado, São Carlos, SP, 254767

 me lembra a cor verde, M, 18_29, mestrado, São Carlos, SP, 254774

 me lembra a cor verde, M, 18_29, mestrado, São Carlos, SP, 254777

 me lembra a cor verde, M, 18_29, mestrado, São Carlos, SP, 254778

 me lembra a cor verde, M, 18_29, mestrado, São Carlos, SP, 254779

 me lembra a cor verde, M, 18_29, mestrado, São Carlos, SP, 254781

 me lembra a cor verde, M, 18_29, mestrado, São Carlos, SP, 254785

 me lembra a cor verde, M, 18_29, mestrado, São Carlos, SP, 254795

 me lembra a cor verde, M, 18_29, mestrado, São Carlos, SP, 254796

 me lembra a cor verde, M, 18_29, mestrado, São Carlos, SP, 254799

 me lembra a cor verde, M, 18_29, mestrado, São Carlos, SP, 254802

 me lembra a cor verde, M, 18_29, mestrado, São Carlos, SP, 254804























 me lembra a cor verde, M, 18_29, mestrado, São Carlos, SP, 254806























 me lembra a cor verde, M, 18_29, mestrado, São Carlos, SP, 254808























 me lembra a cor verde, M, 18_29, mestrado, São Carlos, SP, 254809



















 me lembra a cor verde, M, 18_29, mestrado, São Carlos, SP, 254810





















 me lembra a cor verde, M, 18_29, mestrado, São Carlos, SP, 254816





















-  me lembra a cor verde, M, 18_29, mestrado, São Carlos, SP, 254817
-  me lembra a cor verde, M, 18_29, mestrado, São Carlos, SP, 254819
-  me lembra a cor verde, M, 18_29, mestrado, São Carlos, SP, 254824
-  me lembra a cor verde, M, 18_29, mestrado, São Carlos, SP, 254825
-  me lembra a cor verde, M, 18_29, mestrado, São Carlos, SP, 254829
-  me lembra a cor verde, M, 18_29, mestrado, São Carlos, SP, 254833
-  me lembra a cor verde, M, 18_29, mestrado, São Carlos, SP, 254834
-  me lembra a cor verde, M, 18_29, mestrado, São Carlos, SP, 254838
-  me lembra a cor verde, M, 18_29, mestrado, São Carlos, SP, 254840
-  me lembra a cor verde, M, 18_29, mestrado, São Carlos, SP, 254842
-  me lembra a cor verde, M, 18_29, mestrado, São Carlos, SP, 254843
-  me lembra a cor verde, M, 18_29, mestrado, São Carlos, SP, 254848
-  me lembra a cor verde, M, 18_29, mestrado, São Carlos, SP, 254849
-  me lembra a cor verde, M, 18_29, mestrado, São Carlos, SP, 254858
-  me lembra a cor verde, M, 18_29, mestrado, São Carlos, SP, 254859
-  me lembra a cor verde, M, 18_29, mestrado, São Carlos, SP, 254862
-  me lembra a cor verde, M, 18_29, mestrado, São Carlos, SP, 254863
-  me lembra a cor verde, F, 18_29, superior_incompleto, São José dos Quatro Marcos, MT, 254871
-  me lembra a cor verde, F, 30_45, doutorado, São Carlos, SP, 254986
-  me lembra a cor verde, F, 30_45, doutorado, São Carlos, SP, 254993
-  me lembra a cor verde, F, 30_45, doutorado, São Carlos, SP, 255016
-  me lembra a cor verde, F, 30_45, doutorado, São Carlos, SP, 255024

-  me lembra a cor verde, F, 30_45, doutorado, São Carlos, SP, 255027
-  me lembra a cor verde, F, 30_45, doutorado, São Carlos, SP, 255033
-  me lembra a cor verde, F, 30_45, doutorado, São Carlos, SP, 255036
-  me lembra a cor verde, F, 30_45, doutorado, São Carlos, SP, 255042
-  me lembra a cor verde, F, 30_45, doutorado, São Carlos, SP, 255045
-  me lembra a cor verde, F, 30_45, doutorado, São Carlos, SP, 255048
-  me lembra a cor verde, F, 30_45, doutorado, São Carlos, SP, 255052
-  me lembra a cor verde, F, 30_45, doutorado, São Carlos, SP, 255057
-  me lembra a cor verde, F, 30_45, doutorado, São Carlos, SP, 255066
-  me lembra a cor verde, M, 66, 2_completo, São Paulo, SP, 255138
-  me lembra a cor verde, F, 18_29, latu_senso, Socorro, SP, 255165
-  me lembra a cor verde, F, 18_29, latu_senso, Socorro, SP, 255169
-  me lembra a cor verde, F, 18_29, latu_senso, Socorro, SP, 255185
-  me lembra a cor verde, , , latu_senso, Curitiba, PR, 255440
-  me lembra a cor verde, , , latu_senso, Curitiba, PR, 255450
-  me lembra a cor verde, , , latu_senso, Curitiba, PR, 255454
-  me lembra a cor verde, , , latu_senso, Curitiba, PR, 255455
-  me lembra a cor verde, , , latu_senso, Curitiba, PR, 255464
-  me lembra a cor verde, F, 30_45, superior_completo, Joinville, SC, 255529
-  me lembra a cor verde, F, 30_45, superior_completo, Joinville, SC, 255542
-  me lembra a cor verde, F, 30_45, superior_completo, Joinville, SC, 255553
-  me lembra a cor verde, F, 30_45, superior_completo, Joinville, SC, 255567
-  me lembra a cor verde, M, 46_65, 2_incompleto, São Paulo, SP, 255860

-  me lembra a cor verde, Sem perfil, 255905
-  me lembra a cor verde, F, 18_29, superior_completo, Poços de Caldas, MG, 256147
-  me lembra a cor verde, F, 18_29, superior_completo, Poços de Caldas, MG, 256155
-  me lembra a cor verde, F, 18_29, superior_completo, Poços de Caldas, MG, 256160
-  me lembra a cor verde, F, 46_65, mestrado, Curitiba, PR, 256168
-  me lembra a cor verde, F, 18_29, superior_completo, Poços de Caldas, MG, 256189
-  me lembra a cor verde, F, 18_29, superior_completo, Poços de Caldas, MG, 256198
-  me lembra a cor verde, F, 18_29, superior_incompleto, Três de Maio, RS, 257298
-  me lembra a cor verde, F, 18_29, superior_incompleto, Três de Maio, RS, 257330
-  me lembra a cor verde, F, 18_29, superior_incompleto, Três de Maio, RS, 257495
-  me lembra a cor verde, F, 18_29, superior_incompleto, Três de Maio, RS, 257499
-  me lembra a cor verde, F, 18_29, superior_incompleto, Três de Maio, RS, 257542
-  me lembra a cor verde, F, 18_29, superior_incompleto, São José dos Quatro Marcos, MT, 257727
-  me lembra a cor verde, F, 18_29, superior_completo, Mirassol, SP, 257857
-  me lembra a cor verde, F, 18_29, superior_completo, Mirassol, SP, 257860
-  me lembra a cor verde, F, 18_29, superior_completo, Mirassol, SP, 257868
-  me lembra a cor verde, F, 18_29, superior_incompleto, São Paulo, SP, 257896
-  me lembra a cor verde, F, 18_29, superior_incompleto, São Paulo, SP, 257897
-  me lembra a cor verde, F, 18_29, superior_incompleto, São Paulo, SP, 257906
-  me lembra a cor verde, M, 18_29, 2_completo, Santa Isabel, SP, 257937
-  me lembra a cor verde, M, 18_29, 2_completo, Santa Isabel, SP, 257952
-  me lembra a cor verde, M, 18_29, 2_completo, Santa Isabel, SP, 257967

-  me lembra a cor verde, M, 18_29, 2_completo, Santa Isabel, SP, 257979
-  me lembra a cor verde, M, 18_29, 2_completo, Santa Isabel, SP, 257985
-  me lembra a cor verde, F, 18_29, superior_incompleto, São José dos Quatro Marcos, MT, 258506
-  me lembra a cor verde, F, 18_29, superior_incompleto, São José dos Quatro Marcos, MT, 258507
-  me lembra a cor verde, F, 18_29, superior_incompleto, São José dos Quatro Marcos, MT, 258508
-  me lembra a cor verde, M, 66, 2_completo, São Paulo, SP, 258542
-  me lembra a cor verde, M, 66, 2_completo, São Paulo, SP, 258705
-  me lembra a cor verde, M, 66, 2_completo, São Paulo, SP, 258952
-  me lembra a cor verde, F, 30_45, mestrado, São Paulo, SP, 259504
-  me lembra a cor verde, M, 66, 2_completo, São Paulo, SP, 259739
-  me lembra a cor verde, F, 18_29, superior_incompleto, São José dos Quatro Marcos, MT, 260129
-  me lembra a cor verde, F, 18_29, superior_incompleto, São José dos Quatro Marcos, MT, 260131
-  me lembra a cor verde, F, 18_29, superior_incompleto, São José dos Quatro Marcos, MT, 260132
-  me lembra a cor verde, F, 18_29, superior_incompleto, São José dos Quatro Marcos, MT, 260133
-  me lembra a cor verde, F, 18_29, mestrado, null, null, 260156
-  me lembra a cor verde, F, 18_29, mestrado, null, null, 260157
-  me lembra a cor verde, F, 30_45, mestrado, Ribeirão Preto, SP, 260391
-  me lembra a cor verde, F, 18_29, superior_incompleto, Três de Maio, RS, 260556
-  me lembra a cor verde, F, 18_29, superior_incompleto, Três de Maio, RS, 260558

-  me lembra a cor verde, F, 18_29, superior_incompleto, Três de Maio, RS, 260594
-  me lembra a cor verde, M, 18_29, superior_incompleto, Vitória, ES, 260773
-  me lembra a cor verde, M, 18_29, superior_incompleto, Vitória, ES, 260785
-  me lembra a cor verde, M, 18_29, superior_incompleto, Vitória, ES, 260814
-  me lembra a cor verde, M, 18_29, superior_incompleto, Vitória, ES, 260820
-  me lembra a cor verde, M, 18_29, superior_incompleto, Vitória, ES, 260821
-  me lembra a cor verde, M, 18_29, superior_incompleto, Vitória, ES, 260850
-  me lembra a cor verde, F, 18_29, superior_incompleto, São José dos Quatro Marcos, MT, 260938
-  me lembra a cor verde, M, 18_29, superior_incompleto, Passos, MG, 261422
-  me lembra a cor verde, M, 18_29, superior_incompleto, Passos, MG, 261437
-  me lembra a cor verde, M, 18_29, superior_incompleto, Passos, MG, 261449
-  me lembra a cor verde, F, 18_29, superior_incompleto, São José dos Quatro Marcos, MT, 261574
-  me lembra a cor verde, F, 18_29, superior_incompleto, Santa Bárbara dOeste, SP, 261938
-  me lembra a cor verde, F, 18_29, superior_incompleto, Santa Bárbara dOeste, SP, 261957
-  me lembra a cor verde, F, 18_29, superior_incompleto, Três de Maio, RS, 262027
-  me lembra a cor verde, F, 18_29, superior_incompleto, Três de Maio, RS, 262074
-  me lembra a cor verde, F, 18_29, superior_incompleto, São José dos Quatro Marcos, MT, 262413
-  me lembra a cor verde, F, 18_29, superior_incompleto, São José dos Quatro Marcos, MT, 262434
-  me lembra a cor verde, F, 18_29, superior_incompleto, São José dos Quatro Marcos, MT, 262461
-  me lembra a cor verde, F, 18_29, superior_incompleto, São José dos Quatro Marcos, MT, 262464

-  me lembra a cor verde, F, 18_29, superior_incompleto, São José dos Quatro Marcos, MT, 262498
-  me lembra a cor verde, M, 18_29, doutorado, São Carlos, SP, 262635
-  me lembra a cor verde, F, 46_65, superior_completo, Barracão, RS, 262703
-  me lembra a cor verde, F, 46_65, superior_completo, Barracão, RS, 262711
-  me lembra a cor verde, M, 30_45, doutorado, Bauru, SP, 263540
-  me lembra a cor verde, M, 30_45, doutorado, Bauru, SP, 263550
-  me lembra a cor verde, M, 30_45, doutorado, Bauru, SP, 263551
-  me lembra a cor verde, M, 30_45, doutorado, Bauru, SP, 263555
-  me lembra a cor verde, M, 18_29, 2_completo, São José dos Campos, SP, 264011
-  me lembra a cor verde, M, 18_29, 2_completo, São José dos Campos, SP, 264013
-  me lembra a cor verde, M, 46_65, doutorado, Belo Horizonte, MG, 264275
-  me lembra a cor verde, M, 18_29, superior_incompleto, Passos, MG, 264308
-  me lembra a cor verde, M, 18_29, superior_incompleto, Passos, MG, 264332
-  me lembra a cor verde, M, 18_29, superior_incompleto, Passos, MG, 264339
-  me lembra a cor verde, M, 18_29, superior_incompleto, Passos, MG, 264341
-  me lembra a cor verde, M, 18_29, superior_incompleto, São Carlos, SP, 264599
-  me lembra a cor verde, F, 18_29, superior_incompleto, Três de Maio, RS, 265563
-  me lembra a cor verde, F, 18_29, superior_incompleto, Três de Maio, RS, 265570
-  me lembra a cor verde, F, 18_29, superior_incompleto, Três de Maio, RS, 265573
-  me lembra a cor verde, F, 18_29, superior_incompleto, São José dos Quatro Marcos, MT, 265630
-  me lembra a cor verde, F, 18_29, superior_incompleto, São José dos Quatro Marcos, MT, 265633

 me lembra a cor verde, F, 18_29, superior_incompleto, São José dos Quatro Marcos, MT, 265634

 me lembra a cor verde, F, 18_29, superior_incompleto, São José dos Quatro Marcos, MT, 265884

 me lembra a cor verde, F, 18_29, superior_incompleto, São José dos Quatro Marcos, MT, 265980

 me lembra a cor verde, F, 18_29, superior_incompleto, São José dos Quatro Marcos, MT, 265986

 me lembra a cor verde, M, 18_29, superior_incompleto, Passos, MG, 266003

 me lembra a cor verde, M, 18_29, superior_incompleto, Passos, MG, 266004

 me lembra a cor verde, F, 18_29, superior_incompleto, São José dos Quatro Marcos, MT, 266019

 me lembra a cor verde, F, 18_29, superior_incompleto, São José dos Quatro Marcos, MT, 266024

 me lembra a cor verde, F, 18_29, superior_incompleto, São José dos Quatro Marcos, MT, 266027

 me lembra a cor verde, F, 18_29, superior_incompleto, São José dos Quatro Marcos, MT, 266100

 me lembra a cor verde, M, 18_29, superior_incompleto, Passos, MG, 266180

 me lembra a cor verde, M, 18_29, superior_incompleto, Passos, MG, 266191

 me lembra a cor verde, M, 18_29, superior_incompleto, Passos, MG, 266200

 me lembra a cor verde, M, 66, 2_completo, São Paulo, SP, 266261

 me lembra a cor verde, M, 66, 2_completo, São Paulo, SP, 266316























 me lembra a cor verde, M, 66, 2_completo, São Paulo, SP, 266747

 me lembra a cor verde, M, 66, 2_completo, São Paulo, SP, 266750

 me lembra a cor verde, M, 18_29, superior_incompleto, Passos, MG, 266960

 me lembra a cor verde, M, 18_29, superior_incompleto, Passos, MG, 266967

-  me lembra a cor verde, M, 66, 2_completo, São Paulo, SP, 267612
-  me lembra a cor verde, M, 66, 2_completo, São Paulo, SP, 267616
-  me lembra a cor verde, M, 66, 2_completo, São Paulo, SP, 268404
-  me lembra a cor verde, M, 66, 2_completo, São Paulo, SP, 268432
-  me lembra a cor verde, M, 66, 2_completo, São Paulo, SP, 268433
-  me lembra a cor verde, M, 66, 2_completo, São Paulo, SP, 268448
-  me lembra a cor verde, M, 66, 2_completo, São Paulo, SP, 268473
-  me lembra a cor verde, M, 66, 2_completo, São Paulo, SP, 268474
-  me lembra a cor verde, M, 66, 2_completo, São Paulo, SP, 268587
-  me lembra a cor verde, M, 66, 2_completo, São Paulo, SP, 268599
-  me lembra a cor verde, M, 66, 2_completo, São Paulo, SP, 268748
-  me lembra a cor verde, M, 66, 2_completo, São Paulo, SP, 268755
-  me lembra a cor verde, M, 66, 2_completo, São Paulo, SP, 268762
-  me lembra a cor verde, M, 18_29, superior_incompleto, Passos, MG, 269199
-  me lembra a cor verde, M, 18_29, superior_incompleto, Passos, MG, 269207
-  me lembra a cor verde, M, 18_29, superior_incompleto, Passos, MG, 269212
-  me lembra a cor verde, M, 66, 2_completo, São Paulo, SP, 269320
-  me lembra a cor verde, M, 66, 2_completo, São Paulo, SP, 269322
-  me lembra a cor verde, M, 66, 2_completo, São Paulo, SP, 269323
-  me lembra a cor verde, M, 18_29, superior_incompleto, Passos, MG, 269642
-  me lembra a cor verde, M, 18_29, superior_incompleto, Passos, MG, 269644
-  me lembra a cor verde, M, 18_29, superior_incompleto, Passos, MG, 269673
-  me lembra a cor verde, M, 18_29, superior_incompleto, Passos, MG, 269674

-  me lembra a cor verde, F, 30_45, doutorado, São Carlos, SP, 269892
-  me lembra a cor verde, F, 30_45, doutorado, São Carlos, SP, 269894
-  me lembra a cor verde, M, 66, 2_completo, São Paulo, SP, 270039
-  me lembra a cor verde, M, 66, 2_completo, São Paulo, SP, 270309
-  me lembra a cor verde, M, 66, 2_completo, São Paulo, SP, 270310
-  me lembra a cor verde, M, 66, 2_completo, São Paulo, SP, 270318
-  me lembra a cor verde, M, 66, 2_completo, São Paulo, SP, 270325
-  me lembra a cor verde, F, 18_29, superior_incompleto, Santa Bárbara dOeste, SP, 270976
-  me lembra a cor verde, M, 18_29, superior_incompleto, São Carlos, SP, 271364
-  me lembra a cor verde, M, 18_29, superior_incompleto, São Carlos, SP, 271367
-  me lembra a cor verde, M, 18_29, superior_incompleto, São Carlos, SP, 271376
-  me lembra a cor verde, M, 18_29, superior_incompleto, São Carlos, SP, 271377
-  me lembra a cor verde, F, 18_29, superior_incompleto, Araraquara, SP, 271390
-  me lembra a cor verde, F, 18_29, superior_incompleto, Araraquara, SP, 271398
-  me lembra a cor verde, F, 18_29, superior_incompleto, Araraquara, SP, 271466
-  me lembra a cor verde, M, 66, 2_completo, São Paulo, SP, 271790
-  me lembra a cor verde, M, 18_29, superior_incompleto, Nossa Senhora do Socorro, SE, 272146
-  me lembra a cor verde, M, 66, 2_completo, São Paulo, SP, 272428
-  me lembra a cor verde, M, 66, 2_completo, São Paulo, SP, 272445
-  me lembra a cor verde, M, 66, 2_completo, São Paulo, SP, 272448
-  me lembra a cor verde, M, 18_29, superior_incompleto, Cascavel, PR, 272577
-  me lembra a cor verde, M, 66, 2_completo, São Paulo, SP, 273309

-  me lembra a cor verde, M, 66, 2_completo, São Paulo, SP, 273319
-  me lembra a cor verde, M, 66, 2_completo, São Paulo, SP, 273416
-  me lembra a cor verde, M, 18_29, superior_incompleto, Cascavel, PR, 273438
-  me lembra a cor verde, M, 66, 2_completo, São Paulo, SP, 273464
-  me lembra a cor verde, M, 18_29, superior_incompleto, Cascavel, PR, 273474
-  me lembra a cor verde, M, 66, 2_completo, São Paulo, SP, 273881
-  me lembra a cor verde, M, 66, 2_completo, São Paulo, SP, 273885
-  me lembra a cor verde, M, 66, 2_completo, São Paulo, SP, 273894
-  me lembra a cor verde, M, 18_29, superior_incompleto, Cascavel, PR, 274060
-  me lembra a cor verde, M, 18_29, superior_incompleto, Cascavel, PR, 274065
-  me lembra a cor verde, M, 30_45, doutorado, Bauru, SP, 274229
-  me lembra a cor verde, M, 66, 2_completo, São Paulo, SP, 274621
-  me lembra a cor verde, M, 66, 2_completo, São Paulo, SP, 274991
-  me lembra a cor verde, M, 66, 2_completo, São Paulo, SP, 275008
-  me lembra a cor verde, M, 66, 2_completo, São Paulo, SP, 275009
-  me lembra a cor verde, M, 66, 2_completo, São Paulo, SP, 275017
-  me lembra a cor verde, M, 66, 2_completo, São Paulo, SP, 275434
-  me lembra a cor verde, F, 18_29, doutorado, São Carlos, SP, 275577
-  me lembra a cor verde, M, 18_29, superior_incompleto, Cascavel, PR, 275985
-  me lembra a cor verde, M, 66, 2_completo, São Paulo, SP, 276426
-  me lembra a cor verde, M, 66, 2_completo, São Paulo, SP, 276427
-  me lembra a cor verde, M, 66, 2_completo, São Paulo, SP, 276443
-  me lembra a cor verde, M, 66, 2_completo, São Paulo, SP, 276517

-  me lembra a cor verde, F, 13_17, latu_senso, São Paulo, SP, 277164
-  me lembra a cor verde, F, 13_17, latu_senso, São Paulo, SP, 277166
-  me lembra a cor verde, F, 13_17, latu_senso, São Paulo, SP, 277173
-  me lembra a cor verde, F, 13_17, latu_senso, São Paulo, SP, 277175
-  me lembra a cor verde, M, 18_29, superior_completo, RA I Brasília, DF, 277420
-  me lembra a cor verde, F, 30_45, doutorado, Pelotas, RS, 277467
-  me lembra a cor verde, F, 30_45, doutorado, Pelotas, RS, 277491
-  me lembra a cor verde, F, 30_45, doutorado, Pelotas, RS, 277492
-  me lembra a cor verde, F, 30_45, doutorado, Pelotas, RS, 277500
-  me lembra a cor verde, M, 18_29, mestrado, São Paulo, SP, 277646
-  me lembra a cor verde, M, 18_29, mestrado, São Paulo, SP, 277659
-  me lembra a cor verde, M, 18_29, mestrado, São Paulo, SP, 277665
-  me lembra a cor verde, M, 18_29, mestrado, São Paulo, SP, 277671
-  me lembra a cor verde, M, 18_29, mestrado, São Paulo, SP, 277675
-  me lembra a cor verde, M, 66, 2_completo, São Paulo, SP, 278035
-  me lembra a cor verde, M, 66, 2_completo, São Paulo, SP, 278197
-  me lembra a cor verde, M, 66, 2_completo, São Paulo, SP, 278203

Classificação da cor: VERMELHO relativo aos quadradinhos de cores gerados aleatoriamente em HTML

As frases de senso comum abaixo foram coletadas do Projeto OMCS-Br do *Template*:

- **Template 10: A cor (imagem cor) | me faz lembrar a cor | (NOME COR)**

As frases de senso comum abaixo foram coletadas do Projeto OMCS-Br e acompanha o perfil da pessoa que entrou com tal frase. O perfil é composto por: sexo, faixa etária, nível de escolaridade, cidade, estado e id da frase armazenado no Banco de dados.

 me lembra a cor vermelho, F, 18_29, superior_completo, Poços de Caldas, MG, 254653

 me lembra a cor vermelho, M, 18_29, mestrado, São Carlos, SP, 254666

 me lembra a cor vermelho, M, 18_29, mestrado, São Carlos, SP, 254681

 me lembra a cor vermelho, M, 18_29, mestrado, São Carlos, SP, 254713

 me lembra a cor vermelho, M, 18_29, mestrado, São Carlos, SP, 254742

 me lembra a cor vermelho, M, 18_29, mestrado, São Carlos, SP, 254748

 me lembra a cor vermelho, M, 18_29, mestrado, São Carlos, SP, 254765

 me lembra a cor vermelho, M, 18_29, mestrado, São Carlos, SP, 254786

 me lembra a cor vermelho, M, 18_29, mestrado, São Carlos, SP, 254805

 me lembra a cor vermelho, M, 18_29, mestrado, São Carlos, SP, 254807

 me lembra a cor vermelho, M, 18_29, mestrado, São Carlos, SP, 254811





















 me lembra a cor vermelho, M, 18_29, mestrado, São Carlos, SP, 254815

 me lembra a cor vermelho, M, 18_29, mestrado, São Carlos, SP, 254818

 me lembra a cor vermelho, M, 18_29, mestrado, São Carlos, SP, 254835

 me lembra a cor vermelho, F, 18_29, superior_incompleto, São José dos Quatro Marcos, MT, 254873

 me lembra a cor vermelho, M, 66, 2_completo, São Paulo, SP, 254894

-  me lembra a cor vermelho, F, 30_45, superior_completo, São Paulo, SP, 255434
-  me lembra a cor vermelho, F, 18_29, superior_completo, Mirassol, SP, 257856
-  me lembra a cor vermelho, F, 18_29, superior_completo, Mirassol, SP, 257867
-  me lembra a cor vermelho, M, 18_29, 2_completo, Santa Isabel, SP, 257973
-  me lembra a cor vermelho, M, 66, 2_completo, São Paulo, SP, 258217
-  me lembra a cor vermelho, M, 66, 2_completo, São Paulo, SP, 258889
-  me lembra a cor vermelho, M, 66, 2_completo, São Paulo, SP, 258892
-  me lembra a cor vermelho, M, 66, 2_completo, São Paulo, SP, 259742
-  me lembra a cor vermelho, F, 18_29, superior_incompleto, São José dos Quatro Marcos, MT, 260134
-  me lembra a cor vermelho, M, 18_29, superior_incompleto, Vitória, ES, 260848
-  me lembra a cor vermelho, F, 18_29, superior_incompleto, Santa Bárbara dOeste, SP, 261952
-  me lembra a cor vermelho, M, 18_29, doutorado, São Carlos, SP, 262636
-  me lembra a cor vermelho, F, 46_65, superior_completo, Barracão, RS, 262696
-  me lembra a cor vermelho, M, 30_45, doutorado, Bauru, SP, 263534
-  me lembra a cor vermelho, M, 46_65, doutorado, Belo Horizonte, MG, 264283
-  me lembra a cor vermelho, F, 18_29, superior_incompleto, Três de Maio, RS, 265562
-  me lembra a cor vermelho, F, 18_29, superior_incompleto, São José dos Quatro Marcos, MT, 265917
-  me lembra a cor vermelho, M, 18_29, superior_incompleto, Passos, MG, 266097
-  me lembra a cor vermelho, M, 66, 2_completo, São Paulo, SP, 267604
-  me lembra a cor vermelho, M, 66, 2_completo, São Paulo, SP, 267605
-  me lembra a cor vermelho, M, 66, 2_completo, São Paulo, SP, 270043

 me lembra a cor vermelho, F, 18_29, superior_incompleto, Santa Bárbara dOeste, SP, 270919

 me lembra a cor vermelho, M, 66, 2_completo, São Paulo, SP, 272446

 me lembra a cor vermelho, M, 66, 2_completo, São Paulo, SP, 273390

 me lembra a cor vermelho, M, 18_29, superior_incompleto, Cascavel, PR, 273433

 me lembra a cor vermelho, M, 18_29, superior_incompleto, Cascavel, PR, 273502

 me lembra a cor vermelho, M, 18_29, superior_incompleto, Cascavel, PR, 274057

 me lembra a cor vermelho, M, 66, 2_completo, São Paulo, SP, 276451

 me lembra a cor vermelho, M, 66, 2_completo, São Paulo, SP, 276455

















































































































































 me lembra a cor vermelho, M, 66, 2_completo, São Paulo, SP, 276915

Anexo 6

**Listagem de todas as imagens de cores de Senso Comum coletadas pelo
Template 10, consideradas neste trabalho:
 A cor (*imagem cor*) | me faz lembrar a cor | (NOME COR)**

A listagem abaixo contém a cor do senso comum e seu código em hexadecimal.

Cor: AMARELO















































































































































































 #fce02b	 #a2ab68	 #c1dd71	 #d4d057	 #e2c628
 #bdbd45	 #dfd927	 #aca37d	 #e1e7c0	 #f9f214
 #d5d375	 #e1d78e	 #fae07f	 #f3f24b	 #dcf19b
 #fee82e	 #c2cd7a	 #ced997	 #e0dea5	 #d7d1aa
 #d6dc16	 #a9d714	 #c3c452	 #b8ab7a	 #e5bc22
 #8d9c56	 #d8b540	 #caba81	 #e1f462	 #cadb76
 #a9b18d	 #d3ca2d	 #d7d198	 #aeb46c	 #d6d827
 #bcd566	 #d8c037	 #cde964	 #cfd42	 #dbec63
 #aed247	 #dcd00a	 #f5f12b	 #d7e334	 #cbea33
 #b9bc44	 #d0dd93	 #faf34b	 #c2c1a6	 #cbf12a
 #ebe655	 #e2b90d	 #c6d954	 #d7ce6b	 #c5aa4b
 #edd379	 #c9e164	 #f3e293	 #c0a53f	 #d3ab1b
 #ccd177	 #c5dc40	 #dbf987	 #eef401	 #dec55b
 #cad43b	 #dae289	 #c4e459	 #d6f385	 #dbdfac
 #acb635	 #cab439	 #adbe4a	 #b0a439	 #dbe1a3
 #eeeda8	 #fbd22f	 #c1e746	 #c6b672	 #b4cc62
 #fed115	 #c0de51	 #dbf907	 #eddc2d	 #d8ee65
 #bcaa68	 #fae725	 #c7f333	 #e7e75d	 #9b9d51
 #fff759	 #c9cf54	 #faff81	 #abe20a	 #c9e952
 #c0d46e	 #f0fb7c	 #f3e815	 #f8f219	 #c6ff1d
 #f7d64a	 #eef223	 #b1c47c	 #d8e62a	 #cab96c
 #f0df64	 #eacd6a	 #f2db8c	 #e7ecaa	 #ede4ad
 #f2c108	 #b9df4e	 #faf6b6	 #b4e719	 #a19965
 #f8e12e	 #c3e814	 #e1e50e	 #e3fe87	 #daeb4f
 #b3c449	 #9eaa63	 #afdc0c	 #a2ad62	 #fff0a6
 #9c9350	 #bac462	 #f9f946	 #ecf445	 #b7b542
 #c1d337	 #acc73c	 #e2f1b7	 #b0dd1d	 #efc926
 #e2c80a	 #e4b91f	 #bfb67c	 #f4d702	 #f5f26a
 #d1e30b	 #ccb639	 #eceb26	 #ded90e	 #f9e064

	#cad798		#a4a75e		#d9ef1d		#f1e169		#b8d268
	#dfe77d		#c7a526		#d6f11c		#e0d170		#ebc424
	#fdf40c		#d9f029		#bbec03		#f9e93f		#feef58
	#cce835		#f3ec12		#f3f44e		#bdc129		#bfb985
	#d5be29		#dac628		#c7b634		#fde92d		#ae9f61
	#cfd022		#b9f805		#d9f246		#e9e934		#ceb334
	#dee248		#e5eea4		#c0d24f		#b9ca8a		#ecd986
	#fee167		#e6d97f		#dcdd1a		#e8fa4b		#f5e9b3
	#e8ed57		#c1e719		#c9c24b		#c7bf99		#bcae34
	#e7e411		#bcc998		#bcc335		#fae635		#fbc309
	#c2b144		#cccabab		#cdbc2a		#e5c123		#fbff47
	#f7f236		#b7bd8d		#bace6a		#e5c123		#eff757
	#e5bc35		#ebd32e		#ecec0		#bbb083		#c5de74
	#d5f60b		#cdee16		#bdd96f		#bec536		#e9cf2b
	#a6c33e		#d6dfa4		#deee92		#b8b76c		#c2e242
	#b7e504		#decdb0		#eec40b		#e2fe4a		
	#f4f594		#d7d32a		#d2ef67		#f2e207		

Cor: AZUL















































































































































































	#1f3392		#8d84b1		#7983c6		#517ec6		#0fabe0
	#aea9f3		#305074		#542deb		#0f25bd		#33fef8
	#1a1e2a		#6b7cb0		#47f6ef		#246859		#136a58
	#1c74ad		#558dcb		#3367c2		#0b10d3		#0921e1
	#aeb6df		#7168c3		#40a5f8		#0ed7b8		#5c47c3
	#172530		#664893		#0bfbda		#5437ea		#8bd2e2
	#00dbb0		#4f4894		#7ebedd		#0c627d		#8a6ec5
	#1b6d75		#245689		#92e6e7		#848cf9		#2b5db1
	#3041fb		#2d0788		#3399ff		#04c8c5		#6967f5
	#1b819c		#3199f4		#151bdc		#305874		#1bcde3
	#706ebe		#6a47c7		#1f0fc1		#041f35		#04fadf
	#087dd0		#2a1fdd		#6c3bc0		#56f5dd		#74a1b9
	#3f7069		#237bfe		#0020e6		#8f98c8		#2310a0
	#0f16a2		#4155e8		#1b0178		#302f57		#a4eef9
	#8d60c8		#281994		#7034ea		#5d6b99		#1ebcb9

#7aed8	#3193fb	#93ebdc	#33b9e1	#252474
#0e4653	#c0ece5	#511ce1	#1bf3d9	#0c7beb
#13d2ca	#7f8dbd	#0f64e9	#3b44e9	#6020cd
#45c2f0	#0a3b4f	#330e8e	#32bbbc	#29a89f
#3dbefb	#47159d	#12d0dc	#4ec9d7	#102357
#4a3eaf	#0a06dc	#255f98	#019fd6	#76b7f1
#7467fe	#674997	#018fe8	#01d3ae	#15cbc4
#81c1de	#987ccd	#ae9aea	#a6d2d3	#284cac
#594c7f	#807ae3	#211be6	#8a6cf4	#60ece1
#6c88ea	#151f23	#6359bd	#6595f0	#476f7c
#63b8ce	#25474b	#8097bf	#06497d	#6543c0
#03ae9d	#0d6bcd	#2b15e3	#2d6594	#d6d5f2
#4650a0	#0014ff	#2b15e3	#1e4e90	#3e1eb3
#1e3f4c	#4409b4	#5ebef0	#20b6ee	#253f94
#59a4e3	#2440ae	#1ab0a6	#57668d	#170639
#052b9e	#2b7781	#83e0e7	#164996	#29f8e2
#23646f	#0978a1	#0669b9	#3091cf	#1cc9c5
#2f8282	#41baf2	#6cfff4	#83cad8	#b39fff
#9792eb	#418df2	#038c8b	#0244cb	#4debe3
#bdb7ea	#3e6c74	#055ad8	#313ab1	#0417b7
#7a44c6	#6b6ff7	#6e5d89	#11b8b1	#3fe7ca
#3a4b7b	#056c69	#0f09a9	#4a21e1	#74f8df
#052097	#124dde	#785fc2	#51c1c4	#99fce5
#0b85c0	#9d83db	#3017ad	#a8cbff	#0eb6bf
#114bab	#4931ca	#331c72	#2294d9	#8cbefc
#250a8d	#4bb6ad	#248698	#0f1191	#2b9fbd
#7ba7a7	#0316b4	#5e68bf	#0f90e0	#2e5ab6
#ad86f3	#7769fe	#63a9ca	#6882ac	#888be9
#1e737f	#3ed1c7	#7f5cfd	#5d849c	#148da8
#05dedb	#0a78d4	#695895	#8dc1f2	#6b58fb
#329394	#325f82	#767ee2	#378ceb	#29fef8
#191788	#044a8d	#36d9f4	#361ead	#0538c6
#475f98	#18487f	#13d0a7	#111e67	#6b929d
#393de0	#03213f	#57f1d9	#7778a9	#1a5c8a
#0e06fc	#17adce	#7954ca	#17a7d6	#5f659b



























































































































































 #53b7ee	 #1ab4ce	 #4773ea	 #6483be	 #2a038b
 #221dd7	 #2dd9dd	 #ad9cd3	 #2b2d47	 #64dbdc
 #624fed	 #4a51d8	 #3006ce	 #6863e7	 #3808fd
 #4a77ed	 #8fa2e1	 #388c86	 #9da0d6	 #844cfe
 #13c8d6	 #988fc0	 #356cbd	 #234b54	 #14e1ba
 #46a9a3	 #9255e6	 #abee1	 #2d05f3	 #66518c
 #7573f1	 #3e2eaa	 #7d5fba	 #7677f5	 #16096f
 #3a2ec1	 #7180ce	 #198674	 #6a70eb	 #2a42fc
 #98ece2	 #022936	 #1128f0	 #2e5ad3	 #2c7d6d
 #2008df	 #2fdbd7	 #4495ea	 #1c0e4e	 #0e3f7d
 #b0bece	 #93bdcf	 #76e3ec	 #18a5ed	 #4b7df7
 #437473	 #64c9ee	 #122963	 #1573d5	 #33638d
 #71a2fa	 #5f4daf	 #7695b3	 #b1bdcf	 #03d1d3
 #b4a2e0	 #309f87	 #1306b2	 #529cc1	 #588da1
 #a199bd	 #13eff3	 #4c42a3	 #6508e5	 #47f9f5
 #4b88d6	 #5e44e8	 #4b02f9	 #079dc1	 #3b3dff
 #444ae7	 #51aad6	 #7467af	 #93d7fe	 #11eecc
 #2bbec6	 #153970	 #063988	 #4ac7c7	 #13028b
 #1f78a1	 #6309dd	 #4737ad	 #1020cd	 #2b8ab3
 #b0dbdb	 #584e93	 #1f82e7	 #291b70	 #656aa2
 #5677b9	 #63ebfb	 #776dbc	 #202983	 #054637
 #101ba9	 #4519d0	 #8087bd	 #0aa0a0	 #2ec5eb
 #38b4d5	 #947bbe	 #475498	 #c0e0e0	 #131cfe
 #1f3b80	 #01ecd7	 #7ca3a9	 #b0a0ca	 #1a6255
 #7dd0ce	 #0d0394	 #13d0d2	 #0aa0a0	 #4771bc
 #2489a0	 #6d9be7	 #8e89e4	 #b0a0ca	 #0d2eef
 #1f7da7	 #4d9da8	 #035868	 #0a00e0	 #2d4774
 #22cbea	 #25b2cc	 #0b8be7	 #0e0de0	 #61878d
 #1abcd2	 #a5f1fb	 #6863c9	 #0e0de0	 #0d3934
 #89a0b0	 #39256e	 #4c7b90	 #0aa0a0	 #175292
 #2431a1	 #380fb4	 #2c2357	 #0e0de0	 #7743e4
 #7da0f4	 #17f0be	 #052ff0	 #0aa0a0	 #928de3
 #4b90c7	 #4107ef	 #119ef9	 #290984	 #2aa6b0
 #7d95ee	 #1b79ec	 #44c8b2	 #9c70e4	 #4d5bef
 #2346c0	 #b7a1e5	 #4833bd	 #6142a7	 #8fd8cc

#6dd4ef	#5c00f6	#0487d7	#6192d0	#501ffb
#571baa	#afb4ed	#6018f7	#1e3541	#0e024d
#a88be0	#50abf7	#0af1e7	#6462e6	#3691db
#44a3a6	#0c49db	#6a7fc4	#045dec	#6211e5
#120e7f	#0098bf	#3c52fd	#0582f5	#1836e8
#473cea	#22daf4	#0057e6	#040563	#162b68
#80d0ed	#688bfc	#8f9bf9	#06aca8	#a4b7d6
#4f60dd	#2931e7	#3e04a0	#1bbbc7	#052db9
#2003db	#3e1ab7	#5065c0	#5a32b5	#261fc1
#145753	#5b887f	#7ebfee	#7a85f7	#161f77
#36f9d0	#272484	#212256	#8264f3	#3f5c64
#46fae2	#19b695	#6c1aef	#27437f	#76e9fb
#575bed	#24ac91	#117ddd	#c2a0f1	#2d213f
#556cee	#4f9ee8	#1425e2	#bab0de	#384daa
#024262	#46aaf5	#107ba9	#440698	#0ba281
#7a93c1	#56bddb	#392ebd	#4dc1d7	#70bfe5
#656a9f	#72c7dd	#685ed3	#4f81ba	#215f8a
#2b92a2	#3b31ea	#6dd4c4	#344f7a	#8865de
#7e82d2	#5730cc	#b0d8ea	#3a66d5	#0727ce
#1d86ca	#566abc	#1a39fd	#a9d0f5	#1ccfb7
#05b5e1	#6639f9	#9677c3	#193b59	#99bdff
#8dc1d4	#13056a	#3e6e8a	#97abe6	#4724e1
#494691	#1a4ba8	#9c91b9	#33448b	#5343de
#047d7d	#a6e4f9	#45bef8	#009a90	#864bea
#0d8bd4	#2641f7	#080ea2	#434d94	#40645d
#397b93	#8355f9	#1d1e7b	#cbe3fb	#40645d
#94d9fd	#2cefcd	#795ec1	#3a4288	#247f70
#09043b	#3e3abb	#3c5f7b	#618af3	#93abee
#314bcc	#3d4ce1	#6190cb	#265752	#1c9da3
#3baee7	#10d8fe	#2852f3	#3a766a	#0f078b
#3a4778	#08c3eb	#00133f	#3691a6	#02e2e6
#44c0f2	#2541dc	#1c1af7	#596fb7	#7842cc
#132fc6	#0e494d	#5cbcb4	#40c3b8	#64c5dd
#5f88d1	#b2c2ce	#1600c9	#42a5da	#40debb
#1c4cd5	#3c4ff2	#69c9da	#0590e8	#2b0a79

#077287	#4672c1	#3778d3	#0d05dd	#682bd7
#2dedcc	#185191	#1c93ea	#61f5eb	#32e9c9
#10136f	#1db4f0	#2714d5	#877bef	#0a13c6
#51cbcf	#7bf9e7	#178edb	#00f5be	#0244b2
#b799e9	#4b7ffd	#2707b1	#1464c9	#50bacf
#a69cf8	#0fb7bc	#24ddc5	#115e67	#14c9f6
#24a1f4	#22599e	#916bd5	#9487f4	#450cca
#024bcf	#424c90	#61c1db	#183489	#989fe4
#0d88a5	#5282df	#207d87	#351d84	#3587b1
#7a96fe	#27e7ea	#3d6eba	#2433bb	#1784da
#2ebfb4	#acdbd4	#6fa8d9	#221f48	#116cb1
#bcc0ff	#806ee2	#2703e8	#299a8f	#224d75
#63389f	#25c1f2	#4c62f1	#4aa2bc	#69ddf2
#09add8	#64d7c5	#0742ce	#2dd7f3	#bb93fb
#1e5ada	#15a5bd	#6086a2	#1413da	#a186d5
#a689f7	#00023b	#2a5274	#3008a2	#143458
#2c4ea2	#05adfb	#32cfb7	#3719eb	#6351ae
#7c94fd	#05adfb	#233547	#0e478b	#a9eded
#04c1ae	#1a98a2	#3aded8	#445da8	#3c245d
#5be4e9	#3b0498	#285092	#1cafaf	#2125a9
#56dfed	#9fb0c1	#4b8be1	#5d52c6	#b797ec
#2481c6	#aee2e6	#84d1d4	#5291f5	#350cc5
#53a4cc	#9eb6d9	#4b2b7d	#234df1	#558eb1
#0711a3	#95edfd	#2cdae3	#7a89a9	#6896a6
#5f24f7	#3864f9	#2843d6	#10c3a9	#3e5b8a
#2b42f1	#0dadd8	#061bc5	#76d7d0	#6051cd
#1023dc	#0409aa	#46918c	#1269d6	#290d7c
#3302d3	#473698	#2513f0	#3f6de6	#2f24f3
#60b6e4	#9792fe	#070abd	#a791df	#492992
#10076f	#1802ad	#002e9f	#0d9caa	#768bd2
#5acef4	#1b29ef	#4a50cb	#19a1ce	#cac6f2
#0550fe	#2c2b76	#7bd7ec	#263dea	#207972
#01dae8	#3e19c1	#63afa1	#1997aa	#abc0dd
#10c9a2	#6ee9cd	#5627a8	#2ac1a0	#3c69f5
#030a79	#3538d7	#4930eb	#0613ad	#18a4e6

 #0454f3	 #7653bb	 #1320ed	 #57cee0	 #b1e9f6
 #37c5f1	 #010557	 #47f5f1	 #98c4e2	 #5940c8
 #0cc4b3	 #2f98a0	 #597b9d	 #130cf9	 #1675f0
 #45596d	 #01e2d2	 #43bec4	 #3883db	 #054e7a
 #6c53fd	 #2b588c	 #623ebe	 #4888e4	 #246cbd
 #73a6b9	 #2695c5	 #145ac5	 #02755f	 #8580ee
 #0a90d6	 #2f9acf	 #2c22ea	 #2b63ca	 #0d7d89
 #bee2ff	 #4fdfbf	 #594284	 #79cbc7	 #3a34a9
 #4284f0	 #8588fd	 #25ac8f	 #1f6ff8	 #4257bc
 #33c1e4	 #748fe8	 #4642ef	 #4c3e7a	 #210842
 #08d2d0	 #6320c0	 #4a41b2	 #1b65ad	 #151c4b
 #1eeec7	 #b0c4ff	 #937efb	 #31726f	 #7c97bc
 #26d2d2	 #d3c8e2	 #b1dbfa	 #0e76d2	 #3cdfcb
 #95e6d6	 #3169f2	 #1697c0	 #481dbe	 #16f7ec
 #416582	 #0fdeef	 #69b2fb	 #0d97bd	 #9ec1de
 #7414f3	 #8cbfc9	 #846fa3	 #9276d3	 #5661f0
 #85a7b7	 #6f37ca	 #d7d3ea	 #aab6cd	 #1fd2d3
 #41b7fb	 #24ae97	 #0a29ff	 #a072fa	 #516efa
 #4e2594	 #2550b0	 #0e90fe	 #15aec1	 #29fcd2
 #333ae0	 #393c59	 #22e1e2	 #26c5c3	 #2b3576
 #624fea	 #08445e	 #5d5da9	 #6023c7	 #75aad2
 #0f736b	 #3235c8	 #2c536e	 #3d54ad	 #2155f9
 #7968dc	 #96a5bf	 #0780fe	 #0222fd	 #35269c
 #484bea	 #6d37f4	 #499892	 #5ab6d4	 #2c2794
 #189787	 #5cdce6	 #201dc7	 #39678a	 #5aa8cc
 #499b90	 #32547c	 #4309c1	 #5208df	 #5b7592
 #291a92	 #288085	 #37437d	 #5b68d3	 #2871a7
 #371b65	 #08d2c6	 #1a6d6d	 #6560b0	 #8be7de
 #367b80	 #317896	 #2fa3e2	 #4944cc	 #8866b7
 #6d4efe	 #5650ac	 #51a199	 #a5c4f6	 #6a1df7
 #0d2330	 #243bda	 #7666de	 #091d41	 #1afaff
 #1c568d	 #054e8e	 #a2b5c0	 #188c8d	 #06f1bc
 #454260	 #62ae9e	 #a8cdfc	 #193e98	 #8faad9
 #1718a1	 #c9c1dd	 #2f1b84	 #593cfd	 #2212f6
 #6a64b0	 #169ae4	 #256d68	 #24d3b5	 #5c20e2

#0693ad	#a7c3d9	#224af9	#2872f2	#3424bb
#605aec	#47879f	#7966e6	#55d2c9	#8bb6f2
#5499df	#3a34ac	#3b5967	#4c30ff	#0b31b4
#0a7967	#640fd9	#7640c6	#4ac3e4	#3bb7b2
#49a1e0	#267cbb	#508a8e	#062d25	#506ce3
#87b7dc	#61aeb1	#87bab8	#3da2ce	#5c06d4
#5f9db3	#497bcb	#209cca	#18abcc	#078972
#53b3de	#112c48	#63b9d9	#5fcaf2	#03219b
#98dfd5	#4552e7	#0419e0	#8cdae4	#7c52df
#30147a	#8e47fb	#5369bf	#0d0382	#4a77f2
#789fc2	#2a5377	#49d0f9	#3540bb	#2a08a6
#6ab7bd	#4b3abd	#2245dd	#2f5dc8	#391b7e
#42adf1	#212996	#7bf3db	#2fa8e7	#269ebd
#3b36d8	#12f8f7	#bfc9e9	#06a8a4	#392077
#7c7ebf	#2aa5ae	#04038a	#8fb9ba	#09acfb
#72d7ec	#4383af	#2fbecb	#4d51f5	#87b7cc
#5ce5e2	#4956f3	#174283	#1942e3	#70a99e
#156877	#0d116f	#1839e7	#8ce2e5	#332378
#574cff	#aab9fe	#4900eb	#04dae3	#0e9ec6
#1a2cf8	#1e17f4	#3506bd	#4f99b9	#408bd9
#0931ec	#6388b2	#2e0571	#4e6eb5	#4852b2
#48fee3	#7458ee	#3fa69a	#0adfe2	#00aef2
#8177c2	#184688	#36f7da	#8fc6d7	#84b1e3
#3b69a3	#73d9d0	#578bb7	#86caf9	#120185
#989ade	#107ffb	#748cb1	#4872b9	#9854f2
#3777ed	#5740dc	#0d32dd	#061cac	#b695ea
#161059	#1817e8	#03144b	#73a8af	#2e3454
#3bbcbf	#2d6071	#4fc9bf	#0100f8	#560fdf
#2f90d8	#5594a9	#3d2d5a	#5868b8	#3dcbc6
#2b88d9	#c9bcdd	#1ffcfc	#2e7f92	#326f80
#79d4c0	#3fb6fd	#78c0f3	#75d8ec	#8b7bc1
#4b4fa3	#209fbc	#5393c1	#4f76c1	#7bc5e1
#5f5aa3	#7445e0	#1f8d94	#108c7c	#5cb1d2
#4970bc	#aea9d0	#84d7ea	#5659a3	#3541b9
#356cdb	#6f9aef	#59a3f7	#8a7cb3	#0eedb

 #839ac7	 #0a2db5	 #491adb	 #2bbefa	 #6f63fe
 #24b7f7	 #057461	 #137076	 #b5c3ec	 #14b3df
 #95befa	 #8a70ea	 #7497b6	 #6d82d8	 #232447
 #839bec	 #7e1ffb	 #4e6377	 #1d70e9	 #190e95
 #363a60	 #744fc4	 #33747c	 #5891fd	 #4e81cd
 #079aef	 #26e3c3	 #070952	 #169aa0	 #2a4a46
 #01b7d0	 #4c43cf	 #0aa0ff	 #2050ee	 #026eca
 #193b56	 #5b15ea	 #26d0d4	 #419ad5	 #052e78
 #548d90	 #1306d6	 #74bcd8	 #3b3571	 #d7d0ec
 #183880	 #9da9d8	 #22e7c9	 #3c44cf	 #9972fd
 #5b2dab	 #0e3589	 #6453be	 #4551d1	 #95ede0
 #7289c3	 #98a8be	 #08d7f5	 #11a0b7	 #1303b9
 #81dfef	 #144e42	 #7ea3a8	 #102e51	 #1b918c
 #90bbbb	 #38a091	 #78d1e4	 #11c5bb	 #000d35
 #2b6ed4	 #96a3e7	 #91bef9	 #49add1	 #64918f
 #6670f1	 #0e0b70	 #2f5ee8	 #c1c9f7	 #3244cd
 #6782b5	 #9e96c3	 #74b3e7	 #0a13c6	 #31edc9
 #b298fa	 #1618b3	 #26aab0	 #2519e5	 #051982
 #34f5ea	 #2c6af6	 #1f4940	 #224850	 #0e8591
 #a5dbd8	 #1b9cac	 #4b50f5	 #2f9780	 #0a57c7
 #c2b2f8	 #0b9f80	 #075fcc	 #436eb1	 #46306a
 #5a84c7	 #8bf5f3	 #9075fc	 #133bc7	 #1e41f5
 #4677a3	 #14c4da	 #3106fa	 #3762a1	 #3f0cd8
 #3932cd	 #21edc9	 #3df2f8	 #6a84b3	 #1f83eb
 #448783	 #2e2dc0	 #10d5e7	 #143487	 #1a62ca
 #9d85d1	 #4634a3	 #6db4a9	 #1631e8	 #4d5373
 #9a87d1	 #3eb0d8	 #7889e4	 #543bf9	 #8dd4da
 #687ef5	 #361cb1	 #2d4967	 #9ac1f9	 #38e3db
 #116eef	 #7dc5c8	 #174855	 #25a690	 #134fa3
 #bcdff4	 #a2feff	 #5bcdbb	 #3d05ff	 #91a6ce
 #027b72	 #1d1be0	 #60aecf	 #6936c9	 #06b2a8

Cor: BRANCO

 #e9def9	 #e0f1ee	 #e5e7e5	 #edffdb
 #efece6	 #f7d7fe	 #f6fed1	 #faefdd

#ded6fe
#f8d6f9

#e0ddf1
#f9dad4

#f2f0fd
#e0f0ee

#d8fcf1
#efedf0

Cor: CINZA

#454846
#73667d
#4a655a
#75546e
#937a85
#618067
#576366
#6a7f72
#968b8a
#7f605a
#b0afa6
#aaa5b2
#486249
#75605a
#d2d4c2
#858f75
#556b67
#969792
#abbda4
#c0c4d2
#756753
#644f64
#6d8e77
#6b8175
#9e7ba0
#d4c0cf
#4d4f48
#615f79
#aa9c86
#7b848f
#6d6956

#38404a
#6a686b
#93a088
#957b9b
#ac8ba2
#968ba2
#4d3f3d
#979683
#afc4ab
#d0d1cf
#956887
#4a636a
#8b9083
#b5c4c9
#8b6984
#8e9680
#88747c
#9480a3
#415156
#696d5e
#74966a
#745854
#5f7f7f
#77936a
#d1e5d4
#a88f89
#73739d
#d1d3e5
#626766
#c5bfca
#b6b4ca

#6e7380
#a990a5
#545257
#8ba081
#84718f
#887f65
#ced1d4
#3e4e3e
#6c9167
#c6c4d8
#aba9be
#83645d
#babacc
#819d8b
#aaaabd
#6e6e8e
#acaf99
#a9a2af
#7b9c8f
#8b8774
#c1beda
#b2a0b6
#557062
#51493c
#756672
#bbb1ab
#b08ea1
#785a77
#97ae9c
#93a2ac
#8d859c

#d1e2e3
#997a8a
#3e4a46
#6d5675
#525271
#c3cecf
#303d3d
#ac8aa3
#bbbdcf
#a3a7a3
#688979
#a589a8
#826d97
#69938c
#6b8672
#383b3c
#668a70
#99b6a9
#888f98
#856168
#918676
#dfe8d7
#625f60
#b0c7b7
#e0d4ce
#756070
#3a3634
#484845
#cebec1
#9ba085
#d9c3cb

#848262
#878a63
#817b6d
#918f83
#698180
#797e5b
#786f5c
#75928e
#685578
#617458
#51635e
#51635e
#a39186
#527176
#5f495c
#75846c
#695d5a
#557552
#816468
#d7dbc1
#c7bdd8
#8d6d77
#404155
#868872
#7b667e
#757274
#99887f
#777575
#847293
#bdcab7

Cor: LARANJA

#be7550	#f0cfa4	#dab472	#ad9152	#ef9105
#d6dc16	#e36801	#f4aa3d	#ed861c	#c78624
#968a68	#f7b346	#d66d32	#dc522e	#f68546
#c98441	#b99078	#bb905d	#ca8d1f	#f89e61
#f16028	#c1812c	#fdd465	#e57b41	#edddaa
#c2a48b	#b18350	#df7c17	#caa12f	#fb7927
#d1924f	#f99250	#dba349	#e5884d	#d39759
#aa8b3c	#f28716	#d09620	#f0991e	#deaf29
#ce8c5c	#e7d1b9	#db793b	#f3e1b5	#cbbfad
#d1c3ae	#fdb300	#eda73f	#d18642	#ba7b4f
#fbd387	#cd8461	#da9176	#a78248	#f3c741
#f98e11	#f2b52b	#896c5f	#b9755b	#fbd89b
#f2c108	#f7ad67	#0aa0a0	#e84c10	#a6935a
#ba9453	#f6eacb	#cd864f	#ed9731	#e0810d
#b0533c	#a5da3e	#dd905b	#fbba81	#d48a63
#cc5c29	#bd7959	#b0976c	#a08d61	#eb9947
#f59c3f	#d7ad4e	#ebaf73	#f5c08a	#e5a552
#edb874	#f4a86b	#f4bb22	#dd9840	#bea577
#b25b3b	#fbd251	#d2ab38	#f59f4c	#aa7350
#fd985b	#f1a95f	#c6874f	#eb9b17	#fd980c
#c1a150	#cd9443	#e3ab94	#e97f3a	#f28b2c
#a0836e	#d4671c	#db9413	#e7ca75	#9e6c4e
#e4ad1f	#f5a609	#c59781	#ce734d	#fbb655
#ceaa45	#f8a778	#fd946d	#eba10e	#f5dbc2
#c19247	#f1ce8d	#c68157	#9e7556	#ed9b24
#e6a672	#f6942b	#ce7729	#f37445	#c0a051
#f66e00	#ffda93	#a78661	#e88424	#c78165
#a9a083	#d89a5e	#dfb074	#dfb77c	#e5c76e
#e0c7a1	#e8a904	#e0a112	#d3a675	#e7d0a9
#f0a11e	#f3a767	#f9b33e	#cf9d78	#ecb468
#e6d3b1	#a08061	#dc800b	#ecdab9	#ecb35a
#cfad68	#e3b74d	#e29e44	#d3905d	#baa884
#e2b90d	#ebd8cc	#f1bb65	#eab992	#c99542

	#f1823f		#c67547		#fa7137		#fe710f		#d9ab3e
	#f46b00		#d97832		#f0730b		#de5a2a		#c2ab79
	#cc724d		#a18f5c		#ac7151		#ad7c6a		#c76a40
	#bb994c		#efc57b		#c78327		#ee6905		#ac8257
	#e9d8ae		#e4b460		#e2af26		#f0b31b		#f09965
	#f2c75f		#e47118		#e29344		#df460c		#fad493
	#baa67c		#c07343		#ffb91c		#f2e3c8		#cc501d
	#ea6d39		#cd9472		#f9430f		#e39b50		#c8753c
	#dea11e		#f7a378		#bea77f		#ecbd83		#cd7954
	#e79e78		#eba442		#cb9474		#ea905b		#d0a43e
	#c37233		#e39621		#d9996e		#cbbab2		#f0d2ae
	#f2a445		#c99873		#fbb361		#eca20f		#e7d18e
	#feb926		#c3913e		#d0754f		#ebb487		#d6b263
	#c7a554		#d8c39a		#f1855a		#eda847		#fcd793
	#dd9813		#e57338		#b2995f		#baa476		#b0784d
	#e0c15e		#f5a470		#fa4604		#937466		#e8bb8a
	#ffd4b1		#a79465		#c9baab		#d8a657		#d5a724
	#ebab39		#fb8443		#f0cf94		#a78566		#f29456
	#e6b040		#ef7f29		#bf6b42		#a4937c		
	#d5be29		#f1b094		#eeaa5d		#f7de8f		
	#e9b769		#dbae3b		#d77817		#f38d31		
	#f2ae2f		#e0d5bf		#e2bc73		#e89b35		

Cor: MARROM

	#714e32		#911c01		#ae1f04		#a32523		#e36801
	#87380a		#8c4035		#be7c12		#d58305		#ab1307
	#925e1f		#de3a02		#a4110b		#854e2e		#89391f
	#a56e24		#6d0103		#de1f03		#bd1b20		#a8343a
	#a6010c		#77573c		#b56324		#7e3b02		#8f121a
	#461102		#7d2f24		#612f26		#9b220f		#4e3f36
	#8d5153		#763e05		#8c352d		#7d704f		#b97226
	#5d100d		#99733b		#722f33		#77380d		#614e2f
	#9c6d07		#852608		#813b16		#a46f26		#994327
	#8b3f48		#641103		#83635a		#711e1a		#a40417
	#c7800f		#ae293d		#c26b19		#a85d16		#d07e02

#9a7b39	#a00e00	#bc0c01	#8c100d	#b03042
#a4472a	#a00e00	#d35501	#4a3010	#732120
#75230d	#a00e00	#78250b	#aa1c0e	#8a3642
#bb3315	#a00e00	#b07a00	#a23542	#c40423
#821c0a	#a00e00	#9f6b2f	#906303	#850a13
#736545	#a00e00	#a1551b	#2c120c	#400c01
#483a19	#a00e00	#b22e0d	#89713f	#47370c
#b27e05	#4c220f	#92434b	#9b403b	#884534
#7a3631	#511711	#9a4a0d	#a56a25	#80363b
#6f5527	#c42c0c	#925745	#673726	#d99804
#674f0c	#802c2a	#b68300	#8e4e42	#c64f13
#ce590f	#7e5615	#d69802	#bd091c	#432c1c
#e00506	#745941	#5e2318	#79514e	#6a6045
#b82d00	#d81901	#9b7721	#d1071a	#c60e08
#d30c07	#a30a0d	#a62314	#5f2c22	#70484e
#b33702	#491d0b	#654707	#946e04	#47270e
#7f3c11	#d64c00	#623304	#923908	#6b3206
#a5452e	#892b25	#3f2508	#4c2312	#915c19
#c83a01	#b10e26	#784500	#816c46	#3f2d28
#b66f08	#bf5408	#c43002	#592f2a	#84535a
#a96d0a	#b98302	#be2c21	#381016	#d6550f
#540c0d	#bc3c21	#5c382b	#6f1e16	#a20f19
#b62a31	#83514f	#c72a11	#a12f23	#c6661a
#5d2b16	#67311c	#ce1202	#a61b0c	#b50b00
#7d6213	#5a3a0c	#b02d06	#88683d	#c2031a
#a7342d	#ac3b19	#432f23	#9e3d1e	#b11b20
#b86013	#ca0f15	#a66505	#9e1a1e	#672c16
#c38b01	#d79c0a	#a04113	#c25918	#941b12
#8c8059	#845621	#b25301	#380e06	#95712b
#4d3a0c	#773316	#6f530d	#8a050c	#9b4319
#b51931	#8c420a	#652f33	#af5a1c	#935937
#6f4034	#744346	#b38529	#c30a21	#ae8d30
#950104	#983113	#423b26	#672022	#7d281c
#7c1c0c	#bf200a	#5d1f0e	#cb0605	#a62617
#a00e00	#ab2a10	#6b291a	#745a34	#a41a0c

	#a35f13		#933224		#701b23		#65463c		#521507
	#9e1829		#74663e		#522b03		#dba803		#402522
	#ae161b		#835634		#9a6043		#6a4a38		#d74902
	#8b6854		#8c0410		#896c3b		#704d52		#b0791e
	#b30100		#ab050f		#806926		#765e45		#634c21
	#41310a		#6f2f26		#be9025		#be240a		#a46e0f
	#766431		#9f5532		#8d6058		#c9161c		#5c2924
	#a16f34		#371f08		#ba842b		#b42f24		#683308
	#c18402		#a04318		#6d583b		#93331a		#991017
	#9f4400		#96561a		#773b0d		#966d38		
	#54441b		#763727		#7a2d02		#902e06		
	#651e06		#863b2b		#8e4728		#830b09		

Cor: PRETO

	#1d1c07		#0e0e0a		#000a00		#0a0000		#000a00
	#28090c		#0a0000		#0a0000		#0a0000		#0e0e00
	#18061b		#0e0e00		#0e0e0a		#000000		#000a00
	#300220		#00000d		#000a00		#000a00		#0e0e00
	#1f1e11		#0e0e0a		#000000		#0a0000		#292700
	#280610		#0a0000		#000c00		#0e0e00		#1e140a
	#080b18		#0a0000		#000000		#000a00		#190d09
	#060a28		#0a0000		#0a000c		#000000		#003015
	#0e0e0a		#0e0e0a		#0a0000		#0e0e00		#00162c
	#0e0e0a		#000a00		#0e0e00		#000a00		#1f070f
	#000a00		#000a00		#000a00		#000000		#230d20
	#000a00		#000000		#0a0000		#0a0000		#212f01

Cor: ROSA

	#e23c9c		#f174ba		#e00c7c		#d51133		#f54ba1
	#d34783		#fa17b0		#e93114		#d22b9c		#e50a34
	#d46296		#e66abf		#ec6790		#e287a4		#b03c7d
	#efa4c4		#ff3458		#cc77a8		#ab5a8f		#e31885
	#e63a81		#dd82a9		#b3659a		#fd11b0		#d61161
	#e14a73		#f61bb1		#951f3d		#d22051		#df234a

#f45dc6	#a95065	#e16292	#d193af	#f1016f
#fa81c8	#f373cb	#d93954	#ce818f	#b35f80
#cb5c95	#d44f99	#fd1372	#f70487	#d17a89
#be3b6b	#c22f59	#9e5975	#fa0b48	#e530d8
#fb217e	#ba519c	#f496c4	#d61a81	#df289f
#b4439e	#f6238e	#f11764	#c65894	#9d6686
#f35f7a	#f96094	#ff0096	#e19ac6	#ff5bd0
#fc0ec5	#e77888	#f97ebf	#fcb5c4	#e95cb4
#e2c7d4	#eed5db	#ce9cb4	#e6206f	#b18996
#ea569b	#e32866	#ec2888	#bb388f	#fb6ac5
#fb4ac4	#fa004e	#f8a9bd	#b86a78	#ee4f9a
#f24777	#ed0f85	#f519ba	#f7d2ec	#ed91bd
#b34e71	#ff1c98	#fa2761	#f56e98	#cb298a
#fe799a	#f48da6	#f85977	#e543a8	#fd6bbc
#e3c1b9	#f35175	#fd76d8	#e34472	#dc3c5d
#ce98aa	#f35aa0	#c24495	#b34373	#f61b71
#c1448b	#ebaec7	#f884cc	#da6ab1	#ec6bc1
#ed397a	#ffabe5	#bb5176	#ed235a	#bb2b92
#f981be	#c086aa	#e21b42	#c73b57	#e7aab7
#f981be	#d82f70	#e21b42	#e69fce	#d42457
#ec6484	#cc3a89	#ec7da9	#cf2649	#fa6181
#fc2d87	#f43db6	#ed1040	#a76674	#d886ad
#ea4cae	#eaa8cc	#fb136f	#d0238f	#f673ab
#f0064b	#f66db7	#e35974	#f4125c	#e65ebf
#b3365d	#ee40b3	#ee507c	#dc0f43	#f4093d
#ef54c5	#cb6b89	#c33968	#fc4b6a	#e11682
#d5667a	#ec30b7	#e21758	#e6b6d2	#ef0478
#e6aec2	#fa6cb4	#cc67ac	#be89af	#d42544
#a76071	#fdbcd1	#d5264a	#fc0543	#f184be
#995867	#cd469d	#f1c0c9	#fa507d	#d1187e
#d979b9	#f40eab	#f3e1b5	#c82c9d	#cf2657
#fdb3e5	#ee3e80	#e8a7cc	#ef7a94	#f02f65
#cf2f57	#cb7fb4	#a97999	#fe5497	#f844aa
#d05e73	#bd5e94	#fa3284	#e90898	#f93da6
#d81487	#d83aa7	#e975c6	#fb76ab	#e8b9c8

#c23861
#c845a2
#e67cbd
#ec2f91
#e179be
#e63958
#a2647d
#f85776
#e4a2cd
#e5125e
#fe4bb2
#f472a4
#ca3a67
#ad4964
#f862ad
#ec0187
#ff67c3
#d52146
#f546a4

#e22193
#d4548d
#dc0a7c
#d02498
#f607ad
#f379e9
#f5438e
#d5a0ad
#ff4fa7
#bc58a1
#de0a77
#d86981
#c547a0
#e3106c
#efb8dc
#fc29b0
#b73f92
#ba5091
#d36a8e

#ef39a9
#f36f90
#f80c47
#f6519f
#bc6f93
#dc52ad
#e7037d
#d76b82
#e5396e
#d566b5
#fd135a
#cf5f95
#fb1c6d
#f10fa1
#f032b8
#f01196
#b2498a
#f79db2
#b04290

#f2d6e7
#ff3695
#e32572
#996b76
#e182b3
#d525a6
#bf2a71
#e61e6c
#e81d88
#976175
#c88cb1
#e25171
#f64e77
#ba3f55
#f41cb1
#cd67a3
#f261c8
#fb0b58
#d9b3c7

#f483c5
#ff1caa
#be699b
#f54e6c
#eb4a8b
#e1388a
#edb8d7
#cc5a82
#fb0290
#a45988
#cd6c84
#e991be
#d51f57
#c96e9f
#eb2d55
#fe128d

Cor: ROXO

#b412b1
#d371db
#e80ec6
#57076a
#c922e8
#a7027a
#62017b
#8927df
#a46bd4
#611357
#d2abf0
#8a0734
#982841
#2d0788



#cea3e6
#c00357
#a21da4
#b575ed
#e31eb9
#7a3088
#390138
#9a23fe
#c648a7
#cb04ac
#b36fb2
#64134b
#c271e7
#bd79bd

#772342
#e90eba
#a71d81
#c21c40
#934ec4
#e64ff9
#703340
#7b054e
#5b4474
#b30543
#ba49d9
#ac3cf1
#6d1252
#b330ac

#6b3580
#2a1534
#53135b
#9905d5
#ad8cb4
#7b0884
#951f3d
#e72efc
#c41ecd
#9f03f8
#f23dea
#831fb2
#65497d
#a73db0

#cd82bd
#954ec7
#d15fed
#c917e6
#bc3ef9
#d001ec
#9b13cd
#c33bf1
#4b1083
#63417a
#cc49b3
#fb25fe
#8c20bc
#a948bd

#e492f2	#d78df4	#583046	#aa26dc	#f755f0
#9e49c3	#c75fd7	#9a0d90	#be62d1	#b23dc7
#6f3ca5	#c693db	#d30c6a	#ae49d6	#c20461
#bc239e	#5c0559	#732ebe	#d444c7	#ea4ff5
#c220b0	#8e579d	#b85ce4	#9b34f9	#3b0b22
#9f6d94	#8c4cdc	#6f2f58	#cd0226	#f83dd7
#d201a9	#6b307b	#8d23f3	#681342	#ca105d
#ff3ffa	#5b1da7	#502567	#5f296e	#f764e6
#895c69	#9e13b5	#c31bc9	#b13698	#d11195
#5c1d58	#e460e7	#681c34	#be0769	#81334f
#5e2479	#802678	#a276c7	#8630d8	#c45dd4
#5a3283	#f29deb	#962a6a	#99409e	#8d305a
#d2b4e5	#620e7c	#b6125d	#382156	#6d2a7e
#e6c0e2	#763457	#7778a9	#48147f	#9f25c7
#9115cc	#744069	#865f8b	#830ab2	#ac145a
#7e2286	#b84cb3	#b992e4	#7b0c7d	#aa1ce3
#d149f8	#3b1a34	#b316b4	#8026db	#bb64ce
#71557e	#3b1a34	#b747ff	#6a13b7	#733492
#871c8a	#8a2e87	#730651	#d80b92	#aa91c4
#70465e	#c221df	#5e05b0	#7637b3	#c703f3
#cb1868	#ed64f6	#85049d	#c46aee	#f517bb
#7d09e1	#4d0f55	#aa115a	#e016e4	#c679ff
#c339c9	#7705d8	#b289db	#bc2798	#fc64ec
#b4439e	#c88dfe	#43213e	#614b73	#dfa2df
#c412ad	#de072e	#9922da	#f355fa	#bd09b8
#c677f5	#a81d44	#c21a51	#9b0e2c	#773b74
#b066e7	#a069e2	#6f319b	#723c4c	#7c3549
#6d0e58	#a36bcb	#b255d7	#8b345b	#710855
#fc0ec5	#b580da	#8818ce	#8f0dc8	#b62c63
#a83763	#fd74ee	#ac1cee	#9768ab	#f595fc
#ae2d79	#7e17b5	#f62bc5	#d40856	#850f75
#6120a2	#9f44b4	#b25fad	#d72de0	#c377e6
#764e69	#bd2888	#aa74e1	#6e0b46	#ad052a
#b01add	#9e28e1	#743a64	#b12ee5	#aa73a4
#c0072f	#1f053c	#9e54b9	#8e0093	#d04af0

 #bc16e0	 #a324af	 #d090bf	 #631db7	 #d5accd
 #cda4ff	 #d60691	 #491e6c	 #ca7af0	 #d486f0
 #b8082e	 #693564	 #ad3d95	 #d338d0	 #a44cbf
 #924d59	 #c13ab7	 #e371ea	 #8e69b1	 #ae18dd
 #994dec	 #e30ce9	 #a10bab	 #7d26ca	 #a400c9
 #711684	 #7f00ed	 #751a5b	 #8c1437	 #ff13fd
 #c21167	 #ae2847	 #bb295f	 #8b19a3	 #6c22a1
 #3a163a	 #7e09b6	 #7e08b6	 #e37df3	 #9b28eb
 #c837c3	 #ad11b0	 #f0aef3	 #8a0c22	 #8700a4
 #29082b	 #da1cc2	 #c237cb	 #cd37be	 #e37cc9
 #680344	 #b929a5	 #8b11a1	 #46167a	 #6207c6
 #de21b6	 #7111de	 #510420	 #7107e4	 #940e9d
 #8c293c	 #e6bbea	 #312237	 #3d065d	 #d90ec0
 #662943	 #89679c	 #aa3156	 #d829b8	 #9101bd
 #e853d2	 #d751d1	 #b46ae3	 #360176	 #69193d
 #a90651	 #4c196d	 #c25ef0	 #df84ec	 #93239b
 #332d31	 #cf0fce	 #c51997	 #dd6dd0	 #ea98e3
 #c000a0	 #c158a9	 #772eba	 #b661ca	 #84209e
 #c000a0	 #760bb5	 #f601f3	 #c41f65	 #efb0e5
 #b0a0c0	 #b726d0	 #8c57af	 #933646	 #d1b7f3
 #c000a0	 #d954c5	 #aa41cb	 #5a0bc1	 #c65894
 #d00aa0	 #592c34	 #f18cf8	 #c864b3	 #823770
 #c000a0	 #c52ccf	 #9a2d97	 #ae1981	 #84488f
 #c0a0c0	 #942b78	 #b54dd7	 #793e57	 #7c4cab
 #b0a0c0	 #c666f0	 #9e4ad0	 #e829c7	 #b17dc6
 #b0a0c0	 #975ea5	 #310634	 #cc86ef	 #c847b0
 #b0a0c0	 #a43252	 #c6042e	 #300e33	 #571997
 #c000a0	 #651256	 #de1ab1	 #8e4fb4	 #743db5
 #b0a0c0	 #d361ff	 #38151b	 #8d33d3	 #cb6bf7
 #dc28fb	 #d08bfb	 #fba0f3	 #3b155d	 #b11d9d
 #c48ec5	 #da48bd	 #ae0fcd	 #4c2051	 #d47ef4
 #8419a9	 #7d1ebe	 #be66db	 #aa5397	 #a71f79
 #91537d	 #b671f4	 #a53bb7	 #482733	 #5f033e
 #b102d9	 #5f214e	 #d427e5	 #713fa8	 #91326f
 #a573c4	 #a261c2	 #e856e5	 #9a49fd	 #bd1452

#a54c9c	#9262bc	#a639f7	#e72fc7	#d201cb
#a680c8	#3d0816	#4f1555	#9967af	#cd34ac
#9616a1	#7b335f	#7a1d5b	#c477de	#962ba2
#d63ff6	#b66ecd	#a34db9	#c3187c	#583c4f
#a2285f	#e216da	#c776e0	#c3187c	#a15fed
#a97eb4	#59125e	#9b0d7e	#ac2eef	#935587
#ce0b45	#cc2cc0	#ef51fd	#d36dfe	#5a0a2f
#8a6a9e	#bc11cf	#db31c2	#e15ee5	#d513f7
#300459	#a22646	#d9a3d3	#9b52b4	#503f5b
#c016bd	#d553dd	#e97ccf	#493040	#df55e9
#ec33e6	#916bd5	#5a1945	#830c88	#a715a6
#e10351	#47334a	#922ec0	#5c2a8e	#d1a2d7
#a563b0	#a464dd	#924c89	#7e4f9d	#845987
#7814cc	#bd2252	#d11bc9	#a7349e	#a235f5
#fc31cb	#c1acc8	#ae18dd	#7207d7	#bf1a55
#7b19db	#29103d	#7e279e	#4a2476	#9a0795
#2b1f31	#b915fc	#b682e6	#381e38	#a12bc2
#1d1123	#a446b0	#ad0125	#e162d6	#bb2cb9
#ba02d5	#e530d8	#c621db	#9c21fd	#cb1266
#7315c0	#6b11d2	#5a3386	#a83798	#5b072a
#db08d7	#671731	#6c1ebf	#781e58	#9f39f7
#880490	#bb01f8	#a306b3	#c01ef2	#dc04ac
#9638b7	#923243	#5d1282	#9b15ad	#dc04ac
#a71e51	#da59e8	#643093	#ff09ef	#541a2d
#d75af0	#fa9cef	#c51c5e	#570269	#7909dd
#7108e9	#8c61a0	#a341ab	#7f0388	#840f25
#c30a90	#822f7b	#771f30	#722081	#bc44e6
#861fa0	#ac0c90	#9e57b6	#bb0484	#a0264f
#8905b5	#2b0d2d	#a228ef	#ab0c28	#84194a
#cf5fcb	#ad1f74	#8e2dd8	#c59fd6	#900e82
#fd6fdf	#c964fa	#6b087d	#c6145b	#a50cf2
#650f47	#ab2661	#feafe9	#5b373f	#a350dc
#9a446e	#ba1776	#6a4177	#c19cd4	#4b0036
#872364	#882987	#29083f	#e243e0	#670bd1
#603e6a	#62366f	#ab13ec	#fb48e1	#9f154f

 #e13fd6	 #b95fc2	 #aa3987	 #a10825	 #9d6eba
 #f65efc	 #990970	 #aa37a7	 #a9579c	 #661ba5
 #530e5d	 #bb1c62	 #9e3b62	 #b23155	 #997ea8
 #7f03d0	 #970bdf	 #de2cb3	 #7103ac	 #59156f
 #824659	 #9c2691	 #835f8f	 #330221	 #3f1969
 #b515b0	 #6301ae	 #c341a8	 #da54de	 #ad1cae
 #bc0bde	 #852134	 #b137ce	 #d385e4	 #a8157d
 #9218b4	 #752840	 #9d01bf	 #b90049	 #f093df
 #592798	 #a03394	 #761b33	 #a082c1	 #901b75
 #931ef3	 #8b0bcc	 #661c65	 #6f0d82	 #dc40d5
 #fd08d0	 #bb97bc	 #b52c98	 #bf3ba1	 #af47b1
 #781e7b	 #962f66	 #78115c	 #b77cdf	 #a2319a
 #460937	 #885962	 #b14eba	 #9d2e97	 #481084
 #f283d5	 #c13cb1	 #be57e8	 #970bb9	 #f64cfa
 #e049f4	 #c31ca8	 #e441be	 #fe3ff8	 #af65ab
 #765682	 #a33de7	 #512165	 #ac14f2	 #8b7bc1
 #772dcc	 #813ccf	 #8a214c	 #cf2fcd	 #c93eb8
 #a7365e	 #6d276e	 #fb0ccb	 #9d247d	 #523037
 #f391f7	 #c809d5	 #5c0273	 #88003c	 #ce163e
 #b644d3	 #b00dba	 #df1fcc	 #7f0b7d	 #df9cf8
 #db9ef8	 #fbc4f7	 #4e0143	 #673b99	 #c561ec
 #a3064b	 #f379e9	 #ed78ff	 #d275be	 #532837
 #463045	 #fd00fb	 #ac30e2	 #f001c7	 #c53fb3
 #db22fd	 #dc63dd	 #cd3bd3	 #7c38ae	 #b60660
 #db1bd6	 #6b14d7	 #6f3f79	 #8d57b9	 #c35aef
 #891c36	 #c10ddf	 #e4aaea	 #c8034b	 #9145ef
 #f47ff9	 #6b2736	 #9d39ba	 #a445da	 #540b6d
 #ce6fe7	 #b50139	 #d629d0	 #b902f0	 #993e78
 #c707ee	 #571b8b	 #ab0a6b	 #920951	 #9942cc
 #d091c7	 #b55ded	 #a807cb	 #9918e1	 #54214f
 #b603b5	 #b238cd	 #d30cf1	 #c896fc	 #ac275e
 #7427d7	 #7c0554	 #cc99d2	 #c2a6c7	 #8b5a9d
 #b42647	 #702cb4	 #9311bf	 #4c0445	 #bf46e9
 #7530c4	 #8f263f	 #c907c6	 #fe41f0	 #d68cf5
 #891a96	 #ba41ab	 #760c95	 #b361bd	 #a814a7

#ab16cf
#8c63b4
#8955a1
#fda1fc
#6b2549
#79113f
#8b002d
#f504f3
#e580cc
#460029
#6f2bab
#830c75
#66239d
#a52491
#cf0535
#440763

#6306d2
#9c2041
#8e3d5e
#eb08c8
#791f74
#ded5e8
#b63896
#aa80e0
#7d42b1
#bf5ec9
#e18ed6
#833386
#b898cf
#8e55b6
#7b16bc
#bb70e5

#d22ef0
#c323da
#df12db
#b324ea
#5c08ba
#fe01ca
#fe01ca
#9b3bf7
#941b6b
#e542d3
#ae32dc
#cd28e1
#9c22ec
#802560
#970860
#771c43

#e656f1
#6f2a5f
#b5239c
#7b58a0
#d17cbf
#6e1288
#f52ef7
#a71dd4
#fb08d9
#eb2fc2
#b3499b
#f201ec
#c48dc2
#4f0844
#bba0cc
#812c5a

#b96bcb
#e937e6
#3c1564
#8d2ed6
#8941c7
#442665
#885eb2
#e10aab
#e404b3
#ee41c7
#690c67
#652573

Cor: VERDE















































































































































































#4d9e28
#1af103
#034231
#1dd776
#0cd91e
#35ecb8
#6a9b2e
#58bf57
#01ed2f
#30ba7f
#a5e85d
#1efc2c
#33fb4f
#cdeb8e
#77cc22
#b5ee70
#57e89f

#3ee48f
#81b57d
#5bb707
#b0c197
#a3d8ca
#6cba14
#8afa25
#12f986
#4ca03f
#348e4d
#96c411
#73b239
#0c8c6b
#2e9444
#274106
#0f8d4a
#79fd44















































































































































































#288c33
#17c684
#36fc0c
#8df485
#62c781
#235037
#59d699
#5d5b37
#00cf8e
#809b3d
#19ba07
#19ba07
#229509
#44d685
#2d6721
#53e501
#018715















































































































































































#105a05
#c9f2e5
#51eb05
#0f916a
#0a945d
#3d9b40
#4bb191
#6ecd3c
#487539
#87fd54
#a9f7cf
#8db042
#1ac32e
#a0d757
#d1bf01
#96dd32
#39f1c4

#1da872
#85db0e
#6df17f
#84850a
#2e7615
#35a166
#d4f2ca
#41a035
#139c56
#94d06f
#5ec175
#2a2d25
#90a753
#16983b
#10d493
#72ffa4
#32c85d















































































































































































 #a0ffbb	 #bffd45	 #56d300	 #51c241	 #27bb36
 #235302	 #61fa37	 #49d404	 #089569	 #1ef70d
 #19fb29	 #4bb671	 #8ac27f	 #01612c	 #3fa789
 #a1ca63	 #95f101	 #33cf3a	 #05940e	 #86fcd0
 #6fea93	 #867d0b	 #84dd81	 #18aa49	 #133821
 #547040	 #0a9268	 #699c63	 #574e18	 #13370e
 #46f47a	 #42ab31	 #95bf28	 #3c7154	 #568961
 #abfb9f	 #3c9c66	 #56663c	 #014b03	 #2d6323
 #9dad1a	 #6ae13c	 #177e30	 #60ea60	 #cefbbe
 #0d794e	 #3eee4a	 #58f766	 #2cb580	 #3ff134
 #73c59b	 #386a46	 #7fc621	 #3d5117	 #01b751
 #1e791c	 #1b7c5a	 #08dd6b	 #71b87d	 #538f04
 #88e353	 #6bd700	 #c6fae9	 #90ecbd	 #ace627
 #18e048	 #00c729	 #70a189	 #47cd7a	 #67ee16
 #92e5a9	 #4eb30a	 #6dbc0b	 #9c9c3b	 #3f7753
 #98bf86	 #68ab63	 #7baf0f	 #6fdf6d	 #29773b
 #bdf4b1	 #9ce271	 #279966	 #1c530d	 #bbc20e
 #93f741	 #23c772	 #308d6e	 #54730d	 #476100
 #4ce5a5	 #4c862c	 #36ce2a	 #11f77d	 #8bf82e
 #03dd72	 #d2fbbe	 #23f477	 #506c0c	 #76a568
 #b1eb53	 #7ab267	 #8ee841	 #04f415	 #09b541
 #15c243	 #1ff24b	 #3ac529	 #74bc70	 #0fe455
 #3ce67e	 #284d12	 #9dc102	 #0aff14	 #169801
 #019734	 #76da3d	 #18ef31	 #9ccabe	 #98c762
 #417e45	 #01500a	 #659711	 #59970f	 #a0e254
 #69d181	 #b7fe15	 #05cf1d	 #af9b22	 #94db96
 #1b4d3b	 #67c597	 #7bad79	 #5fbf83	 #167d26
 #88c539	 #d8f3bc	 #3de69e	 #368059	 #42b053
 #18af35	 #73fc66	 #58b072	 #35e34e	 #7db49b
 #0fe72a	 #7cf0c8	 #729f26	 #0fc301	 #10450b
 #86da10	 #218208	 #48c26c	 #43542d	 #29b439
 #5cd13d	 #196b18	 #967e12	 #3ac742	 #336a13
 #96e602	 #62c246	 #bba21b	 #064826	 #3e7706
 #218c0b	 #40762e	 #a99406	 #397852	 #3c8a33
 #219944	 #dbff97	 #6bfc55	 #86ef57	 #20c293

















#40562b	#2a8350	#81be1b	#78df8f	#235949
#9dd88a	#7c6c29	#1c6f01	#02c119	#2e8052
#d5f2ab	#7eb925	#85dd49	#358a31	#77d2a6
#3bcc0c	#a5da3e	#71ad66	#65fe51	#55e17a
#32e56d	#85d0a9	#363c07	#a1f330	#649a46
#13a821	#0cf430	#05ae6a	#a9c083	#a1f15b
#16b96b	#8ade00	#47ea84	#56f925	#90fb5d
#a4d63b	#2f6a38	#38ab33	#23ee35	#11d13d
#54f1b9	#6df300	#86731e	#88830d	#09eb21
#51ab0c	#77f77b	#dafc86	#82c278	#33d5a8
#2e652f	#899d24	#5f9d5b	#a4be23	#81e9a1
#00c043	#2d7a2e	#74b006	#36bf97	#17fe4c
#648f5f	#66f444	#7ac81c	#789d5c	#a4d410
#048c33	#373b03	#1dae19	#3c5811	#12f239
#83b557	#07c06a	#499075	#2a7543	#07cb0a
#3bec12	#199f58	#0fe74b	#3afc63	#29e18e
#aadf2f	#7ac11c	#33f5b1	#7dc17a	#99ac26
#92e0cc	#0a2f05	#7ff73e	#06b55c	#09d051
#748b01	#b3dbc1	#428b3a	#2cc334	#2ac080
#04f00c	#6a9204	#aac489	#63934f	#aae5c1
#80d738	#9eb878	#08f294	#215226	#62633e
#6af070	#93dbc8	#23ab34	#0effa0	#11c719
#aedfa8	#19f83d	#79ae9c	#5dc7ae	#3d9f3a
#58824c	#9aeb90	#80f87d	#68fa21	#1cbd8d
#97f82b	#16eb97	#67ec3c	#48d509	#81ecac
#156833	#40f890	#72d96d	#72c36d	#242926
#665e42	#19e230	#38d8b1	#3af77f	#57e498
#1af746	#6ab99f	#418606	#5ea16e	#38ed29
#27ee00	#8cbe38	#248665	#6f7500	#00e000
#acd282	#9b8628	#67fa29	#a9eb27	#00e000
#646811	#2a2d07	#7bf2a3	#30c049	#0ee000
#b0d5a7	#7bf734	#7b2a3	#80d06d	#0ee00c
#a4e863	#80e27e	#16cf48	#499765	#00e000
#60b13c	#3aa071	#407d24	#91c7b6	#00e000
#d4ef96	#22df02	#2e6922	#57fb32	#00e0a0
		#3ca13c		

 #00e000	 #003b09	 #30b788	 #277e43	 #04924f
 #455c39	 #26f86a	 #0eee9e	 #c6d3bd	 #c4d499
 #187f04	 #5cc343	 #55a73f	 #56ca89	 #057b02
 #0b6d55	 #75fb77	 #0caa49	 #3c472c	 #635f00
 #aad69a	 #50ee26	 #72ee8c	 #ade146	 #a37f08
 #8ce63e	 #86b232	 #97d9c4	 #687d54	 #6fd40d
 #7be0a8	 #33f23e	 #16d544	 #7b8129	 #29db88
 #2fe1a4	 #6ab93f	 #6da802	 #05d983	 #14781c
 #75eaaf	 #81af42	 #c1ed83	 #71b10c	 #4b6019
 #08642a	 #5ebba4	 #8ddf77	 #1b5e22	 #33da19
 #6fad8e	 #73c40e	 #0f8334	 #1df210	 #51f322
 #1aac6d	 #4fc813	 #03fe22	 #40b16a	 #3c9c1c
 #288e6c	 #31c816	 #376219	 #62b115	 #9fcd04
 #85cb42	 #87fe9b	 #5dec96	 #54b022	 #11fd8c
 #46c130	 #3b927d	 #27bf7b	 #4eb33a	 #015c20
 #c8fa64	 #80ea4a	 #737833	 #05ba09	 #6aa805
 #d4ffa3	 #638429	 #63ce4d	 #405005	 #c1e4c3
 #85f27f	 #23f669	 #03865e	 #19c016	 #5c6c25
 #2fd320	 #cefa73	 #169a42	 #39da25	 #73ae3f
 #ade147	 #098f63	 #72eea1	 #ade28c	 #376f61
 #72d1a1	 #92b87d	 #58fd4a	 #75f188	 #02f708
 #51ca42	 #38d957	 #5ce19d	 #093b02	 #77bc79
 #80dd51	 #37c10d	 #24a422	 #32ef24	 #39a844
 #44feb0	 #5dbc2b	 #3ade83	 #b0eebc	 #917d30
 #99e052	 #4de36e	 #888e40	 #02ef87	 #b4f1c1
 #16bb43	 #314d3f	 #4ec123	 #68c663	 #5f4c09
 #64b029	 #2d9c0e	 #57b825	 #84db0d	 #1ca962
 #9abe82	 #48d16c	 #8a8c2a	 #3b8d34	 #319b54
 #478e2d	 #27aa2e	 #16a304	 #38b010	 #42f160
 #c0f272	 #1b3e02	 #b0f139	 #b3b911	 #6fdd35
 #3bd733	 #132a1b	 #10d303	 #27ba30	 #5cdd45
 #09863e	 #46e206	 #398758	 #46d79d	 #3ec12b
 #639502	 #7ea752	 #4c8c14	 #3db464	 #91b347
 #1fcf3b	 #397504	 #a3c5a7	 #81e42d	 #5b7b1b
 #63d74e	 #82eccd	 #1eb51c	 #8eca20	 #57c533

 #61592a	 #18934f	 #8cba37	 #22f620	 #83b993
 #79cc3f	 #152f18	 #aaf267	 #b6dc7d	 #5cc928
 #57febe	 #0af27f	 #2ecd82	 #06de79	 #519971
 #48f333	 #008f5b	 #679c29	 #28743f	 #5ae775
 #0d9017	 #26e420	 #75a466	 #8dcf90	 #8cad00
 #3f9e5e	 #78c18d	 #5fb780	 #add201	 #5cf07c
 #89a880	 #37e4b7	 #0f5d4a	 #67df28	 #2dac83
 #5dc128	 #1ada93	 #69865c	 #5b973d	 #caef8f
 #a1c096	 #479881	 #9cf92c	 #62b325	 #baef6f
 #12a556	 #a2c398	 #225329	 #9fe760	 #38d71e
 #617032	 #bbbed7b	 #35d51a	 #28ee89	 #a69a37
 #06be03	 #a1c95e	 #9bc535	 #a3ed2e	 #0d8b22
 #4ec6a3	 #2a8e5c	 #82ca6a	 #32f936	 #72c061
 #768a06	 #477720	 #90d17d	 #6bc006	 #19fa7c
 #137e03	 #6ab790	 #70fa06	 #15ce3f	 #21c584
 #86b55f	 #70d83f	 #17bd81	 #488d1a	 #a1fd9d
 #29d342	 #13b285	 #1f7b30	 #816f05	 #756a24
 #61fc11	 #c0e4c0	 #22ad34	 #5fc89f	 #74dcc0
 #9fddb1	 #83d391	 #bdf5a0	 #8bf167	 #1fad69
 #53bc55	 #5bc24e	 #36fa0c	 #96cc7f	 #65703f
 #3b5d37	 #06af06	 #3ba70b	 #059356	 #28c477
 #a59f21	 #4eb452	 #188e43	 #3d712a	 #62f53d
 #4cde3a	 #546818	 #40d34b	 #606311	 #50bc94
 #93e5af	 #3a9c76	 #18904e	 #8aac6c	 #a2f31d
 #035937	 #6ef9c8	 #2edc4e	 #4abd4c	 #5abf02
 #2bd6a5	 #397c16	 #ac9d2a	 #10f80a	 #1cf41c
 #5da63c	 #97ae62	 #468c4b	 #98c65e	 #32ff5d
 #88f430	 #23d50c	 #13b966	 #58dc54	 #68c119
 #c6efc5	 #1e9a03	 #27bf90	 #0fd54b	 #98de29
 #23a809	 #afcf97	 #00a914	 #76a56a	 #99c253
 #26f92e	 #33d525	 #10aa33	 #64f8d1	 #02fe2f
 #629e31	 #5fc946	 #3fd52b	 #32bb7b	 #3dcb04
 #43deab	 #79a32f	 #84e699	 #8bf277	 #5eec6f
 #4bc725	 #106626	 #a2e3ca	 #57f93d	 #a8cc57
 #5e7237	 #22ec5e	 #09fd11	 #07eb60	 #a7f2c6

#3cbd26	#6b9b15	#24a028	#3ca667	#8cba03
#38f937	#23a61e	#39eb61	#88a84d	#a5aa3a
#9af41b	#639e3c	#138552	#71d104	#163409
#5a5e31	#27e8af	#0c741a	#3bad90	#98ecd7
#08f92a	#c2f087	#b9aa18	#17c11d	#2ddd51
#bcf7e6	#72db5d	#41ff82	#34d62c	#33a331
#36f3be	#5dd7b3	#02860f	#9eb38c	#1fe87c
#43df5b	#50f57a	#016321	#aed0bd	#43af85
#4bf673	#21de74	#0fe597	#50e89e	#ace785
#44a855	#9fbd5a	#29b93a	#77b86e	#4d6d39
#036c31	#a8b002	#93f27c	#567816	#669515
#47cf4f	#9cf51e	#54b195	#a4eb21	#b4e5c4
#a3e99f	#5b8511	#a1db72	#a4fe5b	#63783f
#94f861	#52ec96	#77ca6b	#208951	#99f8ae
#5c9974	#75dd0e	#18e971	#46a97c	#96b165
#8cec61	#9cc26c	#46e051	#4eaa13	#53b732
#659c30	#83b44a	#6deb60	#11fc92	#02b848
#35eb40	#57a301	#69f7ca	#44956d	#4de08c
#30d20b	#21a65a	#8cff18	#20a16a	#4ffa65
#655720	#11e87b	#90f175	#63d145	#318028
#00a15c	#04aa82	#515d06	#82fcb7	#036905
#4b8c26	#3edb89	#ade920	#48ebbd	#84bd8c
#40ec29	#83eb6f	#d8e5c8	#557e15	#068e00
#a6df7c	#91ba1c	#8ed7b9	#8ec406	#53e75a
#4eb74b	#629d88	#49c98c	#1fce0c	#8dc75d
#0f9714	#90fc7c	#6aae13	#2be238	#97f21e
#09fd43	#55fb54	#a2e555	#7db576	#89ab42
#a4d400	#11a851	#a1f631	#5eb482	#13cfa2
#4ac499	#8bb978	#7dc33f	#e2f9c7	#75ea42
#7be7b1	#b4d701	#01410f	#74e6c4	#3fa97c
#73ec7a	#83ae5d	#15d665	#59ca31	#85ba12
#24f061	#60941d	#99962f	#10741c	#8b8457
#38ac6c	#6bb621	#6cf056	#119e63	#0cdc3a
#7fa42e	#62d315	#454a31	#1cdb3c	#1c791b
#1c912a	#7f9438	#728020	#4daf81	#85cb68

 #2fe432	 #beedc3	 #758b47	 #66bc31	 #23a569
 #417925	 #36cba0	 #43ff4a	 #4db10a	 #34ac75
 #29c341	 #729e14	 #5b7908	 #aef0c8	 #7fb558
 #9fca50	 #4fd393	 #71b890	 #bafef7	 #4ad125
 #33ef9f	 #90b32c	 #1ca709	 #69c523	 #95cb15
 #91fd89	 #14cf9d	 #b5f111	 #81eb56	 #35ca5c
 #648d0a	 #a0dd3c	 #b0e787	 #0bbd82	 #6dc37d
 #11c784	 #03f148	 #0ea056	 #5ee932	 #92e913
 #316a43	 #adf815	 #85a842	 #7ef15c	 #cfe5b1
 #6aeccd	 #afe78b	 #3f9d63	 #54bd84	 #1fde5c
 #6abe68	 #a4df0e	 #14db73	 #63d135	 #7ff20b
 #2dfc84	 #b4e7bb	 #6f8d01	 #10511c	 #26a301
 #19e479	 #9b8601	 #74fcc3	 #21c517	 #27a960
 #1aa85c	 #c9eae2	 #9cd565	 #1ec54a	 #27a960
 #107d48	 #22cf9d	 #49efbd	 #7ac8a7	 #a2b66e
 #33d257	 #167336	 #45644a	 #3bd005	 #2eae59
 #9efb04	 #73ce50	 #8bcd21	 #625a2b	 #2fed03
 #13855c	 #b8d981	 #627549	 #6bd693	 #16df8e
 #4ffa0b	 #799f4b	 #39a60e	 #60e363	 #7be2c0
 #52d814	 #1db83b	 #459c84	 #7daa2c	 #38f4b1
 #3a8d32	 #27c600	 #9ecb42	 #32f92e	 #9bf995
 #1aff81	 #299443	 #bee28b	 #566524	 #29ff4b
 #a9e3ae	 #0eb74e	 #32e18a	 #1acb6e	 #a1ebd8
 #b49822	 #99973d	 #43f216	 #b5e382	 #9ab88b
 #6d8e11	 #81da33	 #5dbf6c	 #40e317	 #216c46
 #96f831	 #b6be08	 #91770a	 #1adf02	 #6aa529
 #05833a	 #17ed87	 #494323	 #26f67a	 #caedca
 #32960a	 #34cb73	 #8db969	 #4ff778	 #07a956
 #7cc5a4	 #66eb11	 #30f23d	 #94da3c	 #8bd14b
 #3cef78	 #5ef2bc	 #4fd155	 #36fe6a	 #00dd31
 #76f17b	 #28e8b5	 #3f7962	 #6e7f1f	 #69da0f
 #6afab4	 #1ef003	 #716744	 #62a569	 #84aa4a
 #5c996e	 #4afc1c	 #4ca056	 #07380b	 #2f8c05
 #2ef351	 #27c934	 #51ed6a	 #05af73	 #73672a
 #67cb38	 #79a71e	 #2eaf59	 #36f13d	 #5f8654

 #54ac43	 #10861f	 #d0e892	 #8ca63a	 #7fc839
 #129b09	 #6ed6b3	 #28ea67	 #67cb1b	 #70c742
 #7ee450	 #7dcf87	 #cdf7be	 #019727	 #c6d6ac
 #7c710a	 #49e571	 #7fe987	 #259910	 #33f129
 #56af29	 #7cc391	 #8bf461	 #6afe09	 #89d33a
 #69eb18	 #89b3a0	 #70bc0c	 #5a7a4f	 #9ee711
 #7fa05c	 #2efb89	 #b9d6b4	 #35814c	 #36c996
 #71cc33	 #06624a	 #637e26	 #05692a	 #a3ec9b
 #38fc1e	 #92cf50	 #a2d70c	 #21d68b	 #28aa4b
 #72fb9f	 #bbf7d9	 #379d2d	 #89dc75	 #a4d213
 #79de8b	 #16c72e	 #b3d47f	 #7bc358	 #79b91c
 #0fee73	 #9af665	 #619a50	 #102821	 #09cb75
 #6af603	 #569921	 #226f00	 #40fc84	 #31915a
 #529f42	 #9de5ce	 #22d907	 #1df43d	 #058153
 #b5b616	 #243406	 #c2f25b	 #26fd39	 #73a33c
 #5deaba	 #4ee5b9	 #70d107	 #a3f19f	 #506a1c
 #2c7949	 #4cee06	 #64fa5c	 #77b31f	 #78c00e
 #1bb67e	 #88e886	 #e2b703	 #83cc69	 #4bb455
 #05f117	 #86e33b	 #536639	 #bccd99	 #9cf5c7
 #48f723	 #17f067	 #10c04c	 #25feab	 #0cde5e
 #819a5c	 #8aa160	 #708543	 #68c989	 #aaca0c
 #68e210	 #30a146	 #9bbf60	 #80c73a	 #05aa64
 #5cfec7	 #81c36a	 #c9d603	 #44d091	 #929c16
 #7dbb84	 #99ad21	 #107a36	 #469159	 #a4ed62
 #58c80d	 #6ac592	 #74ac6b	 #7cf40a	 #c8fc56
 #088313	 #96911e	 #b7ccaf	 #08c208	 #1fc986
 #53fb90	 #5cd20e	 #11ca12	 #01fd0d	 #06b078
 #4d896f	 #65a83f	 #92e97a	 #2bc909	 #22da66
 #bfc302	 #70d408	 #0eb34b	 #019166	 #03ba1e
 #27cc70	 #9b9049	 #3ec5a2	 #96cd08	 #7dcf1a
 #69e998	 #2c6f16	 #7be18f	 #2ff525	 #17a778
 #95d326	 #29cba0	 #d7f194	 #01e635	 #86f40a
 #49d39b	 #6c8c38	 #19f889	 #6ff98c	 #96fab4
 #4ab32a	 #5d7d1a	 #b5b500	 #7dd863	 #4f9674
 #33d163	 #5ac761	 #158404	 #4eec82	 #6a8f5d

	#09da71		#14770c		#a3f797		#3d8543		#2d642f
	#c5e287		#4bfca9		#61932c		#7a831a		#2d7e5e
	#42460b		#5e7f38		#4fe740		#0ed718		#27612c
	#84943f		#57fa07		#358727		#04ff11		#1ff13a
	#6e9b8b		#38a55b		#24be09		#83ebb4		#7ab103
	#0b8769		#79dc90		#72a948		#1bc98c		#626a14
	#68cd08		#77d46a		#15c587		#055e12		#11da70
	#18f312		#4cfbab		#73cdb4		#5ddd53		

Cor: VERMELHO

	#b45b4e		#ba7061		#f31e29		#fd4a31		#fc422a
	#d14f45		#f86045		#f97b5f		#a97a6d		#f35829
	#b2787f		#f05835		#f52522		#ce7b7e		#f05a4b
	#bd523b		#f33e39		#f32c38		#d02a36		#f53626
	#c97c6a		#cf6474		#da2127		#f4460f		#f50e34
	#ea333f		#e3c1b9		#f2c1bc		#cd443a		#c43e48
	#ef0a11		#ab8578		#f54404		#bb5b66		#fb191e
	#ff2d06		#f0a1a0		#c56351		#e34f2d		#bb3835
	#f31126		#c43723		#ce7565		#f9aeb1		#e04023
	#f30208		#e43a21		#eeb7a7		#ea5021		#ee9e8e
	#d21931		#be7263		#c07b6e		#dc522e		#a9434a
	#d73d50		#e04032		#e93f56		#cb7980		#b44f3c
	#dc2337		#d2666a		#c1aaa2		#fd7e57		#e9360b
	#c9716a		#e7663f		#f1b5a8		#ff673e		#f7020c
	#e57f61		#f89ca1		#c43937		#d49489		#f5d3cb
	#e93114		#d33a34		#b14b45		#ce3727		#ba5958
	#d87a6c		#f09d8e		#d9837c		#fb747e		#e5786c
	#906369		#c28c79		#d34547		#fc0328		#e49692
	#e77b7d		#ad3b42		#cb6b5e		#f5283e		#eebcb8
	#ff3b37		#b67c81		#d85e69		#fe5670		#ee191c
	#b0533c		#b94f5d		#e09d8e		#be7e85		#a74e42
	#f26470		#e84336		#c86948		#ffc1ca		#a06458
	#fa221a		#f47388		#aa676e		#e2838b		#a96c61
	#f16e54		#e77888		#fa3815		#eb5949		#e87a6b
	#fa1b15		#e63b4b		#c0313d		#ba6042		#fc271f

#fd7987
#ef2301
#c65d52
#ea4126
#e0524e
#f52f24
#ee2b4b
#ef481d
#f10527
#fe8e6a
#d15333
#fd9773
#e6b5a6
#fe4f32
#f06e59
#e11d1a

#ef4002
#ed5321
#ec2a34
#c94742
#fcaab5
#fd0806
#d84440
#f9430f
#f21b06
#ee4a45
#e7a2a3
#e26872
#e70415
#f74b4a
#ad4744
#e34834

#cb5b50
#e63d40
#be767c
#f34420
#fd5258
#c24428
#ec5150
#daa19a
#dd8275
#c67984
#e62745
#ec2a22
#d07263
#ca2e2d
#e33432
#c0776f

#e9a1a4
#e72b10
#cb7760
#c5472e
#f3cdc9
#fe4b45
#ef4150
#bf7779
#f44b46
#d31d2f
#bc7e87
#d1806e
#fa3832
#96545b
#b7605d
#fb8986

#f7afb7
#f72938
#f3aaa2
#ca3147
#fb3354
#fd485b
#fd485b
#ee1f3e
#e93004
#f32d4c
#f06e53
#f65d40

Anexo 7

AMBIENTE CINZA – ALUNO 1

Questionário Pré-sessão – Perfil do(a) aluno(a)

Este questionário visa identificar o perfil dos usuários que estão participando do estudo de caso “Utilizando conhecimento de senso comum na criação e contextualização de jogos educacionais”. Por favor, responda as perguntas abaixo.

1. Sexo:

- Feminino
 Masculino

2. Idade: 16 anos

3. Qual o seu ano escolar:

- 1º Ano Ensino Fundamental
 2º Ano Ensino Fundamental
 3º Ano Ensino Fundamental
 4º Ano Ensino Fundamental
 5º Ano Ensino Fundamental
 6º Ano Ensino Fundamental
 7º Ano Ensino Fundamental
 8º Ano Ensino Fundamental
 9º Ano Ensino Fundamental
 1º Ano Ensino Médio
 2º Ano Ensino Médio
 3º Ano Ensino Médio

4. Você gosta de jogos onde precisa da imaginação para contar uma história?

- Sim
 Não

Por quê? *Eu me divirto.*

5. Quantas vezes você joga esse tipo de jogo:

- Sempre (Pelo menos uma vez por semana)
 Muitas vezes (Pelo menos a cada quinze dias)
 Às vezes (Pelo menos uma vez por mês)
 Quase nunca (Pelo menos uma vez por semestre)
 Nunca

6. Você lembra o(s) nome(s) de algum(ns) jogo(s) desse tipo? Escreva:

- (1) -
(2) -
(3) -
(4) -

7. Você gosta de ouvir histórias?

- Sim
 Não

Por quê? *Elas nos entendem.*

8. Você gosta de contar histórias?

- Sim
 Não

Por quê? *Não tenho muita criatividade.*

9. O que você utiliza para jogar os jogos de contar histórias?

- Computador
 Cartas
 Outra.Qual? -

10. Você já jogou algum jogo de contar histórias no computador (Por exemplo: RPG)?

- Sim Não

11. Você lembra o(s) nome(s) de algum(ns) jogo(s) desse tipo? Escreva:

- (1) *Mu.*
(2) *Line AGE.*
(3) -
(4) -

12. Você já jogou algum outro jogo no computador sem ser o de contar história?

- Sim Não

Se sim, você lembra o(s) nome(s) de algum(ns) jogo(s) desse tipo? Escreva:

- (1) *CS.*
(2) *Futebol.*
(3) -
(4) -

13. Quantas vezes você joga algum jogo sem ser o de contar história:

- Sempre (Pelo menos uma vez por semana)
 Muitas vezes (Pelo menos a cada quinze dias)
 Às vezes (Pelo menos uma vez por mês)
 Quase nunca (Pelo menos uma vez por semestre)
 Nunca

14. Na aula, algum professor já usou algum jogo no computador para ensinar?

- Sim Não

15. Você lembra o(s) nome(s) de algum(ns) jogo(s) que o professor usou na aula? Escreva:

- (1) -
(2) -
(3) -
(4) -

16. Você lembra em que aula você jogou? Marque um X nas opções que você quiser.

- Português
- Matemática
- Ciências
- Geografia
- História
- Biologia
- Química
- Física
- Arte
- Educação Física
- Outra. Qual? Não usa.

17. Quantas vezes você joga jogos no computador na aula com o professor:

- Sempre (Pelo menos uma vez por semana)
- Muitas vezes (Pelo menos a cada quinze dias)
- Às vezes (Pelo menos uma vez por mês)
- Quase nunca (Pelo menos uma vez por semestre)
- Nunca

18. Algum professor já contou alguma história em sala de aula (com ou sem computador)?

- Sim
- Não

Se sim, o professor conta história:

- Sempre (Pelo menos uma vez por semana)
- Muitas vezes (Pelo menos a cada quinze dias)
- Às vezes (Pelo menos uma vez por mês)
- Quase nunca (Pelo menos uma vez por semestre)
- Nunca

Se sim, você gostou de ouvir as histórias?

- Sempre (Pelo menos uma vez por semana)
- Muitas vezes (Pelo menos a cada quinze dias)
- Às vezes (Pelo menos uma vez por mês)
- Quase nunca (Pelo menos uma vez por semestre)
- Nunca

Se sim, é fácil entender as histórias que o professor conta?

- Sempre (Pelo menos uma vez por semana)
- Muitas vezes (Pelo menos a cada quinze dias)
- Às vezes (Pelo menos uma vez por mês)
- Quase nunca (Pelo menos uma vez por semestre)
- Nunca

19. Quantas vezes você gostaria de jogar alguns jogos no computador durante as aulas?

- Sempre (Pelo menos uma vez por semana)
- Muitas vezes (Pelo menos a cada quinze dias)
- Às vezes (Pelo menos uma vez por mês)
- Quase nunca (Pelo menos uma vez por semestre)
- Nunca

Se sim, qual(ais) jogo(s)?

- (1) CS.
- (2) Futebol.

(3) Mu.

(4) –

20. Você tem computador em casa?

- Sim
- Não

21. Há quanto tempo você utiliza o computador?

- Menos de 6 meses
- Entre 6 meses e 1 ano
- Entre 1 e 2 anos
- Mais de 2 anos

22. Quantas horas por semana, você utiliza o computador?

- Menos de 2 horas
- Entre 2 e 5 horas
- Entre 5 e 10 horas
- Mais de 10 horas

23. Para quê você usa o computador? Marque um X nas opções que você quiser.

- Estudo e pesquisa
- E-mail
- Notícias em geral
- Relacionamento
- Bate-papo
- Trabalho
- Jogos
- Compras
- Downloads (baixar músicas, filmes, etc.)
- Outros. Quais? _____

24. Quantas vezes você acessa a Internet?

- Sempre (Todos os dias)
- Muitas vezes (Pelo menos uma vez por semana)
- Às vezes (Pelo menos a cada quinze dias)
- Quase nunca (Pelo menos uma vez por mês)
- Nunca

25. Onde você tem acesso a Internet? Marque um X nas opções que você quiser.

- Em casa
- Na casa de amigos
- Na casa de parentes
- Na escola
- Em *lan houses*

26. Quanto tempo você fica na Internet por semana?

- Menos de 2 horas
- Entre 2 e 5 horas
- Entre 5 e 10 horas
- Mais de 10 horas

AMBIENTE CINZA – ALUNO 2

Questionário Pré-sessão – Perfil do(a) aluno(a)

Este questionário visa identificar o perfil dos usuários que estão participando do estudo de caso “Utilizando conhecimento de senso comum na criação e contextualização de jogos educacionais”. Por favor, responda as perguntas abaixo.

1. Sexo:

- Feminino
 Masculino

2. Idade: 16 anos

3. Qual o seu ano escolar:

- 1º Ano Ensino Fundamental
 2º Ano Ensino Fundamental
 3º Ano Ensino Fundamental
 4º Ano Ensino Fundamental
 5º Ano Ensino Fundamental
 6º Ano Ensino Fundamental
 7º Ano Ensino Fundamental
 8º Ano Ensino Fundamental
 9º Ano Ensino Fundamental
 1º Ano Ensino Médio
 2º Ano Ensino Médio
 3º Ano Ensino Médio

4. Você gosta de jogos onde precisa da imaginação para contar uma história?

- Sim
 Não

Por quê? *Eu me divirto.*

5. Quantas vezes você joga esse tipo de jogo:

- Sempre (Pelo menos uma vez por semana)
 Muitas vezes (Pelo menos a cada quinze dias)
 Às vezes (Pelo menos uma vez por mês)
 Quase nunca (Pelo menos uma vez por semestre)
 Nunca

6. Você lembra o(s) nome(s) de algum(ns) jogo(s) desse tipo? Escreva:

- (5) -
(6) -
(7) -
(8) -

7. Você gosta de ouvir histórias?

- Sim
 Não

Por quê? *Elas nos entendem.*

8. Você gosta de contar histórias?

- Sim
 Não

Por quê? *Não tenho muita criatividade.*

9. O que você utiliza para jogar os jogos de contar histórias?

- Computador
 Cartas
 Outra.Qual? -

10. Você já jogou algum jogo de contar histórias no computador (Por exemplo: RPG)?

- Sim Não

11. Você lembra o(s) nome(s) de algum(ns) jogo(s) desse tipo? Escreva:

(5) *Mu.*

(6) *Line AGE.*

(7) -

(8) -

12. Você já jogou algum outro jogo no computador sem ser o de contar história?

- Sim Não

Se sim, você lembra o(s) nome(s) de algum(ns) jogo(s) desse tipo? Escreva:

(5) *CS.*

(6) *Futebol.*

(7) -

(8) -

13. Quantas vezes você joga algum jogo sem ser o de contar história:

- Sempre (Pelo menos uma vez por semana)
 Muitas vezes (Pelo menos a cada quinze dias)
 Às vezes (Pelo menos uma vez por mês)
 Quase nunca (Pelo menos uma vez por semestre)
 Nunca

14. Na aula, algum professor já usou algum jogo no computador para ensinar?

- Sim Não

15. Você lembra o(s) nome(s) de algum(ns) jogo(s) que o professor usou na aula? Escreva:

(1) -

(2) -

(3) -

(4) -

16. Você lembra em que aula você jogou? Marque um X nas opções que você quiser.

- Português
- Matemática
- Ciências
- Geografia
- História
- Biologia
- Química
- Física
- Arte
- Educação Física
- Outra. Qual? Não usa.

17. Quantas vezes você joga jogos no computador na aula com o professor:

- Sempre (Pelo menos uma vez por semana)
- Muitas vezes (Pelo menos a cada quinze dias)
- Às vezes (Pelo menos uma vez por mês)
- Quase nunca (Pelo menos uma vez por semestre)
- Nunca

18. Algum professor já contou alguma história em sala de aula (com ou sem computador)?

- Sim
- Não

Se sim, o professor conta história:

- Sempre (Pelo menos uma vez por semana)
- Muitas vezes (Pelo menos a cada quinze dias)
- Às vezes (Pelo menos uma vez por mês)
- Quase nunca (Pelo menos uma vez por semestre)
- Nunca

Se sim, você gostou de ouvir as histórias?

- Sempre (Pelo menos uma vez por semana)
- Muitas vezes (Pelo menos a cada quinze dias)
- Às vezes (Pelo menos uma vez por mês)
- Quase nunca (Pelo menos uma vez por semestre)
- Nunca

Se sim, é fácil entender as histórias que o professor conta?

- Sempre (Pelo menos uma vez por semana)
- Muitas vezes (Pelo menos a cada quinze dias)
- Às vezes (Pelo menos uma vez por mês)
- Quase nunca (Pelo menos uma vez por semestre)
- Nunca

19. Quantas vezes você gostaria de jogar alguns jogos no computador durante as aulas?

- Sempre (Pelo menos uma vez por semana)
- Muitas vezes (Pelo menos a cada quinze dias)
- Às vezes (Pelo menos uma vez por mês)
- Quase nunca (Pelo menos uma vez por semestre)
- Nunca

Se sim, qual(ais) jogo(s)?

- (1) CS.
- (2) Futebol.

(3) Mu.

(4) -

20. Você tem computador em casa?

- Sim
- Não

21. Há quanto tempo você utiliza o computador?

- Menos de 6 meses
- Entre 6 meses e 1 ano
- Entre 1 e 2 anos
- Mais de 2 anos

22. Quantas horas por semana, você utiliza o computador?

- Menos de 2 horas
- Entre 2 e 5 horas
- Entre 5 e 10 horas
- Mais de 10 horas

23. Para quê você usa o computador? Marque um X nas opções que você quiser.

- Estudo e pesquisa
- E-mail
- Notícias em geral
- Relacionamento
- Bate-papo
- Trabalho
- Jogos
- Compras
- Downloads (baixar músicas, filmes, etc.)
- Outros. Quais? _____

24. Quantas vezes você acessa a Internet?

- Sempre (Todos os dias)
- Muitas vezes (Pelo menos uma vez por semana)
- Às vezes (Pelo menos a cada quinze dias)
- Quase nunca (Pelo menos uma vez por mês)
- Nunca

25. Onde você tem acesso a Internet? Marque um X nas opções que você quiser.

- Em casa
- Na casa de amigos
- Na casa de parentes
- Na escola
- Em *lan houses*

26. Quanto tempo você fica na Internet por semana?

- Menos de 2 horas
- Entre 2 e 5 horas
- Entre 5 e 10 horas
- Mais de 10 horas

AMBIENTE CINZA – ALUNO 3

Questionário Pré-sessão – Perfil do(a) aluno(a)

Este questionário visa identificar o perfil dos usuários que estão participando do estudo de caso “Utilizando conhecimento de senso comum na criação e contextualização de jogos educacionais”. Por favor, responda as perguntas abaixo.

1. Sexo:

- Feminino
 Masculino

2. Idade: 16 anos

3. Qual o seu ano escolar:

- 1º Ano Ensino Fundamental
 2º Ano Ensino Fundamental
 3º Ano Ensino Fundamental
 4º Ano Ensino Fundamental
 5º Ano Ensino Fundamental
 6º Ano Ensino Fundamental
 7º Ano Ensino Fundamental
 8º Ano Ensino Fundamental
 9º Ano Ensino Fundamental
 1º Ano Ensino Médio
 2º Ano Ensino Médio
 3º Ano Ensino Médio

4. Você gosta de jogos onde precisa da imaginação para contar uma história?

- Sim
 Não

Por quê? *Eu me divirto.*

5. Quantas vezes você joga esse tipo de jogo:

- Sempre (Pelo menos uma vez por semana)
 Muitas vezes (Pelo menos a cada quinze dias)
 Às vezes (Pelo menos uma vez por mês)
 Quase nunca (Pelo menos uma vez por semestre)
 Nunca

6. Você lembra o(s) nome(s) de algum(ns) jogo(s) desse tipo? Escreva:

- (9) -
(10) -
(11) -
(12) -

7. Você gosta de ouvir histórias?

- Sim
 Não

Por quê? *Elas nos entendem.*

8. Você gosta de contar histórias?

- Sim
 Não

Por quê? *Não tenho muita criatividade.*

9. O que você utiliza para jogar os jogos de contar histórias?

- Computador
 Cartas
 Outra.Qual? -

10. Você já jogou algum jogo de contar histórias no computador (Por exemplo: RPG)?

- Sim Não

11. Você lembra o(s) nome(s) de algum(ns) jogo(s) desse tipo? Escreva:

(9) *Mu.*

(10) *Line AGE.*

(11) -

(12) -

12. Você já jogou algum outro jogo no computador sem ser o de contar história?

- Sim Não

Se sim, você lembra o(s) nome(s) de algum(ns) jogo(s) desse tipo? Escreva:

(9) *CS.*

(10) *Futebol.*

(11) -

(12) -

13. Quantas vezes você joga algum jogo sem ser o de contar história:

- Sempre (Pelo menos uma vez por semana)
 Muitas vezes (Pelo menos a cada quinze dias)
 Às vezes (Pelo menos uma vez por mês)
 Quase nunca (Pelo menos uma vez por semestre)
 Nunca

14. Na aula, algum professor já usou algum jogo no computador para ensinar?

- Sim Não

15. Você lembra o(s) nome(s) de algum(ns) jogo(s) que o professor usou na aula? Escreva:

(1) -

(2) -

(3) -

(4) -

16. Você lembra em que aula você jogou? Marque um X nas opções que você quiser.

- Português
- Matemática
- Ciências
- Geografia
- História
- Biologia
- Química
- Física
- Arte
- Educação Física
- Outra.Qual? Não usa.

17. Quantas vezes você joga jogos no computador na aula com o professor:

- Sempre (Pelo menos uma vez por semana)
- Muitas vezes (Pelo menos a cada quinze dias)
- Às vezes (Pelo menos uma vez por mês)
- Quase nunca (Pelo menos uma vez por semestre)
- Nunca

18. Algum professor já contou alguma história em sala de aula (com ou sem computador)?

- Sim
- Não

Se sim, o professor conta história:

- Sempre (Pelo menos uma vez por semana)
- Muitas vezes (Pelo menos a cada quinze dias)
- Às vezes (Pelo menos uma vez por mês)
- Quase nunca (Pelo menos uma vez por semestre)
- Nunca

Se sim, você gostou de ouvir as histórias?

- Sempre (Pelo menos uma vez por semana)
- Muitas vezes (Pelo menos a cada quinze dias)
- Às vezes (Pelo menos uma vez por mês)
- Quase nunca (Pelo menos uma vez por semestre)
- Nunca

Se sim, é fácil entender as histórias que o professor conta?

- Sempre (Pelo menos uma vez por semana)
- Muitas vezes (Pelo menos a cada quinze dias)
- Às vezes (Pelo menos uma vez por mês)
- Quase nunca (Pelo menos uma vez por semestre)
- Nunca

19. Quantas vezes você gostaria de jogar alguns jogos no computador durante as aulas?

- Sempre (Pelo menos uma vez por semana)
- Muitas vezes (Pelo menos a cada quinze dias)
- Às vezes (Pelo menos uma vez por mês)
- Quase nunca (Pelo menos uma vez por semestre)
- Nunca

Se sim, qual(ais) jogo(s)?

- (1) CS.
- (2) Futebol.

(3) Mu.

(4) -

20. Você tem computador em casa?

- Sim
- Não

21. Há quanto tempo você utiliza o computador?

- Menos de 6 meses
- Entre 6 meses e 1 ano
- Entre 1 e 2 anos
- Mais de 2 anos

22. Quantas horas por semana, você utiliza o computador?

- Menos de 2 horas
- Entre 2 e 5 horas
- Entre 5 e 10 horas
- Mais de 10 horas

23. Para quê você usa o computador? Marque um X nas opções que você quiser.

- Estudo e pesquisa
- E-mail
- Notícias em geral
- Relacionamento
- Bate-papo
- Trabalho
- Jogos
- Compras
- Downloads (baixar músicas, filmes, etc.)
- Outros.Quais? _____

24. Quantas vezes você acessa a Internet?

- Sempre (Todos os dias)
- Muitas vezes (Pelo menos uma vez por semana)
- Às vezes (Pelo menos a cada quinze dias)
- Quase nunca (Pelo menos uma vez por mês)
- Nunca

25. Onde você tem acesso a Internet? Marque um X nas opções que você quiser.

- Em casa
- Na casa de amigos
- Na casa de parentes
- Na escola
- Em *lan houses*

26. Quanto tempo você fica na Internet por semana?

- Menos de 2 horas
- Entre 2 e 5 horas
- Entre 5 e 10 horas
- Mais de 10 horas

AMBIENTE CINZA – ALUNO 4

Questionário Pré-sessão – Perfil do(a) aluno(a)

Este questionário visa identificar o perfil dos usuários que estão participando do estudo de caso “Utilizando conhecimento de senso comum na criação e contextualização de jogos educacionais”. Por favor, responda as perguntas abaixo.

1. **Sexo:**

- Feminino
 Masculino

2. **Idade:** 16 anos

3. **Qual o seu ano escolar:**

- 1º Ano Ensino Fundamental
 2º Ano Ensino Fundamental
 3º Ano Ensino Fundamental
 4º Ano Ensino Fundamental
 5º Ano Ensino Fundamental
 6º Ano Ensino Fundamental
 7º Ano Ensino Fundamental
 8º Ano Ensino Fundamental
 9º Ano Ensino Fundamental
 1º Ano Ensino Médio
 2º Ano Ensino Médio
 3º Ano Ensino Médio

4. **Você gosta de jogos onde precisa da imaginação para contar uma história?**

- Sim
 Não

Por quê? *Eu me divirto.*

5. **Quantas vezes você joga esse tipo de jogo:**

- Sempre (Pelo menos uma vez por semana)
 Muitas vezes (Pelo menos a cada quinze dias)
 Às vezes (Pelo menos uma vez por mês)
 Quase nunca (Pelo menos uma vez por semestre)
 Nunca

6. **Você lembra o(s) nome(s) de algum(ns) jogo(s) desse tipo? Escreva:**

(13)-

(14)-

(15)-

(16)-

7. **Você gosta de ouvir histórias?**

- Sim
 Não

Por quê? *Elas nos entendem.*

8. **Você gosta de contar histórias?**

- Sim
 Não

Por quê? *Não tenho muita criatividade.*

9. **O que você utiliza para jogar os jogos de contar histórias?**

- Computador
 Cartas
 Outra.Qual? -

10. **Você já jogou algum jogo de contar histórias no computador (Por exemplo: RPG)?**

- Sim Não

11. **Você lembra o(s) nome(s) de algum(ns) jogo(s) desse tipo? Escreva:**

(13)*Mu.*

(14)*Line AGE.*

(15)-

(16)-

12. **Você já jogou algum outro jogo no computador sem ser o de contar história?**

- Sim Não

Se sim, você lembra o(s) nome(s) de algum(ns) jogo(s) desse tipo? Escreva:

(13) CS.

(14) *Futebol.*

(15) -

(16) -

13. **Quantas vezes você joga algum jogo sem ser o de contar história:**

- Sempre (Pelo menos uma vez por semana)
 Muitas vezes (Pelo menos a cada quinze dias)
 Às vezes (Pelo menos uma vez por mês)
 Quase nunca (Pelo menos uma vez por semestre)
 Nunca

14. **Na aula, algum professor já usou algum jogo no computador para ensinar?**

- Sim Não

15. **Você lembra o(s) nome(s) de algum(ns) jogo(s) que o professor usou na aula? Escreva:**

(1) -

(2) -

(3) -

(4) -

16. Você lembra em que aula você jogou? Marque um X nas opções que você quiser.

- Português
- Matemática
- Ciências
- Geografia
- História
- Biologia
- Química
- Física
- Arte
- Educação Física
- Outra.Qual? Não usa.

17. Quantas vezes você joga jogos no computador na aula com o professor:

- Sempre (Pelo menos uma vez por semana)
- Muitas vezes (Pelo menos a cada quinze dias)
- Às vezes (Pelo menos uma vez por mês)
- Quase nunca (Pelo menos uma vez por semestre)
- Nunca

18. Algum professor já contou alguma história em sala de aula (com ou sem computador)?

- Sim
- Não

Se sim, o professor conta história:

- Sempre (Pelo menos uma vez por semana)
- Muitas vezes (Pelo menos a cada quinze dias)
- Às vezes (Pelo menos uma vez por mês)
- Quase nunca (Pelo menos uma vez por semestre)
- Nunca

Se sim, você gostou de ouvir as histórias?

- Sempre (Pelo menos uma vez por semana)
- Muitas vezes (Pelo menos a cada quinze dias)
- Às vezes (Pelo menos uma vez por mês)
- Quase nunca (Pelo menos uma vez por semestre)
- Nunca

Se sim, é fácil entender as histórias que o professor conta?

- Sempre (Pelo menos uma vez por semana)
- Muitas vezes (Pelo menos a cada quinze dias)
- Às vezes (Pelo menos uma vez por mês)
- Quase nunca (Pelo menos uma vez por semestre)
- Nunca

19. Quantas vezes você gostaria de jogar alguns jogos no computador durante as aulas?

- Sempre (Pelo menos uma vez por semana)
- Muitas vezes (Pelo menos a cada quinze dias)
- Às vezes (Pelo menos uma vez por mês)
- Quase nunca (Pelo menos uma vez por semestre)
- Nunca

Se sim, qual(ais) jogo(s)?

- (1) CS.
- (2) Futebol.

(3) Mu.

(4) -

20. Você tem computador em casa?

- Sim
- Não

21. Há quanto tempo você utiliza o computador?

- Menos de 6 meses
- Entre 6 meses e 1 ano
- Entre 1 e 2 anos
- Mais de 2 anos

22. Quantas horas por semana, você utiliza o computador?

- Menos de 2 horas
- Entre 2 e 5 horas
- Entre 5 e 10 horas
- Mais de 10 horas

23. Para quê você usa o computador? Marque um X nas opções que você quiser.

- Estudo e pesquisa
- E-mail
- Notícias em geral
- Relacionamento
- Bate-papo
- Trabalho
- Jogos
- Compras
- Downloads (baixar músicas, filmes, etc.)
- Outros.Quais? _____

24. Quantas vezes você acessa a Internet?

- Sempre (Todos os dias)
- Muitas vezes (Pelo menos uma vez por semana)
- Às vezes (Pelo menos a cada quinze dias)
- Quase nunca (Pelo menos uma vez por mês)
- Nunca

25. Onde você tem acesso a Internet? Marque um X nas opções que você quiser.

- Em casa
- Na casa de amigos
- Na casa de parentes
- Na escola
- Em *lan houses*

26. Quanto tempo você fica na Internet por semana?

- Menos de 2 horas
- Entre 2 e 5 horas
- Entre 5 e 10 horas
- Mais de 10 horas

AMBIENTE CINZA – ALUNO 5

Questionário Pré-sessão – Perfil do(a) aluno(a)

Este questionário visa identificar o perfil dos usuários que estão participando do estudo de caso “Utilizando conhecimento de senso comum na criação e contextualização de jogos educacionais”. Por favor, responda as perguntas abaixo.

1. Sexo:

- Feminino
 Masculino

2. Idade: 16 anos

3. Qual o seu ano escolar:

- 1º Ano Ensino Fundamental
 2º Ano Ensino Fundamental
 3º Ano Ensino Fundamental
 4º Ano Ensino Fundamental
 5º Ano Ensino Fundamental
 6º Ano Ensino Fundamental
 7º Ano Ensino Fundamental
 8º Ano Ensino Fundamental
 9º Ano Ensino Fundamental
 1º Ano Ensino Médio
 2º Ano Ensino Médio
 3º Ano Ensino Médio

4. Você gosta de jogos onde precisa da imaginação para contar uma história?

- Sim
 Não

Por quê? *Eu me divirto.*

5. Quantas vezes você joga esse tipo de jogo:

- Sempre (Pelo menos uma vez por semana)
 Muitas vezes (Pelo menos a cada quinze dias)
 Às vezes (Pelo menos uma vez por mês)
 Quase nunca (Pelo menos uma vez por semestre)
 Nunca

6. Você lembra o(s) nome(s) de algum(ns) jogo(s) desse tipo? Escreva:

(17)-

(18)-

(19)-

(20)-

7. Você gosta de ouvir histórias?

- Sim
 Não

Por quê? *Elas nos entendem.*

8. Você gosta de contar histórias?

- Sim
 Não

Por quê? *Não tenho muita criatividade.*

9. O que você utiliza para jogar os jogos de contar histórias?

- Computador
 Cartas
 Outra.Qual? -

10. Você já jogou algum jogo de contar histórias no computador (Por exemplo: RPG)?

- Sim Não

11. Você lembra o(s) nome(s) de algum(ns) jogo(s) desse tipo? Escreva:

(17) *Mu.*

(18) *Line AGE.*

(19)-

(20)-

12. Você já jogou algum outro jogo no computador sem ser o de contar história?

- Sim Não

Se sim, você lembra o(s) nome(s) de algum(ns) jogo(s) desse tipo? Escreva:

(17) *CS.*

(18) *Futebol.*

(19) -

(20) -

13. Quantas vezes você joga algum jogo sem ser o de contar história:

- Sempre (Pelo menos uma vez por semana)
 Muitas vezes (Pelo menos a cada quinze dias)
 Às vezes (Pelo menos uma vez por mês)
 Quase nunca (Pelo menos uma vez por semestre)
 Nunca

14. Na aula, algum professor já usou algum jogo no computador para ensinar?

- Sim Não

15. Você lembra o(s) nome(s) de algum(ns) jogo(s) que o professor usou na aula? Escreva:

(1) -

(2) -

(3) -

(4) -

16. Você lembra em que aula você jogou? Marque um X nas opções que você quiser.

- Português
- Matemática
- Ciências
- Geografia
- História
- Biologia
- Química
- Física
- Arte
- Educação Física
- Outra.Qual? Não usa.

17. Quantas vezes você joga jogos no computador na aula com o professor:

- Sempre (Pelo menos uma vez por semana)
- Muitas vezes (Pelo menos a cada quinze dias)
- Às vezes (Pelo menos uma vez por mês)
- Quase nunca (Pelo menos uma vez por semestre)
- Nunca

18. Algum professor já contou alguma história em sala de aula (com ou sem computador)?

- Sim
- Não

Se sim, o professor conta história:

- Sempre (Pelo menos uma vez por semana)
- Muitas vezes (Pelo menos a cada quinze dias)
- Às vezes (Pelo menos uma vez por mês)
- Quase nunca (Pelo menos uma vez por semestre)
- Nunca

Se sim, você gostou de ouvir as histórias?

- Sempre (Pelo menos uma vez por semana)
- Muitas vezes (Pelo menos a cada quinze dias)
- Às vezes (Pelo menos uma vez por mês)
- Quase nunca (Pelo menos uma vez por semestre)
- Nunca

Se sim, é fácil entender as histórias que o professor conta?

- Sempre (Pelo menos uma vez por semana)
- Muitas vezes (Pelo menos a cada quinze dias)
- Às vezes (Pelo menos uma vez por mês)
- Quase nunca (Pelo menos uma vez por semestre)
- Nunca

19. Quantas vezes você gostaria de jogar alguns jogos no computador durante as aulas?

- Sempre (Pelo menos uma vez por semana)
- Muitas vezes (Pelo menos a cada quinze dias)
- Às vezes (Pelo menos uma vez por mês)
- Quase nunca (Pelo menos uma vez por semestre)
- Nunca

Se sim, qual(ais) jogo(s)?

- (1) CS.
- (2) Futebol.
- (3) Mu.
- (4) -

20. Você tem computador em casa?

- Sim
- Não

21. Há quanto tempo você utiliza o computador?

- Menos de 6 meses
- Entre 6 meses e 1 ano
- Entre 1 e 2 anos
- Mais de 2 anos

22. Quantas horas por semana, você utiliza o computador?

- Menos de 2 horas
- Entre 2 e 5 horas
- Entre 5 e 10 horas
- Mais de 10 horas

23. Para quê você usa o computador? Marque um X nas opções que você quiser.

- Estudo e pesquisa
- E-mail
- Notícias em geral
- Relacionamento
- Bate-papo
- Trabalho
- Jogos
- Compras
- Downloads (baixar músicas, filmes, etc.)
- Outros.Quais? _____

24. Quantas vezes você acessa a Internet?

- Sempre (Todos os dias)
- Muitas vezes (Pelo menos uma vez por semana)
- Às vezes (Pelo menos a cada quinze dias)
- Quase nunca (Pelo menos uma vez por mês)
- Nunca

25. Onde você tem acesso a Internet? Marque um X nas opções que você quiser.

- Em casa
- Na casa de amigos
- Na casa de parentes
- Na escola
- Em *lan houses*

26. Quanto tempo você fica na Internet por semana?

- Menos de 2 horas
- Entre 2 e 5 horas
- Entre 5 e 10 horas
- Mais de 10 horas

AMBIENTE COM PADRÃO – ALUNO 1

Questionário Pré-sessão – Perfil do(a) aluno(a)

Este questionário visa identificar o perfil dos usuários que estão participando do estudo de caso “Utilizando conhecimento de senso comum na criação e contextualização de jogos educacionais”. Por favor, responda as perguntas abaixo.

1. Sexo:

- Feminino
 Masculino

2. Idade: 16 anos

3. Qual o seu ano escolar:

- 1º Ano Ensino Fundamental
 2º Ano Ensino Fundamental
 3º Ano Ensino Fundamental
 4º Ano Ensino Fundamental
 5º Ano Ensino Fundamental
 6º Ano Ensino Fundamental
 7º Ano Ensino Fundamental
 8º Ano Ensino Fundamental
 9º Ano Ensino Fundamental
 1º Ano Ensino Médio
 2º Ano Ensino Médio
 3º Ano Ensino Médio

4. Você gosta de jogos onde precisa da imaginação para contar uma história?

- Sim
 Não

Por quê? *Na verdade nunca joguei esse tipo de jogo.*

5. Quantas vezes você joga esse tipo de jogo:

- Sempre (Pelo menos uma vez por semana)
 Muitas vezes (Pelo menos a cada quinze dias)
 Às vezes (Pelo menos uma vez por mês)
 Quase nunca (Pelo menos uma vez por semestre)
 Nunca

6. Você lembra o(s) nome(s) de algum(ns) jogo(s) desse tipo? Escreva:

- (1) -
(2) -
(3) -
(4) -

7. Você gosta de ouvir histórias?

- Sim
 Não

Por quê? *Porque me faz viajar, me divertir e me relaxar.*

8. Você gosta de contar histórias?

- Sim
 Não

Por quê? *Porque não tenho muita habilidade em contar história, nem muita imaginação.*

9. O que você utiliza para jogar os jogos de contar histórias?

- Computador
 Cartas
 Outra.Qual? -

10. Você já jogou algum jogo de contar histórias no computador (Por exemplo: RPG)?

- Sim Não

11. Você lembra o(s) nome(s) de algum(ns) jogo(s) desse tipo? Escreva:

- (1) -
(2) -
(3) -
(4) -

12. Você já jogou algum outro jogo no computador sem ser o de contar história?

- Sim Não

Se sim, você lembra o(s) nome(s) de algum(ns) jogo(s) desse tipo? Escreva:

- (1) *Paciência.*
(2) -
(3) -
(4) -

13. Quantas vezes você joga algum jogo sem ser o de contar história:

- Sempre (Pelo menos uma vez por semana)
 Muitas vezes (Pelo menos a cada quinze dias)
 Às vezes (Pelo menos uma vez por mês)
 Quase nunca (Pelo menos uma vez por semestre)
 Nunca

14. Na aula, algum professor já usou algum jogo no computador para ensinar?

- Sim Não

15. Você lembra o(s) nome(s) de algum(ns) jogo(s) que o professor usou na aula? Escreva:

- (1) *Forca.*
(2) -
(3) -
(4) -

16. Você lembra em que aula você jogou? Marque um X nas opções que você quiser.

- Português
- Matemática
- Ciências
- Geografia
- História
- Biologia
- Química
- Física
- Arte
- Educação Física
- Outra.Qual? *Inglês.*

17. Quantas vezes você joga jogos no computador na aula com o professor:

- Sempre (Pelo menos uma vez por semana)
- Muitas vezes (Pelo menos a cada quinze dias)
- Às vezes (Pelo menos uma vez por mês)
- Quase nunca (Pelo menos uma vez por semestre)
- Nunca

18. Algum professor já contou alguma história em sala de aula (com ou sem computador)?

- Sim
- Não

Se sim, o professor conta história:

- Sempre (Pelo menos uma vez por semana)
- Muitas vezes (Pelo menos a cada quinze dias)
- Às vezes (Pelo menos uma vez por mês)
- Quase nunca (Pelo menos uma vez por semestre)
- Nunca

Se sim, você gostou de ouvir as histórias?

- Sempre (Pelo menos uma vez por semana)
- Muitas vezes (Pelo menos a cada quinze dias)
- Às vezes (Pelo menos uma vez por mês)
- Quase nunca (Pelo menos uma vez por semestre)
- Nunca

Se sim, é fácil entender as histórias que o professor conta?

- Sempre (Pelo menos uma vez por semana)
- Muitas vezes (Pelo menos a cada quinze dias)
- Às vezes (Pelo menos uma vez por mês)
- Quase nunca (Pelo menos uma vez por semestre)
- Nunca

19. Quantas vezes você gostaria de jogar alguns jogos no computador durante as aulas?

- Sempre (Pelo menos uma vez por semana)
- Muitas vezes (Pelo menos a cada quinze dias)
- Às vezes (Pelo menos uma vez por mês)
- Quase nunca (Pelo menos uma vez por semestre)
- Nunca

Se sim, qual(ais) jogo(s)?

(1) *Jogos que use a imaginação.*

(2) *Jogos onde precisa-se saber a matéria para jogar.*

(3) -

(4) -

20. Você tem computador em casa?

- Sim
- Não

21. Há quanto tempo você utiliza o computador?

- Menos de 6 meses
- Entre 6 meses e 1 ano
- Entre 1 e 2 anos
- Mais de 2 anos

22. Quantas horas por semana, você utiliza o computador?

- Menos de 2 horas
- Entre 2 e 5 horas
- Entre 5 e 10 horas
- Mais de 10 horas

23. Para quê você usa o computador? Marque um X nas opções que você quiser.

- Estudo e pesquisa
- E-mail
- Notícias em geral
- Relacionamento
- Bate-papo
- Trabalho
- Jogos
- Compras
- Downloads (baixar músicas, filmes, etc.)
- Outros.Quais? _____

24. Quantas vezes você acessa a Internet?

- Sempre (Todos os dias)
- Muitas vezes (Pelo menos uma vez por semana)
- Às vezes (Pelo menos a cada quinze dias)
- Quase nunca (Pelo menos uma vez por mês)
- Nunca

25. Onde você tem acesso a Internet? Marque um X nas opções que você quiser.

- Em casa
- Na casa de amigos
- Na casa de parentes
- Na escola
- Em *lan houses*

26. Quanto tempo você fica na Internet por semana?

- Menos de 2 horas
- Entre 2 e 5 horas
- Entre 5 e 10 horas
- Mais de 10 horas

AMBIENTE COM PADRÃO – ALUNO 2

Questionário Pré-sessão – Perfil do(a) aluno(a)

Este questionário visa identificar o perfil dos usuários que estão participando do estudo de caso “Utilizando conhecimento de senso comum na criação e contextualização de jogos educacionais”. Por favor, responda as perguntas abaixo.

1. Sexo:

- Feminino
 Masculino

2. Idade: 16 anos

3. Qual o seu ano escolar:

- 1º Ano Ensino Fundamental
 2º Ano Ensino Fundamental
 3º Ano Ensino Fundamental
 4º Ano Ensino Fundamental
 5º Ano Ensino Fundamental
 6º Ano Ensino Fundamental
 7º Ano Ensino Fundamental
 8º Ano Ensino Fundamental
 9º Ano Ensino Fundamental
 1º Ano Ensino Médio
 2º Ano Ensino Médio
 3º Ano Ensino Médio

4. Você gosta de jogos onde precisa da imaginação para contar uma história?

- Sim
 Não

Por quê? *Usa a criatividade, gosto de soltar a imaginação.*

5. Quantas vezes você joga esse tipo de jogo:

- Sempre (Pelo menos uma vez por semana)
 Muitas vezes (Pelo menos a cada quinze dias)
 Às vezes (Pelo menos uma vez por mês)
 Quase nunca (Pelo menos uma vez por semestre)
 Nunca

6. Você lembra o(s) nome(s) de algum(ns) jogo(s) desse tipo? Escreva:

- (1) *Detetive.*
(2) -
(3) -
(4) -

7. Você gosta de ouvir histórias?

- Sim
 Não

Por quê? *Gosto mais de ouvir do que ler, minha audição é melhor que a leitura.*

8. Você gosta de contar histórias?

- Sim
 Não

Por quê? *Não costumo guardar muito os*

detalhes, prefiro escutá-las.

9. O que você utiliza para jogar os jogos de contar histórias?

- Computador
 Cartas
 Outra.Qual? -

10. Você já jogou algum jogo de contar histórias no computador (Por exemplo: RPG)?

- Sim Não

11. Você lembra o(s) nome(s) de algum(ns) jogo(s) desse tipo? Escreva:

- (5) -
(6) -
(7) -
(8) -

12. Você já jogou algum outro jogo no computador sem ser o de contar história?

- Sim Não

Se sim, você lembra o(s) nome(s) de algum(ns) jogo(s) desse tipo? Escreva:

- (1) *Detetive.*
(2) -
(3) -
(4) -

13. Quantas vezes você joga algum jogo sem ser o de contar história:

- Sempre (Pelo menos uma vez por semana)
 Muitas vezes (Pelo menos a cada quinze dias)
 Às vezes (Pelo menos uma vez por mês)
 Quase nunca (Pelo menos uma vez por semestre)
 Nunca

14. Na aula, algum professor já usou algum jogo no computador para ensinar?

- Sim Não

15. Você lembra o(s) nome(s) de algum(ns) jogo(s) que o professor usou na aula? Escreva:

- (1) *Coelho Sabido.*
(2) *Salvador Dali.*
(3) *Quadrinho da turma de Mônica.*
(4) -

16. Você lembra em que aula você jogou? Marque um X nas opções que você quiser.

- Português
- Matemática
- Ciências
- Geografia
- História
- Biologia
- Química
- Física
- Arte
- Educação Física
- Outra. Qual? Não usa.

17. Quantas vezes você joga jogos no computador na aula com o professor:

- Sempre (Pelo menos uma vez por semana)
- Muitas vezes (Pelo menos a cada quinze dias)
- Às vezes (Pelo menos uma vez por mês)
- Quase nunca (Pelo menos uma vez por semestre)
- Nunca

18. Algum professor já contou alguma história em sala de aula (com ou sem computador)?

- Sim
- Não

Se sim, o professor conta história:

- Sempre (Pelo menos uma vez por semana)
- Muitas vezes (Pelo menos a cada quinze dias)
- Às vezes (Pelo menos uma vez por mês)
- Quase nunca (Pelo menos uma vez por semestre)
- Nunca

Se sim, você gostou de ouvir as histórias?

- Sempre (Pelo menos uma vez por semana)
- Muitas vezes (Pelo menos a cada quinze dias)
- Às vezes (Pelo menos uma vez por mês)
- Quase nunca (Pelo menos uma vez por semestre)
- Nunca

Se sim, é fácil entender as histórias que o professor conta?

- Sempre (Pelo menos uma vez por semana)
- Muitas vezes (Pelo menos a cada quinze dias)
- Às vezes (Pelo menos uma vez por mês)
- Quase nunca (Pelo menos uma vez por semestre)
- Nunca

19. Quantas vezes você gostaria de jogar alguns jogos no computador durante as aulas?

- Sempre (Pelo menos uma vez por semana)
- Muitas vezes (Pelo menos a cada quinze dias)
- Às vezes (Pelo menos uma vez por mês)
- Quase nunca (Pelo menos uma vez por semestre)
- Nunca

Se sim, qual(ais) jogo(s)?

- (1) Jogos de perguntas e respostas.
- (2) Jogos para testar conhecimento.

(3) -

(4) -

20. Você tem computador em casa?

- Sim
- Não

21. Há quanto tempo você utiliza o computador?

- Menos de 6 meses
- Entre 6 meses e 1 ano
- Entre 1 e 2 anos
- Mais de 2 anos

22. Quantas horas por semana, você utiliza o computador?

- Menos de 2 horas
- Entre 2 e 5 horas
- Entre 5 e 10 horas
- Mais de 10 horas

23. Para quê você usa o computador? Marque um X nas opções que você quiser.

- Estudo e pesquisa
- E-mail
- Notícias em geral
- Relacionamento
- Bate-papo
- Trabalho
- Jogos
- Compras
- Downloads (baixar músicas, filmes, etc.)
- Outros. Quais? _____

24. Quantas vezes você acessa a Internet?

- Sempre (Todos os dias)
- Muitas vezes (Pelo menos uma vez por semana)
- Às vezes (Pelo menos a cada quinze dias)
- Quase nunca (Pelo menos uma vez por mês)
- Nunca

25. Onde você tem acesso a Internet? Marque um X nas opções que você quiser.

- Em casa
- Na casa de amigos
- Na casa de parentes
- Na escola
- Em lan houses

26. Quanto tempo você fica na Internet por semana?

- Menos de 2 horas
- Entre 2 e 5 horas
- Entre 5 e 10 horas
- Mais de 10 horas

AMBIENTE COM PADRÃO – ALUNO 3

Questionário Pré-sessão – Perfil do(a) aluno(a)

Este questionário visa identificar o perfil dos usuários que estão participando do estudo de caso “Utilizando conhecimento de senso comum na criação e contextualização de jogos educacionais”. Por favor, responda as perguntas abaixo.

1. Sexo:

- Feminino
 Masculino

2. Idade: 16 anos

3. Qual o seu ano escolar:

- 1º Ano Ensino Fundamental
 2º Ano Ensino Fundamental
 3º Ano Ensino Fundamental
 4º Ano Ensino Fundamental
 5º Ano Ensino Fundamental
 6º Ano Ensino Fundamental
 7º Ano Ensino Fundamental
 8º Ano Ensino Fundamental
 9º Ano Ensino Fundamental
 1º Ano Ensino Médio
 2º Ano Ensino Médio
 3º Ano Ensino Médio

4. Você gosta de jogos onde precisa da imaginação para contar uma história?

- Sim
 Não

Por quê? Porque eu posso criar o meu próprio mundo.

5. Quantas vezes você joga esse tipo de jogo:

- Sempre (Pelo menos uma vez por semana)
 Muitas vezes (Pelo menos a cada quinze dias)
 Às vezes (Pelo menos uma vez por mês)
 Quase nunca (Pelo menos uma vez por semestre)
 Nunca

6. Você lembra o(s) nome(s) de algum(ns) jogo(s) desse tipo? Escreva:

- (1) -
(2) -
(3) -
(4) -

7. Você gosta de ouvir histórias?

- Sim
 Não

Por quê? Porque eu posso imaginar cada detalhe da escola.

8. Você gosta de contar histórias?

- Sim
 Não

Por quê? Porque não gosto de ser o centro

das atenções.

9. O que você utiliza para jogar os jogos de contar histórias?

- Computador
 Cartas
 Outra.Qual? *Papel.*

10. Você já jogou algum jogo de contar histórias no computador (Por exemplo: RPG)?

- Sim Não

11. Você lembra o(s) nome(s) de algum(ns) jogo(s) desse tipo? Escreva:

- (1) -
(2) -
(3) -
(4) -

12. Você já jogou algum outro jogo no computador sem ser o de contar história?

- Sim Não

Se sim, você lembra o(s) nome(s) de algum(ns) jogo(s) desse tipo? Escreva:

- (1) -
(2) -
(3) -
(4) -

13. Quantas vezes você joga algum jogo sem ser o de contar história:

- Sempre (Pelo menos uma vez por semana)
 Muitas vezes (Pelo menos a cada quinze dias)
 Às vezes (Pelo menos uma vez por mês)
 Quase nunca (Pelo menos uma vez por semestre)
 Nunca

14. Na aula, algum professor já usou algum jogo no computador para ensinar?

- Sim Não

15. Você lembra o(s) nome(s) de algum(ns) jogo(s) que o professor usou na aula? Escreva:

- (1) -
(2) -
(3) -
(4) -

16. Você lembra em que aula você jogou? Marque um X nas opções que você quiser.

- Português
- Matemática
- Ciências
- Geografia
- História
- Biologia
- Química
- Física
- Arte
- Educação Física
- Outra.Qual?

17. Quantas vezes você joga jogos no computador na aula com o professor:

- Sempre (Pelo menos uma vez por semana)
- Muitas vezes (Pelo menos a cada quinze dias)
- Às vezes (Pelo menos uma vez por mês)
- Quase nunca (Pelo menos uma vez por semestre)
- Nunca

18. Algum professor já contou alguma história em sala de aula (com ou sem computador)?

- Sim
- Não

Se sim, o professor conta história:

- Sempre (Pelo menos uma vez por semana)
- Muitas vezes (Pelo menos a cada quinze dias)
- Às vezes (Pelo menos uma vez por mês)
- Quase nunca (Pelo menos uma vez por semestre)
- Nunca

Se sim, você gostou de ouvir as histórias?

- Sempre (Pelo menos uma vez por semana)
- Muitas vezes (Pelo menos a cada quinze dias)
- Às vezes (Pelo menos uma vez por mês)
- Quase nunca (Pelo menos uma vez por semestre)
- Nunca

Se sim, é fácil entender as histórias que o professor conta?

- Sempre (Pelo menos uma vez por semana)
- Muitas vezes (Pelo menos a cada quinze dias)
- Às vezes (Pelo menos uma vez por mês)
- Quase nunca (Pelo menos uma vez por semestre)
- Nunca

19. Quantas vezes você gostaria de jogar alguns jogos no computador durante as aulas?

- Sempre (Pelo menos uma vez por semana)
- Muitas vezes (Pelo menos a cada quinze dias)
- Às vezes (Pelo menos uma vez por mês)
- Quase nunca (Pelo menos uma vez por semestre)
- Nunca

Se sim, qual(ais) jogo(s)?

- (1) -
- (2) -

(3) -

(4) -

20. Você tem computador em casa?

- Sim
- Não

21. Há quanto tempo você utiliza o computador?

- Menos de 6 meses
- Entre 6 meses e 1 ano
- Entre 1 e 2 anos
- Mais de 2 anos

22. Quantas horas por semana, você utiliza o computador?

- Menos de 2 horas
- Entre 2 e 5 horas
- Entre 5 e 10 horas
- Mais de 10 horas

23. Para quê você usa o computador? Marque um X nas opções que você quiser.

- Estudo e pesquisa
- E-mail
- Notícias em geral
- Relacionamento
- Bate-papo
- Trabalho
- Jogos
- Compras
- Downloads (baixar músicas, filmes, etc.)
- Outros.Quais? _____

24. Quantas vezes você acessa a Internet?

- Sempre (Todos os dias)
- Muitas vezes (Pelo menos uma vez por semana)
- Às vezes (Pelo menos a cada quinze dias)
- Quase nunca (Pelo menos uma vez por mês)
- Nunca

25. Onde você tem acesso a Internet? Marque um X nas opções que você quiser.

- Em casa
- Na casa de amigos
- Na casa de parentes
- Na escola
- Em *lan houses*

26. Quanto tempo você fica na Internet por semana?

- Menos de 2 horas
- Entre 2 e 5 horas
- Entre 5 e 10 horas
- Mais de 10 horas

AMBIENTE COM PADRÃO – ALUNO 4

Questionário Pré-sessão – Perfil do(a) aluno(a)

Este questionário visa identificar o perfil dos usuários que estão participando do estudo de caso “Utilizando conhecimento de senso comum na criação e contextualização de jogos educacionais”. Por favor, responda as perguntas abaixo.

1. Sexo:

- Feminino
 Masculino

2. Idade: 16 anos

3. Qual o seu ano escolar:

- 1º Ano Ensino Fundamental
 2º Ano Ensino Fundamental
 3º Ano Ensino Fundamental
 4º Ano Ensino Fundamental
 5º Ano Ensino Fundamental
 6º Ano Ensino Fundamental
 7º Ano Ensino Fundamental
 8º Ano Ensino Fundamental
 9º Ano Ensino Fundamental
 1º Ano Ensino Médio
 2º Ano Ensino Médio
 3º Ano Ensino Médio

4. Você gosta de jogos onde precisa da imaginação para contar uma história?

- Sim
 Não

Por quê? *A imaginação estimula o pensamento, portanto, a inteligência.*

5. Quantas vezes você joga esse tipo de jogo:

- Sempre (Pelo menos uma vez por semana)
 Muitas vezes (Pelo menos a cada quinze dias)
 Às vezes (Pelo menos uma vez por mês)
 Quase nunca (Pelo menos uma vez por semestre)
 Nunca

6. Você lembra o(s) nome(s) de algum(ns) jogo(s) desse tipo? Escreva:

- (1) *Não me recordo.*
(2) -
(3) -
(4) -

7. Você gosta de ouvir histórias?

- Sim
 Não

Por quê? *Prefiro ouvir falar.*

8. Você gosta de contar histórias?

- Sim
 Não

Por quê? *Não sou bom em falar em público.*

9. O que você utiliza para jogar os jogos de contar histórias?

- Computador
 Cartas
 Outra.Qual? *Livro.*

10. Você já jogou algum jogo de contar histórias no computador (Por exemplo: RPG)?

- Sim Não

11. Você lembra o(s) nome(s) de algum(ns) jogo(s) desse tipo? Escreva:

- (5) *Não me recordo.*
(6) -
(7) -
(8) -

12. Você já jogou algum outro jogo no computador sem ser o de contar história?

- Sim Não

Se sim, você lembra o(s) nome(s) de algum(ns) jogo(s) desse tipo? Escreva:

- (5) *Jogo de estratégias, como Age of empire.*
(6) -
(7) -
(8) -

13. Quantas vezes você joga algum jogo sem ser o de contar história:

- Sempre (Pelo menos uma vez por semana)
 Muitas vezes (Pelo menos a cada quinze dias)
 Às vezes (Pelo menos uma vez por mês)
 Quase nunca (Pelo menos uma vez por semestre)
 Nunca

14. Na aula, algum professor já usou algum jogo no computador para ensinar?

- Sim Não

15. Você lembra o(s) nome(s) de algum(ns) jogo(s) que o professor usou na aula? Escreva:

- (1) *Não.*
(2) -
(3) -
(4) -

16. Você lembra em que aula você jogou? Marque um X nas opções que você quiser.

- Português
- Matemática
- Ciências
- Geografia
- História
- Biologia
- Química
- Física
- Arte
- Educação Física
- Outra. Qual? *Nunca o fiz.*

17. Quantas vezes você joga jogos no computador na aula com o professor:

- Sempre (Pelo menos uma vez por semana)
- Muitas vezes (Pelo menos a cada quinze dias)
- Às vezes (Pelo menos uma vez por mês)
- Quase nunca (Pelo menos uma vez por semestre)
- Nunca

18. Algum professor já contou alguma história em sala de aula (com ou sem computador)?

- Sim
- Não

Se sim, o professor conta história:

- Sempre (Pelo menos uma vez por semana)
- Muitas vezes (Pelo menos a cada quinze dias)
- Às vezes (Pelo menos uma vez por mês)
- Quase nunca (Pelo menos uma vez por semestre)
- Nunca

Se sim, você gostou de ouvir as histórias?

- Sempre (Pelo menos uma vez por semana)
- Muitas vezes (Pelo menos a cada quinze dias)
- Às vezes (Pelo menos uma vez por mês)
- Quase nunca (Pelo menos uma vez por semestre)
- Nunca

Se sim, é fácil entender as histórias que o professor conta?

- Sempre (Pelo menos uma vez por semana)
- Muitas vezes (Pelo menos a cada quinze dias)
- Às vezes (Pelo menos uma vez por mês)
- Quase nunca (Pelo menos uma vez por semestre)
- Nunca

19. Quantas vezes você gostaria de jogar alguns jogos no computador durante as aulas?

- Sempre (Pelo menos uma vez por semana)
- Muitas vezes (Pelo menos a cada quinze dias)
- Às vezes (Pelo menos uma vez por mês)
- Quase nunca (Pelo menos uma vez por semestre)
- Nunca

Se sim, qual(ais) jogo(s)?

- (1) *Um jogo relacionado a vida.*
- (2) *-.*

(3) -

(4) -

20. Você tem computador em casa?

- Sim
- Não

21. Há quanto tempo você utiliza o computador?

- Menos de 6 meses
- Entre 6 meses e 1 ano
- Entre 1 e 2 anos
- Mais de 2 anos

22. Quantas horas por semana, você utiliza o computador?

- Menos de 2 horas
- Entre 2 e 5 horas
- Entre 5 e 10 horas
- Mais de 10 horas

23. Para quê você usa o computador? Marque um X nas opções que você quiser.

- Estudo e pesquisa
- E-mail
- Notícias em geral
- Relacionamento
- Bate-papo
- Trabalho
- Jogos
- Compras
- Downloads (baixar músicas, filmes, etc.)
- Outros. Quais? _____

24. Quantas vezes você acessa a Internet?

- Sempre (Todos os dias)
- Muitas vezes (Pelo menos uma vez por semana)
- Às vezes (Pelo menos a cada quinze dias)
- Quase nunca (Pelo menos uma vez por mês)
- Nunca

25. Onde você tem acesso a Internet? Marque um X nas opções que você quiser.

- Em casa
- Na casa de amigos
- Na casa de parentes
- Na escola
- Em *lan houses*

26. Quanto tempo você fica na Internet por semana?

- Menos de 2 horas
- Entre 2 e 5 horas
- Entre 5 e 10 horas
- Mais de 10 horas

AMBIENTE COM PADRÃO – ALUNO 5

Questionário Pré-sessão – Perfil do(a) aluno(a)

Este questionário visa identificar o perfil dos usuários que estão participando do estudo de caso “Utilizando conhecimento de senso comum na criação e contextualização de jogos educacionais”. Por favor, responda as perguntas abaixo.

1. Sexo:

- Feminino
 Masculino

2. Idade: 16 anos

3. Qual o seu ano escolar:

- 1º Ano Ensino Fundamental
 2º Ano Ensino Fundamental
 3º Ano Ensino Fundamental
 4º Ano Ensino Fundamental
 5º Ano Ensino Fundamental
 6º Ano Ensino Fundamental
 7º Ano Ensino Fundamental
 8º Ano Ensino Fundamental
 9º Ano Ensino Fundamental
 1º Ano Ensino Médio
 2º Ano Ensino Médio
 3º Ano Ensino Médio

4. Você gosta de jogos onde precisa da imaginação para contar uma história?

- Sim
 Não

Por quê? *Deixa mais interessante.*

5. Quantas vezes você joga esse tipo de jogo:

- Sempre (Pelo menos uma vez por semana)
 Muitas vezes (Pelo menos a cada quinze dias)
 Às vezes (Pelo menos uma vez por mês)
 Quase nunca (Pelo menos uma vez por semestre)
 Nunca

6. Você lembra o(s) nome(s) de algum(ns) jogo(s) desse tipo? Escreva:

- (1) -
(2) -
(3) -
(4) -

7. Você gosta de ouvir histórias?

- Sim
 Não

Por quê? *É legal.*

8. Você gosta de contar histórias?

- Sim
 Não

Por quê?

9. O que você utiliza para jogar os jogos de contar histórias?

- Computador
 Cartas
 Outra.Qual? -

10. Você já jogou algum jogo de contar histórias no computador (Por exemplo: RPG)?

- Sim Não

11. Você lembra o(s) nome(s) de algum(ns) jogo(s) desse tipo? Escreva:

- (1) -
(2) -
(3) -
(4) -

12. Você já jogou algum outro jogo no computador sem ser o de contar história?

- Sim Não

Se sim, você lembra o(s) nome(s) de algum(ns) jogo(s) desse tipo? Escreva:

- (1) *Counter-Strife.*
(2) -
(3) -
(4) -

13. Quantas vezes você joga algum jogo sem ser o de contar história:

- Sempre (Pelo menos uma vez por semana)
 Muitas vezes (Pelo menos a cada quinze dias)
 Às vezes (Pelo menos uma vez por mês)
 Quase nunca (Pelo menos uma vez por semestre)
 Nunca

14. Na aula, algum professor já usou algum jogo no computador para ensinar?

- Sim Não

15. Você lembra o(s) nome(s) de algum(ns) jogo(s) que o professor usou na aula? Escreva:

- (1) -
(2) -
(3) -
(4) -

16. Você lembra em que aula você jogou? Marque um X nas opções que você quiser.

- Português
- Matemática
- Ciências
- Geografia
- História
- Biologia
- Química
- Física
- Arte
- Educação Física
- Outra.Qual?

17. Quantas vezes você joga jogos no computador na aula com o professor:

- Sempre (Pelo menos uma vez por semana)
- Muitas vezes (Pelo menos a cada quinze dias)
- Às vezes (Pelo menos uma vez por mês)
- Quase nunca (Pelo menos uma vez por semestre)
- Nunca

18. Algum professor já contou alguma história em sala de aula (com ou sem computador)?

- Sim
- Não

Se sim, o professor conta história:

- Sempre (Pelo menos uma vez por semana)
- Muitas vezes (Pelo menos a cada quinze dias)
- Às vezes (Pelo menos uma vez por mês)
- Quase nunca (Pelo menos uma vez por semestre)
- Nunca

Se sim, você gostou de ouvir as histórias?

- Sempre (Pelo menos uma vez por semana)
- Muitas vezes (Pelo menos a cada quinze dias)
- Às vezes (Pelo menos uma vez por mês)
- Quase nunca (Pelo menos uma vez por semestre)
- Nunca

Se sim, é fácil entender as histórias que o professor conta?

- Sempre (Pelo menos uma vez por semana)
- Muitas vezes (Pelo menos a cada quinze dias)
- Às vezes (Pelo menos uma vez por mês)
- Quase nunca (Pelo menos uma vez por semestre)
- Nunca

19. Quantas vezes você gostaria de jogar alguns jogos no computador durante as aulas?

- Sempre (Pelo menos uma vez por semana)
- Muitas vezes (Pelo menos a cada quinze dias)
- Às vezes (Pelo menos uma vez por mês)
- Quase nunca (Pelo menos uma vez por semestre)
- Nunca

Se sim, qual(ais) jogo(s)?

- (1) -
- (2) -
- (3) -
- (4) -

20. Você tem computador em casa?

- Sim
- Não

21. Há quanto tempo você utiliza o computador?

- Menos de 6 meses
- Entre 6 meses e 1 ano
- Entre 1 e 2 anos
- Mais de 2 anos

22. Quantas horas por semana, você utiliza o computador?

- Menos de 2 horas
- Entre 2 e 5 horas
- Entre 5 e 10 horas
- Mais de 10 horas

23. Para quê você usa o computador? Marque um X nas opções que você quiser.

- Estudo e pesquisa
- E-mail
- Notícias em geral
- Relacionamento
- Bate-papo
- Trabalho
- Jogos
- Compras
- Downloads (baixar músicas, filmes, etc.)
- Outros.Quais? _____

24. Quantas vezes você acessa a Internet?

- Sempre (Todos os dias)
- Muitas vezes (Pelo menos uma vez por semana)
- Às vezes (Pelo menos a cada quinze dias)
- Quase nunca (Pelo menos uma vez por mês)
- Nunca

25. Onde você tem acesso a Internet? Marque um X nas opções que você quiser.

- Em casa
- Na casa de amigos
- Na casa de parentes
- Na escola
- Em *lan houses*

26. Quanto tempo você fica na Internet por semana?

- Menos de 2 horas
- Entre 2 e 5 horas
- Entre 5 e 10 horas
- Mais de 10 horas

Anexo 8

Questionário SAM (*Self Assessment Manikim*)
Ambiente Cinza - Aluno(a) 1

Telas do Jogo



Assinale um círculo para as emoções “Satisfação”, “Motivação” e “Sentimento de controle” que represente a emoção que você sente ao ver a tela acima.

Satisfação				
<input type="radio"/>	<input type="radio"/>	<input type="radio"/>	<input checked="" type="radio"/>	<input type="radio"/>

Motivação				
<input type="radio"/>	<input type="radio"/>	<input checked="" type="radio"/>	<input type="radio"/>	<input type="radio"/>

Sentimento de controle				
<input type="radio"/>	<input type="radio"/>	<input type="radio"/>	<input checked="" type="radio"/>	<input type="radio"/>

Questionário SAM (*Self Assessment Manikim*)
Ambiente Cinza - Aluno(a) 2

Telas do Jogo

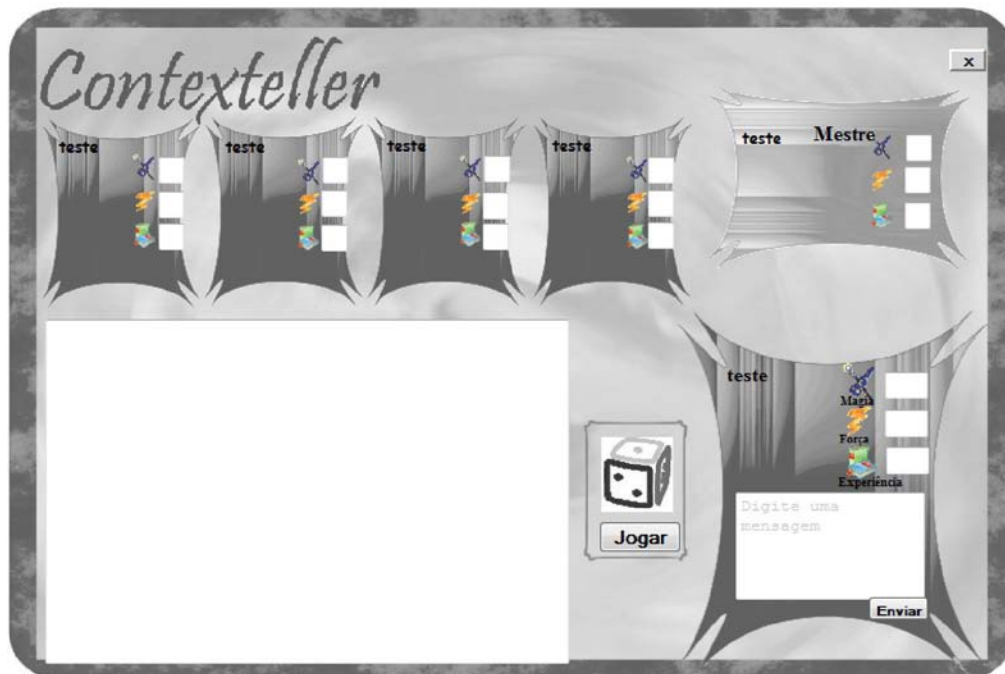

Assinale um círculo para as emoções “Satisfação”, “Motivação” e “Sentimento de controle” que represente a emoção que você sente ao ver a tela acima.

Satisfação				
<input type="radio"/>	<input type="radio"/>	<input type="radio"/>	<input checked="" type="radio"/>	<input type="radio"/>

Motivação				
<input type="radio"/>	<input type="radio"/>	<input checked="" type="radio"/>	<input type="radio"/>	<input type="radio"/>

Sentimento de controle				
<input type="radio"/>	<input type="radio"/>	<input type="radio"/>	<input checked="" type="radio"/>	<input type="radio"/>

Questionário SAM (*Self Assessment Manikim*)
Ambiente Cinza - Aluno(a) 3

Telas do Jogo

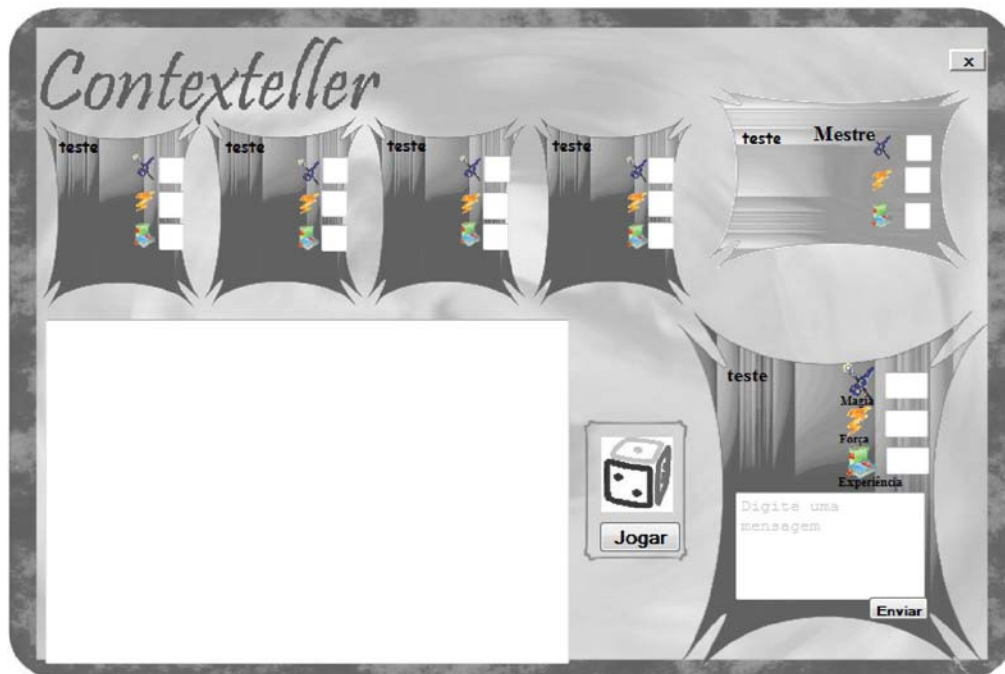

Assinale um círculo para as emoções “Satisfação”, “Motivação” e “Sentimento de controle” que represente a emoção que você sente ao ver a tela acima.

Satisfação				
<input type="radio"/>	<input type="radio"/>	<input type="radio"/>	<input checked="" type="radio"/>	<input type="radio"/>

Motivação				
<input type="radio"/>	<input type="radio"/>	<input type="radio"/>	<input checked="" type="radio"/>	<input type="radio"/>

Sentimento de controle				
<input type="radio"/>	<input type="radio"/>	<input type="radio"/>	<input type="radio"/>	<input checked="" type="radio"/>

Questionário SAM (*Self Assessment Manikim*)
Ambiente Cinza - Aluno(a) 4

Telas do Jogo

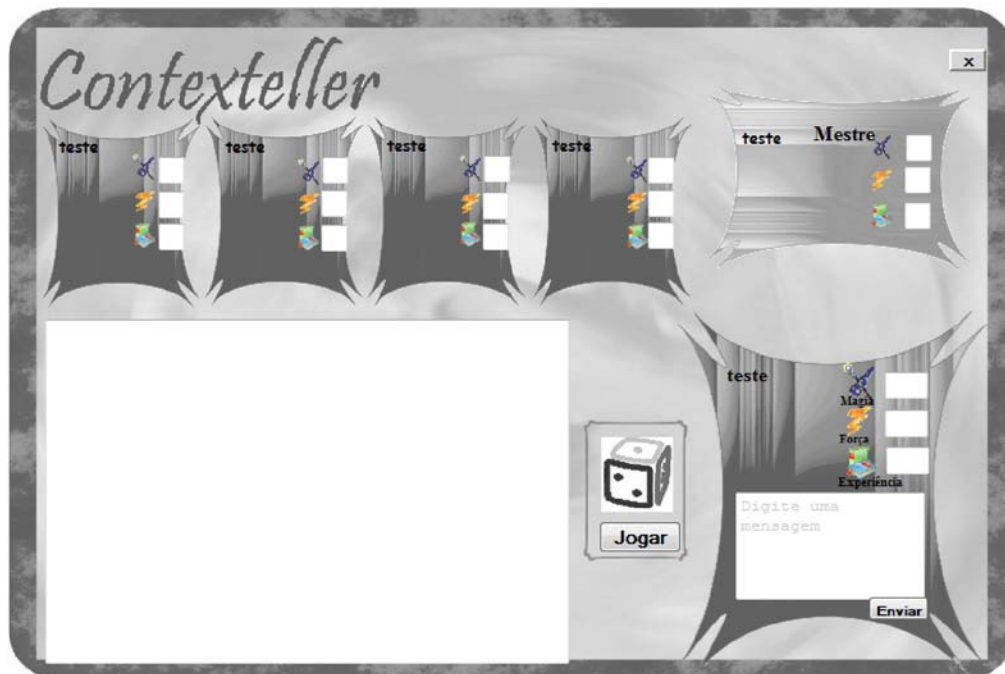

Assinale um círculo para as emoções “Satisfação”, “Motivação” e “Sentimento de controle” que represente a emoção que você sente ao ver a tela acima.

Satisfação				
<input type="radio"/>	<input type="radio"/>	<input type="radio"/>	<input type="radio"/>	<input checked="" type="radio"/>

Motivação				
<input type="radio"/>	<input type="radio"/>	<input type="radio"/>	<input type="radio"/>	<input checked="" type="radio"/>

Sentimento de controle				
<input type="radio"/>	<input type="radio"/>	<input checked="" type="radio"/>	<input type="radio"/>	<input type="radio"/>

Questionário SAM (Self Assessment Manikim)
Ambiente Cinza - Aluno(a) 5

Telas do Jogo

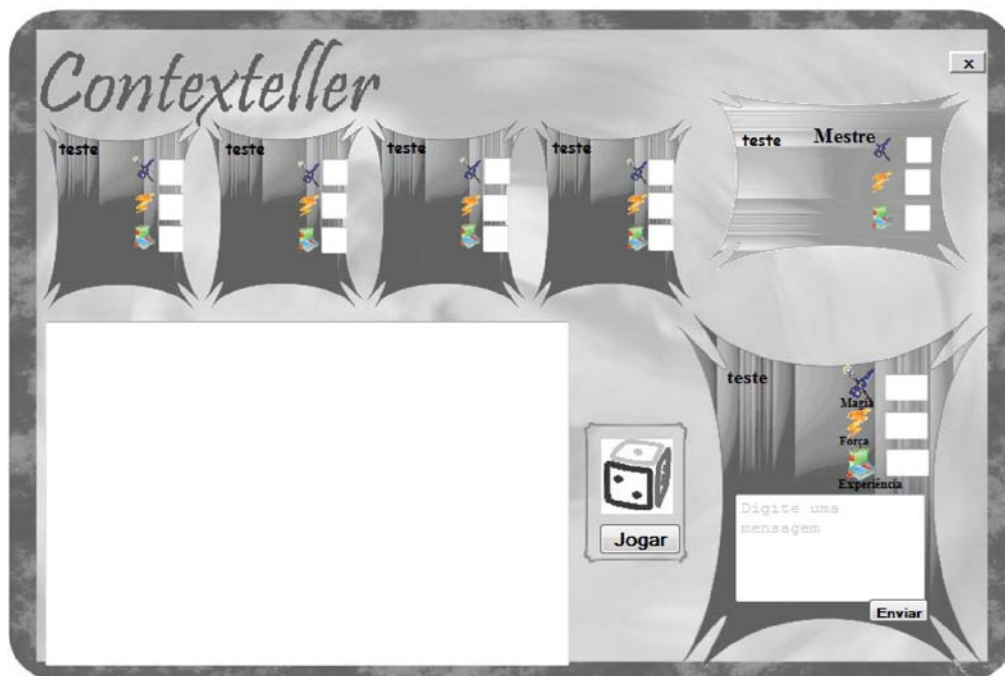

Assinale um círculo para as emoções “Satisfação”, “Motivação” e “Sentimento de controle” que represente a emoção que você sente ao ver a tela acima.

Satisfação				
<input type="radio"/>	<input type="radio"/>	<input checked="" type="radio"/>	<input type="radio"/>	<input type="radio"/>

Motivação				
<input type="radio"/>	<input type="radio"/>	<input type="radio"/>	<input checked="" type="radio"/>	<input type="radio"/>

Sentimento de controle				
<input type="radio"/>	<input type="radio"/>	<input type="radio"/>	<input type="radio"/>	<input checked="" type="radio"/>

Questionário SAM (*Self Assessment Manikim*)
Ambiente com Padrão - Aluno(a) 1

Tela do Jogo

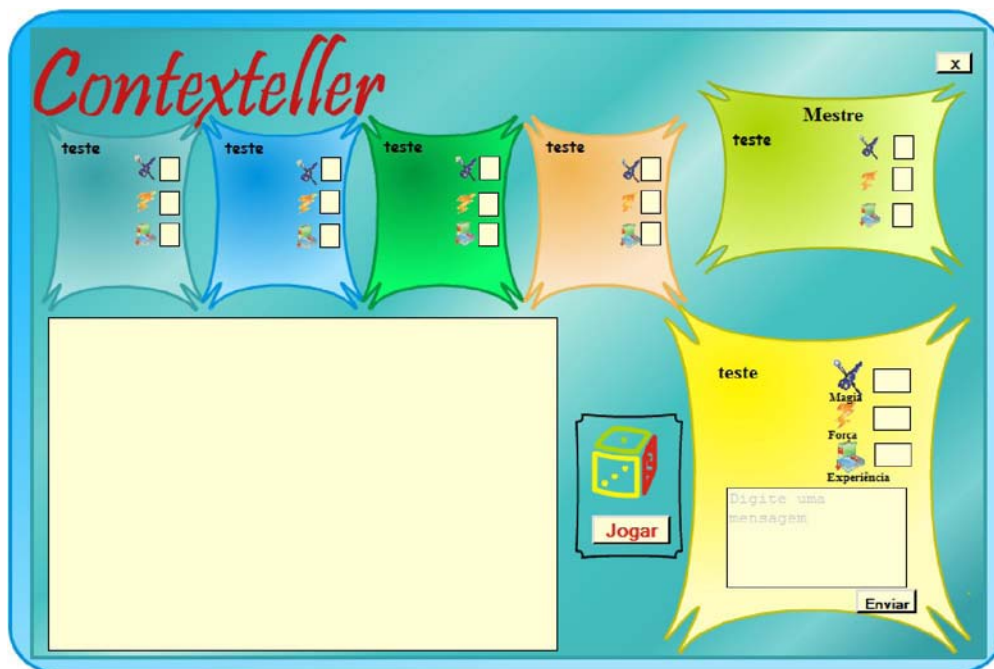

Assinale um círculo para as emoções “Satisfação”, “Motivação” e “Sentimento de controle” que represente a emoção que você sente ao ver a tela acima.

Satisfação				
<input type="radio"/>	<input type="radio"/>	<input type="radio"/>	<input checked="" type="radio"/>	<input type="radio"/>

Motivação				
<input type="radio"/>	<input checked="" type="radio"/>	<input type="radio"/>	<input type="radio"/>	<input type="radio"/>

Sentimento de controle				
<input type="radio"/>	<input type="radio"/>	<input checked="" type="radio"/>	<input type="radio"/>	<input type="radio"/>

Questionário SAM (*Self Assessment Manikim*)
Ambiente com Padrão - Aluno(a) 2

Tela do Jogo

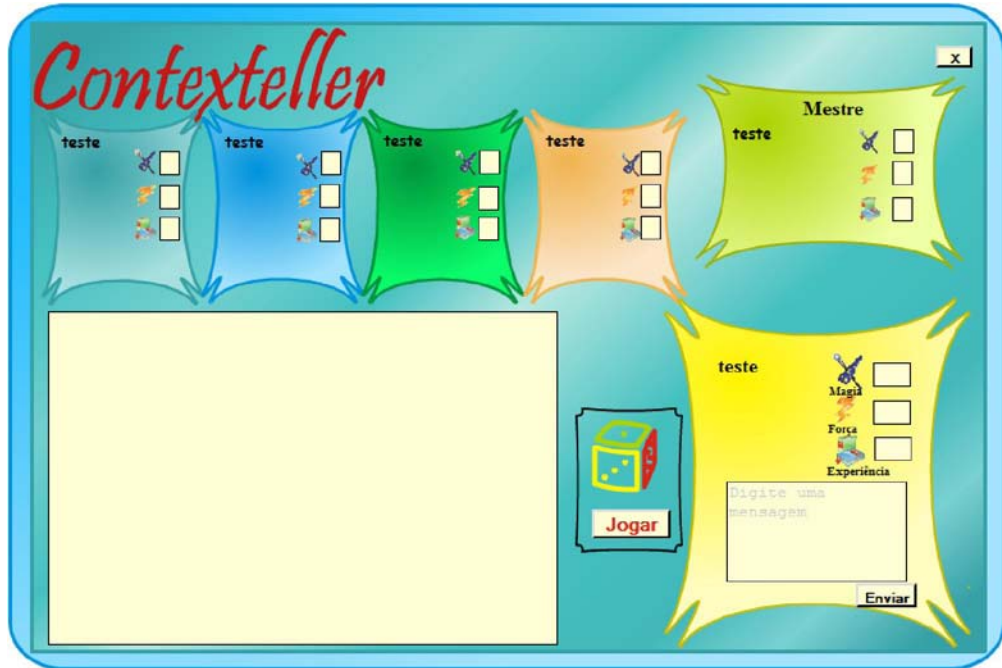

Assinale um círculo para as emoções “Satisfação”, “Motivação” e “Sentimento de controle” que represente a emoção que você sente ao ver a tela acima.

Satisfação				
<input type="radio"/>	<input type="radio"/>	<input type="radio"/>	<input type="radio"/>	<input checked="" type="radio"/>

Motivação				
<input type="radio"/>	<input type="radio"/>	<input type="radio"/>	<input type="radio"/>	<input checked="" type="radio"/>

Sentimento de controle				
<input type="radio"/>	<input type="radio"/>	<input type="radio"/>	<input type="radio"/>	<input checked="" type="radio"/>

Questionário SAM (*Self Assessment Manikim*)
Ambiente com Padrão - Aluno(a) 3

Tela do Jogo

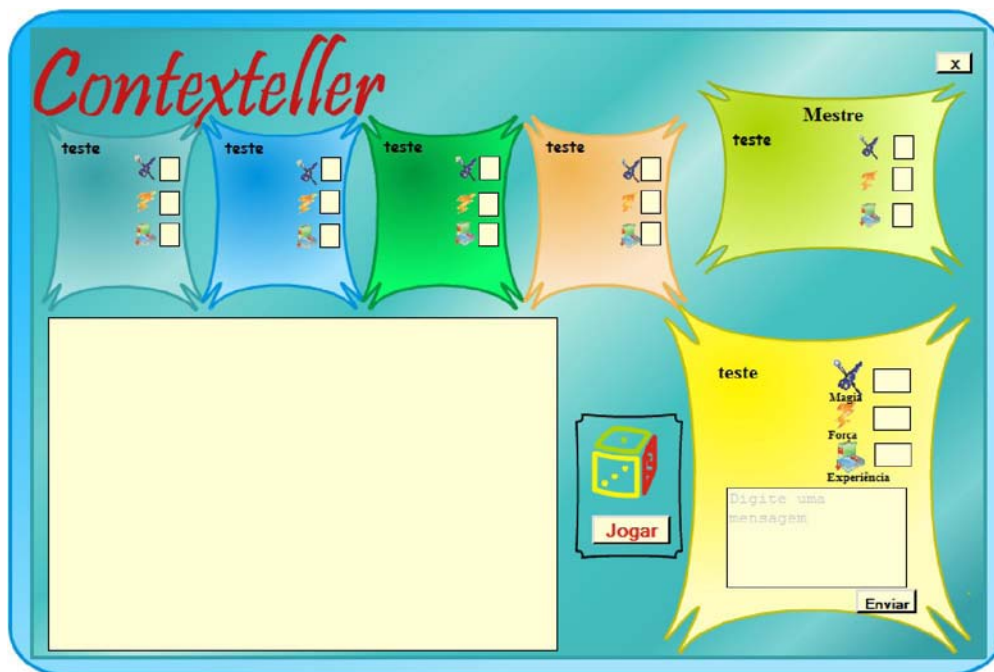

Assinale um círculo para as emoções “Satisfação”, “Motivação” e “Sentimento de controle” que represente a emoção que você sente ao ver a tela acima.

Satisfação				
<input type="radio"/>	<input type="radio"/>	<input type="radio"/>	<input checked="" type="radio"/>	<input type="radio"/>

Motivação				
<input type="radio"/>	<input type="radio"/>	<input type="radio"/>	<input checked="" type="radio"/>	<input type="radio"/>

Sentimento de controle				
<input type="radio"/>	<input type="radio"/>	<input type="radio"/>	<input checked="" type="radio"/>	<input type="radio"/>

Questionário SAM (*Self Assessment Manikim*)
Ambiente com Padrão - Aluno(a) 4

Tela do Jogo

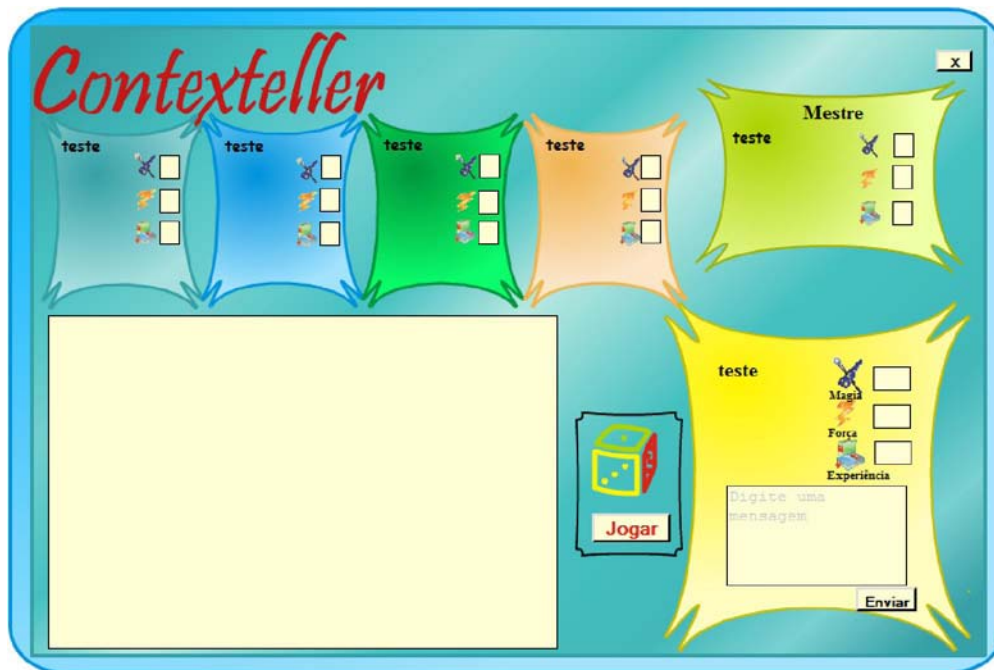

Assinale um círculo para as emoções “Satisfação”, “Motivação” e “Sentimento de controle” que represente a emoção que você sente ao ver a tela acima.

Satisfação				
<input type="radio"/>	<input type="radio"/>	<input type="radio"/>	<input checked="" type="radio"/>	<input type="radio"/>

Motivação				
<input type="radio"/>	<input type="radio"/>	<input type="radio"/>	<input checked="" type="radio"/>	<input type="radio"/>

Sentimento de controle				
<input type="radio"/>	<input type="radio"/>	<input type="radio"/>	<input checked="" type="radio"/>	<input type="radio"/>

Questionário SAM (*Self Assessment Manikim*)
Ambiente com Padrão - Aluno(a) 5

Tela do Jogo

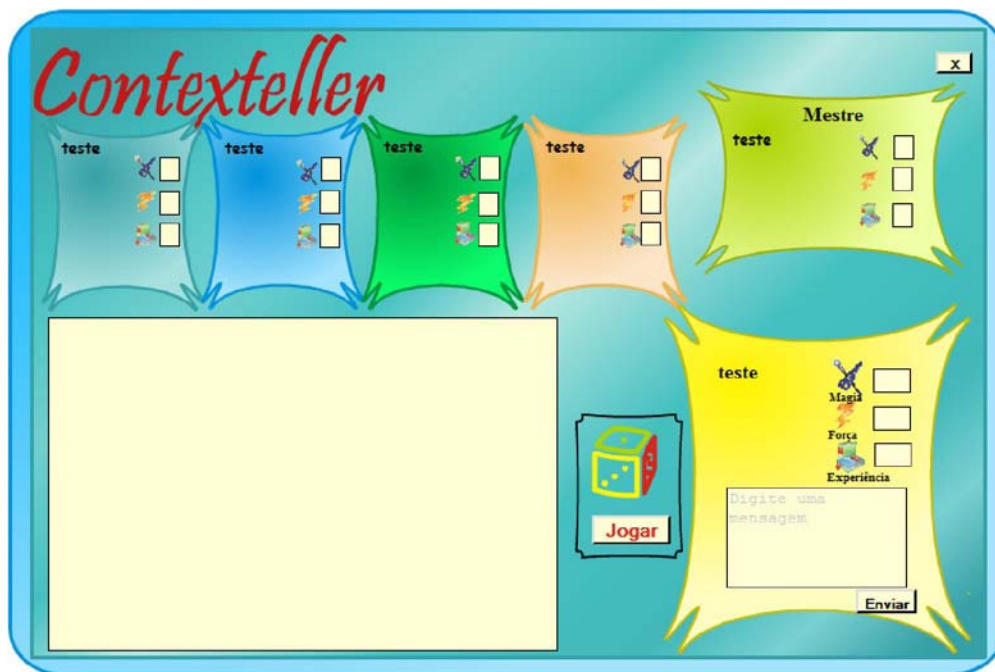

Assinale um círculo para as emoções “Satisfação”, “Motivação” e “Sentimento de controle” que represente a emoção que você sente ao ver a tela acima.

Satisfação				
<input type="radio"/>	<input type="radio"/>	<input type="radio"/>	<input checked="" type="radio"/>	<input type="radio"/>

Motivação				
<input type="radio"/>	<input type="radio"/>	<input type="radio"/>	<input checked="" type="radio"/>	<input type="radio"/>

Sentimento de controle				
<input type="radio"/>	<input type="radio"/>	<input type="radio"/>	<input checked="" type="radio"/>	<input type="radio"/>

Anexo 9

AMBIENTE COM PADRÃO – ALUNO 1

Questionário Pós-sessão – Perfil aluno

1. O que você achou de jogar o “Contexteller”?
- Muito legal
 Legal
 Indiferente
 Chato
 Muito chato
 Não sei
2. Você achou que mexer no jogo é:
- Muito fácil
 Fácil
 Indiferente
 Difícil
 Muito difícil
 Não sei
3. O que você achou da telas (desenhos) do jogo:
- Muito legal
 Legal
 Indiferente
 Chato
 Muito chato
 Não sei
4. O que você achou das cores do jogo:
- Muito legal
 Legal
 Indiferente
 Chato
 Muito chato
 Não sei
5. O que você achou das personagens do jogo?
- Muito legal
 Legal
 Indiferente
 Chato
 Muito chato
 Não sei
6. Você já conhecia as personagens do jogo?
- Sim Não
7. Quem foi a sua personagem? Você gostou dela? Por quê?
O alpinista. Sim. Porque ela tinha magia.
8. Qual a personagem que você mais gostou? Por quê?
Da mulher invisível, porque teve grande participação no jogo.
9. Qual a personagem que você menos gostou? Por quê?
Do Bin Laden, porque não participou muito.
10. O que você achou da história que vocês contaram?
- Muito legal
 Legal
 Indiferente
 Chato
 Muito chato
 Não sei
11. O que você achou dessa história que você contou junto com os colegas?
- Muito fácil de entender
 Fácil de entender
 Indiferente
 Difícil de entender
 Muito difícil de entender
 Não sei
12. Você lembra qual foi a parte da história que você mais gostou? Qual? Por quê?
Sim. Da parte que capturamos a velha, porque descobrimos que ela era realmente uma velha e gaga.
13. O que você achou de contar uma história junto com o professor e os outros alunos?
- Muito legal
 Legal
 Indiferente
 Chato
 Muito chato
 Não sei
14. Os seus amigos ajudaram a contar a História?
- Sempre
 Às vezes
 Indiferente
 Quase nunca
 Nunca
 Não sei
15. Você quis parar de jogar?
- Sim Não
Se sim, em qual(is) momento(s)?
-
16. Você jogaria novamente o “Contexteller” com seus amigos?
- Sim Não
17. O que você mais gostou no jogo?
O fato de todos os personagens se conectarem e jogarem juntos.
18. O que você menos gostou no jogo?
Não teve algo que não gostei.
19. Você mudaria alguma coisa no jogo? O que?
Não.
20. Aconteceu algum problema no jogo enquanto você jogava?
- Sim Não
Se aconteceu, quais foram os problemas?
-
- Se aconteceu, como os problemas foram resolvidos?
-
21. Você gostaria de falar mais alguma coisa sobre o jogo?
Achei muito interessante, pois analisamos a imaginação e a criatividade de cada personagem.

AMBIENTE COM PADRÃO – ALUNO 2

Questionário Pós-sessão – Perfil aluno

1. O que você achou de jogar o “Contexteller”?
- Muito legal
 Legal
 Indiferente
 Chato
 Muito chato
 Não sei
2. Você achou que mexer no jogo é:
- Muito fácil
 Fácil
 Indiferente
 Difícil
 Muito difícil
 Não sei
3. O que você achou das telas (desenhos) do jogo:
- Muito legal
 Legal
 Indiferente
 Chato
 Muito chato
 Não sei
4. O que você achou das cores do jogo:
- Muito legal
 Legal
 Indiferente
 Chato
 Muito chato
 Não sei
5. O que você achou das personagens do jogo?
- Muito legal
 Legal
 Indiferente
 Chato
 Muito chato
 Não sei
6. Você já conhecia as personagens do jogo?
- Sim Não
7. Quem foi a sua personagem? Você gostou dela? Por quê?
Mulher invisível. Eu amei, porque pude ajudar, segurando a velha. É muito legal ser invisível.
8. Qual a personagem que você mais gostou? Por quê?
O meu, porque me diverti muito, e pude ajudar mais com meus poderes.
9. Qual a personagem que você menos gostou? Por quê?
Alpinista, porque ele não ajudou muito, e não quis ajudar também. Parecia estar cansado.
10. O que você achou da história que vocês contaram?
- Muito legal
 Legal
 Indiferente
 Chato
 Muito chato
 Não sei
11. O que você achou dessa história que você contou junto com os colegas?
- Muito fácil de entender
 Fácil de entender
 Indiferente
 Difícil de entender
 Muito difícil de entender
 Não sei
12. Você lembra qual foi a parte da história que você mais gostou? Qual? Por quê?
Foi a parte em que meus amigos me chamaram de mixuruca, quando joguei o dado, mas depois o burro falante anunciou que eu tinha ganhado.
13. O que você achou de contar uma história junto com o professor e os outros alunos?
- Muito legal
 Legal
 Indiferente
 Chato
 Muito chato
 Não sei
14. Os seus amigos ajudaram a contar a História?
- Sempre
 Às vezes
 Indiferente
 Quase nunca
 Nunca
 Não sei
15. Você quis parar de jogar?
- Sim Não
Se sim, em qual(is) momento(s)?
-
16. Você jogaria novamente o “Contexteller” com seus amigos?
- Sim Não
17. O que você mais gostou no jogo?
A imaginação de todos e a cooperatividade.
18. O que você menos gostou no jogo?
A, gostei de tudo, mas não gostei muito de ter perdido a magia.
19. Você mudaria alguma coisa no jogo? O que?
Não
20. Aconteceu algum problema no jogo enquanto você jogava?
- Sim Não
Se aconteceu, quais foram os problemas?
-
Se aconteceu, como os problemas foram resolvidos?
-
21. Você gostaria de falar mais alguma coisa sobre o jogo?
Gostaria de falar que eu admiro muito seus trabalhos, que com certeza é um ótimo projeto, e que de educação, ele tem de monte. Parabéns.

AMBIENTE COM PADRÃO – ALUNO 3

Questionário Pós-sessão – Perfil aluno

1. O que você achou de jogar o “Contexteller”?
 Muito legal
 Legal
 Indiferente
 Chato
 Muito chato
 Não sei
2. Você achou que mexer no jogo é:
 Muito fácil
 Fácil
 Indiferente
 Difícil
 Muito difícil
 Não sei
3. O que você achou das telas (desenhos) do jogo:
 Muito legal
 Legal
 Indiferente
 Chato
 Muito chato
 Não sei
4. O que você achou das cores do jogo:
 Muito legal
 Legal
 Indiferente
 Chato
 Muito chato
 Não sei
5. O que você achou das personagens do jogo?
 Muito legal
 Legal
 Indiferente
 Chato
 Muito chato
 Não sei
6. Você já conhecia as personagens do jogo?
 Sim Não
7. Quem foi a sua personagem? Você gostou dela? Por quê?
Naruto. Não gostei pois não tem muitos pontos de magia e de força. Acho que deveria também ter pontos de QI e de agilidade.
8. Qual a personagem que você mais gostou? Por quê?
Freddy, pois ele estava balanceado nos pontos.
9. Qual a personagem que você menos gostou? Por quê?
Naruto, pois com seus pontos não deu para fazer muita coisa.
10. O que você achou da história que vocês contaram?
 Muito legal
 Legal
 Indiferente
 Chato
 Muito chato
 Não sei
11. O que você achou dessa história que você contou junto com os colegas?
 Muito fácil de entender
 Fácil de entender
 Indiferente
 Difícil de entender
 Muito difícil de entender
 Não sei
12. Você lembra qual foi a parte da história que você mais gostou? Qual? Por quê?
A parte em que nós conseguimos segurar a velha.
13. O que você achou de contar uma história junto com o professor e os outros alunos?
 Muito legal
 Legal
 Indiferente
 Chato
 Muito chato
 Não sei
14. Os seus amigos ajudaram a contar a História?
 Sempre
 Às vezes
 Indiferente
 Quase nunca
 Nunca
 Não sei
15. Você quis parar de jogar?
 Sim Não
Se sim, em qual(is) momento(s)?
-
16. Você jogaria novamente o “Contexteller” com seus amigos?
 Sim Não
17. O que você mais gostou no jogo?
O desenvolvimento da história, que pode ser interferido por qualquer jogador.
18. O que você menos gostou no jogo?
A falta de mau características.
19. Você mudaria alguma coisa no jogo? O que?
Sim. Colocaria nos status o QI e a agilidade.
20. Aconteceu algum problema no jogo enquanto você jogava?
 Sim Não
Se aconteceu, quais foram os problemas?
Apertei a tecla de apagar e voltou para a página anterior.
Se aconteceu, como os problemas foram resolvidos?
Cliquei em jogar novamente.
21. Você gostaria de falar mais alguma coisa sobre o jogo?
Acho que deveria ter umas pequenas modificações, mas a idéia do jogo está boa.

AMBIENTE COM PADRÃO – ALUNO 4

Questionário Pós-sessão – Perfil aluno

1. O que você achou de jogar o “Contexteller”?
 Muito legal
 Legal
 Indiferente
 Chato
 Muito chato
 Não sei
2. Você achou que mexer no jogo é:
 Muito fácil
 Fácil
 Indiferente
 Difícil
 Muito difícil
 Não sei
3. O que você achou da telas (desenhos) do jogo:
 Muito legal
 Legal
 Indiferente
 Chato
 Muito chato
 Não sei
4. O que você achou das cores do jogo:
 Muito legal
 Legal
 Indiferente
 Chato
 Muito chato
 Não sei
5. O que você achou das personagens do jogo?
 Muito legal
 Legal
 Indiferente
 Chato
 Muito chato
 Não sei
6. Você já conhecia as personagens do jogo?
 Sim Não
7. Quem foi a sua personagem? Você gostou dela? Por quê?
Freddy Kruger. Sim, eu gostei, pois ele é um personagem dos filmes de terror muito conhecido e hábil.
8. Qual a personagem que você mais gostou? Por quê?
Naruto, por ser um personagem de desenho animado.
9. Qual a personagem que você menos gostou? Por quê?
Alpinista, por não relacionar-se com nenhuma outra personagem externa.
10. O que você achou da história que vocês contaram?
 Muito legal
 Legal
 Indiferente
 Chato
 Muito chato
 Não sei
11. O que você achou dessa história que você contou junto com os colegas?
 Muito fácil de entender
 Fácil de entender
 Indiferente
 Difícil de entender
 Muito difícil de entender
 Não sei
12. Você lembra qual foi a parte da história que você mais gostou? Qual? Por quê?
Não me recordo da parte que mais gostei.
13. O que você achou de contar uma história junto com o professor e os outros alunos?
 Muito legal
 Legal
 Indiferente
 Chato
 Muito chato
 Não sei
14. Os seus amigos ajudaram a contar a História?
 Sempre
 Às vezes
 Indiferente
 Quase nunca
 Nunca
 Não sei
15. Você quis parar de jogar?
 Sim Não
Se sim, em qual(is) momento(s)?
-
16. Você jogaria novamente o “Contexteller” com seus amigos?
 Sim Não
17. O que você mais gostou no jogo?
O fato de cada um dar sua opinião e seu comentário.
18. O que você menos gostou no jogo?
Não entendi muito sobre o vilão (força, magia, por exemplo).
19. Você mudaria alguma coisa no jogo? O que?
Deixaria o mau vivo, com algumas animações e/ou sons.
20. Aconteceu algum problema no jogo enquanto você jogava?
 Sim Não
Se aconteceu, quais foram os problemas?
-
Se aconteceu, como os problemas foram resolvidos?
-
21. Você gostaria de falar mais alguma coisa sobre o jogo?
A inovação é o “sobrenome” desse jogo.

AMBIENTE COM PADRÃO – ALUNO 5

Questionário Pós-sessão – Perfil aluno

1. O que você achou de jogar o “Contexteller”?
 Muito legal
 Legal
 Indiferente
 Chato
 Muito chato
 Não sei
2. Você achou que mexer no jogo é:
 Muito fácil
 Fácil
 Indiferente
 Difícil
 Muito difícil
 Não sei
3. O que você achou da telas (desenhos) do jogo:
 Muito legal
 Legal
 Indiferente
 Chato
 Muito chato
 Não sei
4. O que você achou das cores do jogo:
 Muito legal
 Legal
 Indiferente
 Chato
 Muito chato
 Não sei
5. O que você achou das personagens do jogo?
 Muito legal
 Legal
 Indiferente
 Chato
 Muito chato
 Não sei
6. Você já conhecia as personagens do jogo?
 Sim Não
7. Quem foi a sua personagem? Você gostou dela? Por quê?
Bin Laden, gostei e achei muito criativo.
8. Qual a personagem que você mais gostou? Por quê?
Naruto.
9. Qual a personagem que você menos gostou? Por quê?
Alpinista.
10. O que você achou da história que vocês contaram?
 Muito legal
 Legal
 Indiferente
 Chato
 Muito chato
 Não sei
11. O que você achou dessa história que você contou junto com os colegas?
 Muito fácil de entender
 Fácil de entender
 Indiferente
 Difícil de entender
 Muito difícil de entender
 Não sei
12. Você lembra qual foi a parte da história que você mais gostou? Qual? Por quê?
No meio, quando estávamos descobrindo o mistério.
13. O que você achou de contar uma história junto com o professor e os outros alunos?
 Muito legal
 Legal
 Indiferente
 Chato
 Muito chato
 Não sei
14. Os seus amigos ajudaram a contar a História?
 Sempre
 Às vezes
 Indiferente
 Quase nunca
 Nunca
 Não sei
15. Você quis parar de jogar?
 Sim Não
Se sim, em qual(is) momento(s)?
No final.
16. Você jogaria novamente o “Contexteller” com seus amigos?
 Sim Não
17. O que você mais gostou no jogo?
Ter que criar uma história usando imaginação.
18. O que você menos gostou no jogo?
É um pouco parado.
19. Você mudaria alguma coisa no jogo? O que?
Colocaria alguns movimentos 3D.
20. Aconteceu algum problema no jogo enquanto você jogava?
 Sim Não
Se aconteceu, quais foram os problemas?
-
Se aconteceu, como os problemas foram resolvidos?
-
21. Você gostaria de falar mais alguma coisa sobre o jogo?
-

AMBIENTE CINZA – ALUNO 1

Questionário Pós-sessão – Perfil aluno

1. O que você achou de jogar o “Contexteller”?
() Muito legal
(x) Legal
() Indiferente
() Chato
() Muito chato
() Não sei
2. Você achou que mexer no jogo é:
() Muito fácil
(x) Fácil
() Indiferente
() Difícil
() Muito difícil
() Não sei
3. O que você achou da telas (desenhos) do jogo:
() Muito legal
() Legal
(x) Indiferente
() Chato
() Muito chato
() Não sei
4. O que você achou das cores do jogo:
() Muito legal
() Legal
(x) Indiferente
() Chato
() Muito chato
() Não sei
5. O que você achou das personagens do jogo?
() Muito legal
(x) Legal
() Indiferente
() Chato
() Muito chato
() Não sei
6. Você já conhecia as personagens do jogo?
() Sim (x) Não
7. Quem foi a sua personagem? Você gostou dela? Por quê?
Atleta, gostei, bem bacana.
8. Qual a personagem que você mais gostou? Por quê?
O meu, porque era eu.
9. Qual a personagem que você menos gostou? Por quê?
Gostei de todos.
10. O que você achou da história que vocês contaram?
() Muito legal
(x) Legal
() Indiferente
() Chato
() Muito chato
- () Não sei
11. O que você achou dessa história que você contou junto com os colegas?
() Muito fácil de entender
(x) Fácil de entender
() Indiferente
() Difícil de entender
() Muito difícil de entender
() Não sei
12. Você lembra qual foi a parte da história que você mais gostou? Qual? Por quê?
Gostei de todas as partes.
13. O que você achou de contar uma história junto com o professor e os outros alunos?
() Muito legal
(x) Legal
() Indiferente
() Chato
() Muito chato
() Não sei
14. Os seus amigos ajudaram a contar a História?
(x) Sempre
() Às vezes
() Indiferente
() Quase nunca
() Nunca
() Não sei
15. Você quis parar de jogar?
() Sim (x) Não
Se sim, em qual(is) momento(s)?
-
16. Você jogaria novamente o “Contexteller” com seus amigos?
(x) Sim () Não
17. O que você mais gostou no jogo?
Que nós “formamos” a história.
18. O que você menos gostou no jogo?
-
19. Você mudaria alguma coisa no jogo? O que?
Nada.
20. Aconteceu algum problema no jogo enquanto você jogava?
() Sim (x) Não
Se aconteceu, quais foram os problemas?
-
Se aconteceu, como os problemas foram resolvidos?
-
21. Você gostaria de falar mais alguma coisa sobre o jogo?
Sem comentários.

AMBIENTE CINZA – ALUNO 2

Questionário Pós-sessão – Perfil aluno

1. O que você achou de jogar o “Contexteller”?
 Muito legal
 Legal
 Indiferente
 Chato
 Muito chato
 Não sei
2. Você achou que mexer no jogo é:
 Muito fácil
 Fácil
 Indiferente
 Difícil
 Muito difícil
 Não sei
3. O que você achou da telas (desenhos) do jogo:
 Muito legal
 Legal
 Indiferente
 Chato
 Muito chato
 Não sei
4. O que você achou das cores do jogo:
 Muito legal
 Legal
 Indiferente
 Chato
 Muito chato
 Não sei
5. O que você achou das personagens do jogo?
 Muito legal
 Legal
 Indiferente
 Chato
 Muito chato
 Não sei
6. Você já conhecia as personagens do jogo?
 Sim Não
7. Quem foi a sua personagem? Você gostou dela? Por quê?
Executivo, não gostei. Ele era o pior.
8. Qual a personagem que você mais gostou? Por quê?
Eram indiferentes.
9. Qual a personagem que você menos gostou? Por quê?
Todos foram iguais.
10. O que você achou da história que vocês contaram?
 Muito legal
 Legal
 Indiferente
 Chato
 Muito chato
- Não sei
11. O que você achou dessa história que você contou junto com os colegas?
 Muito fácil de entender
 Fácil de entender
 Indiferente
 Difícil de entender
 Muito difícil de entender
 Não sei
12. Você lembra qual foi a parte da história que você mais gostou? Qual? Por quê?
Não.
13. O que você achou de contar uma história junto com o professor e os outros alunos?
 Muito legal
 Legal
 Indiferente
 Chato
 Muito chato
 Não sei
14. Os seus amigos ajudaram a contar a História?
 Sempre
 Às vezes
 Indiferente
 Quase nunca
 Nunca
 Não sei
15. Você quis parar de jogar?
 Sim Não
Se sim, em qual(is) momento(s)?
-
16. Você jogaria novamente o “Contexteller” com seus amigos?
 Sim Não
17. O que você mais gostou no jogo?
Acaba ficando engraçado.
18. O que você menos gostou no jogo?
Prefiro jogos de ação, então não achei muita graça.
19. Você mudaria alguma coisa no jogo? O que?
-
20. Aconteceu algum problema no jogo enquanto você jogava?
 Sim Não
Se aconteceu, quais foram os problemas?
-
Se aconteceu, como os problemas foram resolvidos?
-
21. Você gostaria de falar mais alguma coisa sobre o jogo?
-

AMBIENTE CINZA – ALUNO 3

Questionário Pós-sessão – Perfil aluno

1. O que você achou de jogar o “Contexteller”?
- Muito legal
 Legal
 Indiferente
 Chato
 Muito chato
 Não sei
2. Você achou que mexer no jogo é:
- Muito fácil
 Fácil
 Indiferente
 Difícil
 Muito difícil
 Não sei
3. O que você achou das telas (desenhos) do jogo:
- Muito legal
 Legal
 Indiferente
 Chato
 Muito chato
 Não sei
4. O que você achou das cores do jogo:
- Muito legal
 Legal
 Indiferente
 Chato
 Muito chato
 Não sei
5. O que você achou das personagens do jogo?
- Muito legal
 Legal
 Indiferente
 Chato
 Muito chato
 Não sei
6. Você já conhecia as personagens do jogo?
- Sim Não
7. Quem foi a sua personagem? Você gostou dela? Por quê?
Agrônoma. Sim, ela podia explorar as plantas e conhecia o local.
8. Qual a personagem que você mais gostou? Por quê?
A minha. Porque era eu! :D
9. Qual a personagem que você menos gostou? Por quê?
Gostei de todas, todos fizeram seu papel.
10. O que você achou da história que vocês contaram?
- Muito legal
 Legal
 Indiferente
 Chato
- Muito chato
 Não sei
11. O que você achou dessa história que você contou junto com os colegas?
- Muito fácil de entender
 Fácil de entender
 Indiferente
 Difícil de entender
 Muito difícil de entender
 Não sei
12. Você lembra qual foi a parte da história que você mais gostou? Qual? Por quê?
Todas foram engraçadas.
13. O que você achou de contar uma história junto com o professor e os outros alunos?
- Muito legal
 Legal
 Indiferente
 Chato
 Muito chato
 Não sei
14. Os seus amigos ajudaram a contar a História?
- Sempre
 Às vezes
 Indiferente
 Quase nunca
 Nunca
 Não sei
15. Você quis parar de jogar?
- Sim Não
Se sim, em qual(is) momento(s)?
-
16. Você jogaria novamente o “Contexteller” com seus amigos?
- Sim Não
17. O que você mais gostou no jogo?
De poder ter diálogo com os amigos.
18. O que você menos gostou no jogo?
Deveria ter mais suspense.
19. Você mudaria alguma coisa no jogo? O que?
Mais opções de poderes.
20. Aconteceu algum problema no jogo enquanto você jogava?
- Sim Não
Se aconteceu, quais foram os problemas?
-
Se aconteceu, como os problemas foram resolvidos?
-
21. Você gostaria de falar mais alguma coisa sobre o jogo?
Muito bom!

Questionário Pós-sessão – Perfil aluno

1. O que você achou de jogar o “Contexteller”?
 - Muito legal
 - Legal
 - Indiferente
 - Chato
 - Muito chato
 - Não sei
2. Você achou que mexer no jogo é:
 - Muito fácil
 - Fácil
 - Indiferente
 - Difícil
 - Muito difícil
 - Não sei
3. O que você achou da telas (desenhos) do jogo:
 - Muito legal
 - Legal
 - Indiferente
 - Chato
 - Muito chato
 - Não sei
4. O que você achou das cores do jogo:
 - Muito legal
 - Legal
 - Indiferente
 - Chato
 - Muito chato
 - Não sei
5. O que você achou das personagens do jogo?
 - Muito legal
 - Legal
 - Indiferente
 - Chato
 - Muito chato
 - Não sei
6. Você já conhecia as personagens do jogo?
 - Sim Não
7. Quem foi a sua personagem? Você gostou dela? Por quê?
Mãe, gostei, mas foi complicado porque eu não pude pensar só em mim.
8. Qual a personagem que você mais gostou? Por quê?
Atleta, pois se adapta fácil a certas situações.
9. Qual a personagem que você menos gostou? Por quê?
Deficiente visual, porque ele de certa forma acabou ficando sem poder fazer muitas coisas (na história da floresta).
10. O que você achou da história que vocês contaram?
 - Muito legal
 - Legal
 - Indiferente
 - Chato
 - Muito chato
 - Não sei
11. O que você achou dessa história que você contou junto com os colegas?
 - Muito fácil de entender
 - Fácil de entender
 - Indiferente
 - Difícil de entender
 - Muito difícil de entender
 - Não sei
12. Você lembra qual foi a parte da história que você mais gostou? Qual? Por quê?
Não.
13. O que você achou de contar uma história junto com o professor e os outros alunos?
 - Muito legal
 - Legal
 - Indiferente
 - Chato
 - Muito chato
 - Não sei
14. Os seus amigos ajudaram a contar a História?
 - Sempre
 - Às vezes
 - Indiferente
 - Quase nunca
 - Nunca
 - Não sei
15. Você quis parar de jogar?
 - Sim Não

Se sim, em qual(is) momento(s)?
 -
16. Você jogaria novamente o “Contexteller” com seus amigos?
 - Sim Não
17. O que você mais gostou no jogo?
A história.
18. O que você menos gostou no jogo?
Nada.
19. Você mudaria alguma coisa no jogo? O que?
Não.
20. Aconteceu algum problema no jogo enquanto você jogava?
 - Sim Não

Se aconteceu, quais foram os problemas?
 -

Se aconteceu, como os problemas foram resolvidos?
 -
21. Você gostaria de falar mais alguma coisa sobre o jogo?
 -

AMBIENTE CINZA – ALUNO 5

Questionário Pós-sessão – Perfil aluno

1. O que você achou de jogar o “Contexteller”?
 Muito legal
 Legal
 Indiferente
 Chato
 Muito chato
 Não sei
2. Você achou que mexer no jogo é:
 Muito fácil
 Fácil
 Indiferente
 Difícil
 Muito difícil
 Não sei
3. O que você achou da telas (desenhos) do jogo:
 Muito legal
 Legal
 Indiferente
 Chato
 Muito chato
 Não sei
4. O que você achou das cores do jogo:
 Muito legal
 Legal
 Indiferente
 Chato
 Muito chato
 Não sei
5. O que você achou das personagens do jogo?
 Muito legal
 Legal
 Indiferente
 Chato
 Muito chato
 Não sei
6. Você já conhecia as personagens do jogo?
 Sim Não
7. Quem foi a sua personagem? Você gostou dela? Por quê?
Deficiente visual, gostei, mas somente no jogo, pois deficientes visuais desenvolvem outras habilidades e no jogo poderia ser útil.
8. Qual a personagem que você mais gostou? Por quê?
O atleta, porque tinha maior desempenho, fez mais coisas úteis.
9. Qual a personagem que você menos gostou? Por quê?
O executivo, muito metido a gostoso.
10. O que você achou da história que vocês contaram?
 Muito legal
 Legal
 Indiferente
 Chato
 Muito chato
 Não sei
11. O que você achou dessa história que você contou junto com os colegas?
 Muito fácil de entender
 Fácil de entender
 Indiferente
 Difícil de entender
 Muito difícil de entender
 Não sei
12. Você lembra qual foi a parte da história que você mais gostou? Qual? Por quê?
A hora que caímos, pois não tínhamos noção da criatividade do mestre.
13. O que você achou de contar uma história junto com o professor e os outros alunos?
 Muito legal
 Legal
 Indiferente
 Chato
 Muito chato
 Não sei
14. Os seus amigos ajudaram a contar a História?
 Sempre
 Às vezes
 Indiferente
 Quase nunca
 Nunca
 Não sei
15. Você quis parar de jogar?
 Sim Não
Se sim, em qual(is) momento(s)?
No final.
16. Você jogaria novamente o “Contexteller” com seus amigos?
 Sim Não
17. O que você mais gostou no jogo?
A participação dos amigos.
18. O que você menos gostou no jogo?
A questão da estratégia, não havia muito.
19. Você mudaria alguma coisa no jogo? O que?
Punha mais ação e estratégia.
20. Aconteceu algum problema no jogo enquanto você jogava?
 Sim Não
Se aconteceu, quais foram os problemas?
-
Se aconteceu, como os problemas foram resolvidos?
-
21. Você gostaria de falar mais alguma coisa sobre o jogo?
Não.

Anexo 10

Questionário SAM-SÍNTESE (Self Assessment Manikim)
Aluno(a)

Nesse questionário, nós queremos saber qual a sua emoção em cada tela do Jogo “Contexteller”. O Questionário é dividido por figuras seguido de nove círculos. Você terá que assinalar um círculo que represente a emoção que você sente ao ver cada tela do Jogo.

Para a emoção “Satisfação”, varia de uma figura infeliz até uma figura feliz. Para a emoção “Motivação”, varia de uma figura relaxada e sonolenta para uma figura de olhos arregalados. Para a emoção “Sentimento de controle”, varia de uma figura pequena (dominado), até uma figura grande (no controle).

Para entender as emoções contidas nos desenhos apresentados, a tabela ao lado apresenta algumas emoções simbolizadas pelos desenhos.

Satisfação	
Infeliz	Feliz
Nervoso	Sorridente
Irritado	Prazer
Insatisfeito	Satisfeito
Melancólico	Contente
Desesperado	Otimista
Entediado	Esperançoso
Motivação	
Calmo	Animado
Relaxado	Estimulado
Vagaroso	Frenético
Lento	Nervoso
Sono	Agitado
Tranquilo	
Sentimento de Controle	
Controlado	Em controle
Influenciado	Controlando
Cuidado por	Influente
Temido	Importante
Submisso	Dominante
Guiado	Autônomo

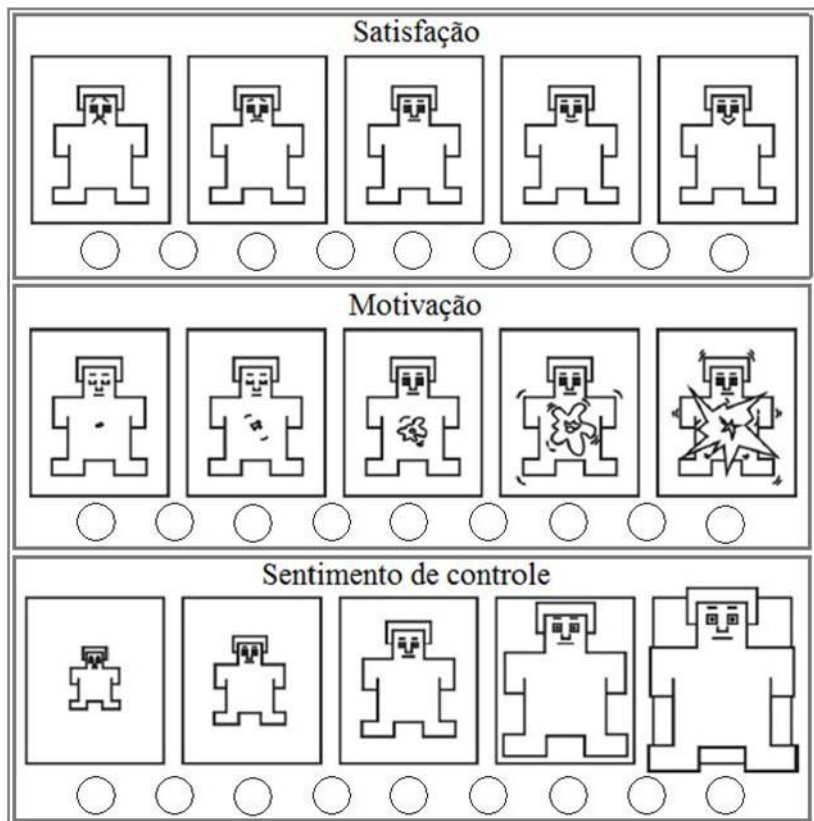

Questionário de Auto-Avaliação

Telas do Jogo



Assinale um círculo para as emoções “Satisfação”, “Motivação” e “Sentimento de controle” que represente a emoção que você sente ao ver a tela acima.

Satisfação				
<input type="radio"/>	<input type="radio"/>	<input type="radio"/>	<input checked="" type="radio"/>	<input type="radio"/>

Motivação				
<input type="radio"/>	<input type="radio"/>	<input type="radio"/>	<input checked="" type="radio"/>	<input type="radio"/>

Sentimento de controle				
<input type="radio"/>	<input type="radio"/>	<input type="radio"/>	<input type="radio"/>	<input checked="" type="radio"/>

Questionário SAM-SÍNTESE (Self Assessment Manikim)
Aluno(a)

Nesse questionário, nós queremos saber qual a sua emoção em cada tela do Jogo “Contexteller”. O Questionário é dividido por figuras seguido de nove círculos. Você terá que assinalar um círculo que represente a emoção que você sente ao ver cada tela do Jogo.

Para a emoção “Satisfação”, varia de uma figura infeliz até uma figura feliz. Para a emoção “Motivação”, varia de uma figura relaxada e sonolenta para uma figura de olhos arregalados. Para a emoção “Sentimento de controle”, varia de uma figura pequena (dominado), até uma figura grande (no controle).

Para entender as emoções contidas nos desenhos apresentados, a tabela ao lado apresenta algumas emoções simbolizadas pelos desenhos.

Satisfação	
Infeliz	Feliz
Nervoso	Sorridente
Irritado	Prazer
Insatisfeito	Satisfeito
Melancólico	Contente
Desesperado	Otimista
Entediado	Esperançoso
Motivação	
Calmo	Animado
Relaxado	Estimulado
Vagaroso	Frenético
Lento	Nervoso
Sono	Agitado
Tranquilo	
Sentimento de Controle	
Controlado	Em controle
Influenciado	Controlando
Cuidado por	Influente
Temido	Importante
Submisso	Dominante
Guiado	Autônomo

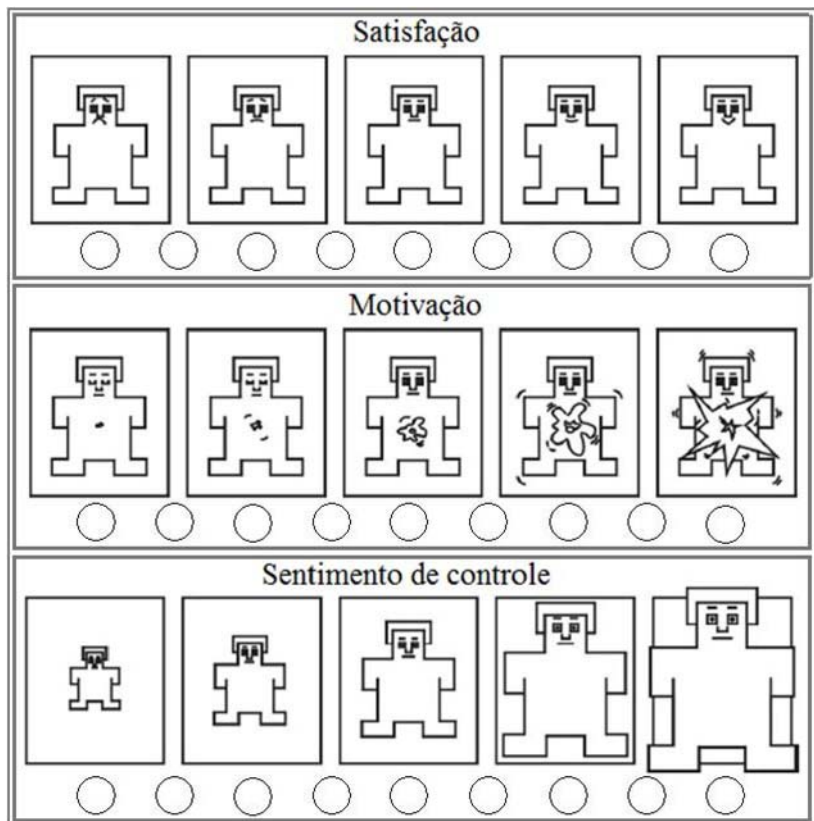

Questionário de Auto-Avaliação

Tela do Jogo

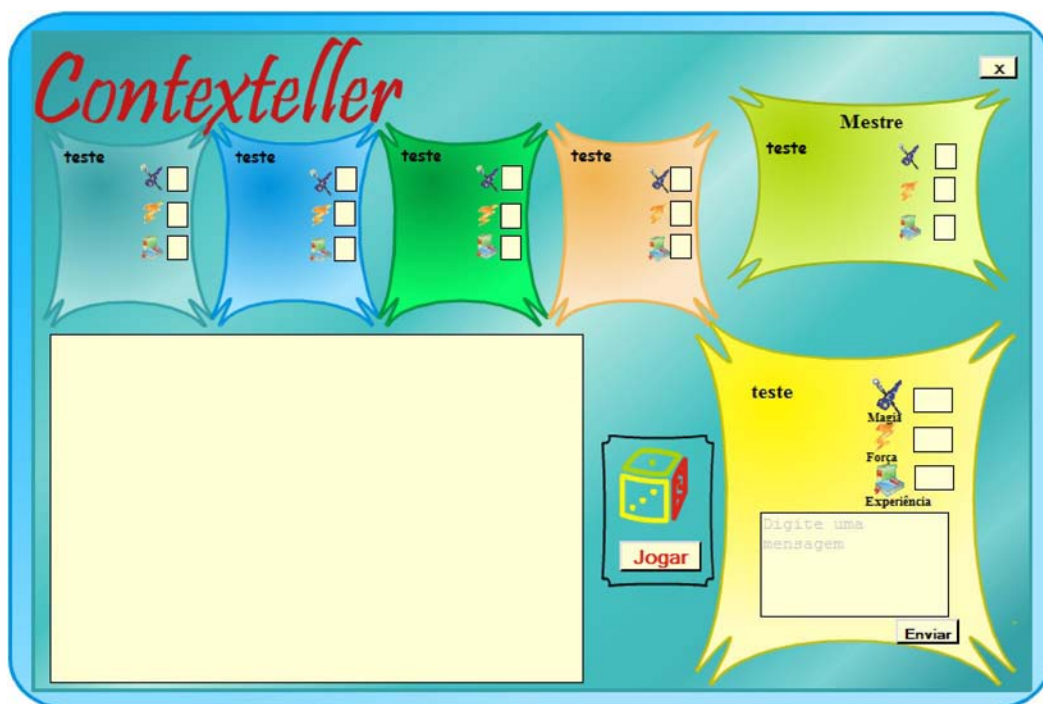

Assinale um círculo para as emoções “Satisfação”, “Motivação” e “Sentimento de controle” que represente a emoção que você sente ao ver a tela acima.

Satisfação				
<input type="radio"/>	<input type="radio"/>	<input type="radio"/>	<input checked="" type="radio"/>	<input type="radio"/>

Motivação				
<input type="radio"/>	<input type="radio"/>	<input type="radio"/>	<input checked="" type="radio"/>	<input type="radio"/>

Sentimento de controle				
<input type="radio"/>	<input type="radio"/>	<input type="radio"/>	<input type="radio"/>	<input checked="" type="radio"/>

Anexo 11

Questionário Pré-sessão – Perfil do(a) Coordenador(a)/Professor(a)

PROFESSOR 1

Este questionário visa identificar o perfil dos usuários que estão participando do estudo de caso “Investigando o Uso do Conhecimento de Senso Comum para a Contextualização Cultural de Jogos Narrativos no Ambiente Escolar”. Pedimos a gentileza de responder as perguntas abaixo.

1. Sexo:

- Feminino
 Masculino

2. Faixa Etária:

- 18 a 22 anos
 23 a 27 anos
 28 a 32 anos
 33 a 37 anos
 38 a 42 anos
 acima de 42 anos

3. Assinale o seu Grau Acadêmico mais alto:

- Ensino Médio Completo
 Magistério
 Curso Técnico
 Graduação Incompleta
 Graduação Completa
 Pós Graduação Incompleta
 Pós Graduação Completa

Informe, qual o curso e a quanto tempo se formou?

Pedagogia, último semestre

4. Qual é o seu cargo?

Professora

5. Quais atividades você realiza junto com os alunos?

Aulas

6. Qual(ais) disciplina(s) você leciona nesta escola?

- Nenhuma
 Língua Portuguesa. Quanto tempo? _____
 Matemática. Quanto tempo? _____
 Ciências Naturais. Quanto tempo? _____
 Geografia. Quanto tempo? _____
 História. Quanto tempo? _____
 Arte. Quanto tempo? _____
 Educação Física. Quanto tempo? _____
 Língua Estrangeira. Quanto tempo? _____
 Outras (Descreva). Quanto tempo?
Educação Infantil, que envolve desenvolvimento em âmbito geral, 5 anos.

7. Você já contou alguma história para os alunos na escola?

- Sim.
 Não.

Por quê?

Diariamente, para desenvolver várias habilidades.

Se sim, com que frequência:

- Sempre (Pelo menos uma vez por semana)
 Muitas vezes (Pelo menos a cada quinze dias)
 Às vezes (Pelo menos uma vez por mês)
 Quase nunca (Pelo menos uma vez por semestre)
 Nunca

Se sim, em qual(ais) disciplina(s) ?

(1) *Todos os dias, no final do dia.*

(2) _____

(3) _____

(4) _____

Se sim, você lembra qual foi a reação da maioria dos alunos ao ouvir uma história?

(1) *Interesse, envolvimento e participação*

(2) _____

(3) _____

(4) _____

Se sim, você teve alguma(s) dificuldade(s) para contar histórias? Qual(is)?

(1) *Não.*

(2) _____

(3) _____

(4) _____

8. Qual é a sua opinião sobre o uso do conhecimento cultural (mitos, crenças, valores, etc.) dos alunos para contar histórias?

Importante, pois estão em um processo de construção da moral.

Você conhece algum jogo computacional para ajudar a contar histórias?

- Sim Não

Se sim, qual(ais)?

(1) _____

(2) _____

(3) _____

(4) _____

Se sim, você já utilizou algum desses jogos para ajudar a contar histórias?

Sim. Aonde jogou? _____

Não.

9. Você utiliza computador?

- Sim Não

Se sim, há quanto tempo você utiliza o computador?

Menos de 6 meses

Entre 6 meses e 1 ano

Entre 1 e 2 anos

Mais de 2 anos

**Se sim, para que você usa o computador?
Assinale todas as alternativas que se aplica a você.**

- Estudo e pesquisa
- Curso on-line de educação continuada
- E-mail
- Notícias em geral
- Relacionamento
- Bate-papo
- Trabalho
- Jogos
- Compras
- Download* (baixar músicas, filmes, jogos, etc.)
- Outros. Quais? _____

Se sim, quantas horas por semana, em média, você utiliza o computador?

- Menos de 2 horas
- Entre 2 e 5 horas
- Entre 5 e 10 horas
- Mais de 10 horas

10. Você tem acesso a Internet?

- Sim Não

**Se sim, onde você tem acesso a Internet?
Assinale todas as alternativas que se aplica a você.**

- Em casa
- Na casa de amigos
- Na casa de parentes
- Na escola
- Em *lan houses*

Se sim, a Internet que você usa tem:

- Acesso discado
- Banda larga

Se sim, quanto tempo você fica na Internet por semana?

- Menos de 2 horas
- Entre 2 e 5 horas
- Entre 5 e 10 horas
- Mais de 10 horas

11. Utilizou ou utiliza o computador em atividades da sua disciplina?

- Sim Não

Se sim, com que frequência:

- Sempre (Pelo menos uma vez por semana)
- muitas vezes (Pelo menos a cada quinze dias)
- às vezes (Pelo menos uma vez por mês)
- quase nunca (Pelo menos uma vez por semestre)
- nunca

Se sim, qual(ais) atividade(s)?

(1) *Busca de atividades.*

(2) *Músicas.*

(3) *Brincadeiras.*

(4) _____

(5) _____

Se sim, você lembra o(s) nome(s) dos programa(s) utilizados na(s) atividade(s) citada(s) acima?

(1) *Google.*

(2) *You tube.*

(3) _____

(4) _____

(5) _____

12. Qual é a sua opinião sobre o uso de jogos computacionais na educação?

Desde que sejam interessantes, que envolvam e que o aluno se identifique. Penso que os Jogos podem ajudar muito no ensino-aprendizagem.

Questionário Pré-sessão – Perfil do(a) Coordenador(a)/Professor(a)

PROFESSOR 2

Este questionário visa identificar o perfil dos usuários que estão participando do estudo de caso “Investigando o Uso do Conhecimento de Senso Comum para a Contextualização Cultural de Jogos Narrativos no Ambiente Escolar”. Pedimos a gentileza de responder as perguntas abaixo.

1. Sexo:

- Feminino
 Masculino

2. Faixa Etária:

- 18 a 22 anos
 23 a 27 anos
 28 a 32 anos
 33 a 37 anos
 38 a 42 anos
 acima de 42 anos

3. Assinale o seu Grau Acadêmico mais alto:

- Ensino Médio Completo
 Magistério
 Curso Técnico
 Graduação Incompleta
 Graduação Completa
 Pós Graduação Incompleta
 Pós Graduação Completa
Informe, qual o curso e a quanto tempo se formou?
Psicologia – 1983.

4. Qual é o seu cargo?

Orientadora/Coordenadora.

5. Quais atividades você realiza junto com os alunos?

Observação e intervenção, orientação de alunos, professores, pais.

6. Qual(ais) disciplina(s) você leciona nesta escola?

- Nenhuma
 Língua Portuguesa. Quanto tempo? _____
 Matemática. Quanto tempo? _____
 Ciências Naturais. Quanto tempo? _____
 Geografia. Quanto tempo? _____
 História. Quanto tempo? _____
 Arte. Quanto tempo? _____
 Educação Física. Quanto tempo? _____
 Língua Estrangeira. Quanto tempo? _____
 Outras (Descreva). Quanto tempo? _____

7. Você já contou alguma história para os alunos na escola?

- Sim.
 Não.

Por quê?
Por considerar um instrumento eficiente e de boa aceitação.

Se sim, com que frequência:

- Sempre (Pelo menos uma vez por semana)
 Muitas vezes (Pelo menos a cada quinze dias)
 Às vezes (Pelo menos uma vez por mês)
 Quase nunca (Pelo menos uma vez por semestre)
 Nunca

Se sim, em qual(ais) disciplina(s) ?

- (1) *Desenvolvimento da moral.*
(2) *Desenvolvimento da linguagem.*
(3) *Conhecimento social.*
(4) _____

Se sim, você lembra qual foi a reação da maioria dos alunos ao ouvir uma história?

- (1) *Muito interessante.*
(2) *Participação intensa.*
(3) _____
(4) _____

Se sim, você teve alguma(s) dificuldade(s) para contar histórias? Qual(is)?

- (1) *Não, apenas percebo que é preciso “saber” contar (como motivar, uso da voz, o tempo).*
(2) _____
(3) _____
(4) _____

8. Qual é a sua opinião sobre o uso do conhecimento cultural (mitos, crenças, valores, etc.) dos alunos para contar histórias? Uma ferramenta eficiente, que exige conhecimento do contador para aproveitar todas as oportunidades apresentadas pelos alunos.

9. Você conhece algum jogo computacional para ajudar a contar histórias?

- Sim Não

Se sim, qual(ais)?

- (1) _____
(2) _____
(3) _____
(4) _____

Se sim, você já utilizou algum desses jogos para ajudar a contar histórias?

- Sim. Aonde jogou? _____
 Não.

10. Você utiliza computador?

- Sim Não

Se sim, há quanto tempo você utiliza o computador?

- Menos de 6 meses
 Entre 6 meses e 1 ano
 Entre 1 e 2 anos
 Mais de 2 anos

Se sim, para que você usa o computador?

Assinale todas as alternativas que se aplica a você.

- Estudo e pesquisa
- Curso on-line de educação continuada
- E-mail
- Notícias em geral
- Relacionamento
- Bate-papo
- Trabalho
- Jogos
- Compras
- Download* (baixar músicas, filmes, jogos, etc.)
- Outros.Quais? _____

Se sim, quantas horas por semana, em média, você utiliza o computador?

- Menos de 2 horas
- Entre 2 e 5 horas
- Entre 5 e 10 horas
- Mais de 10 horas

11. Você tem acesso a Internet?

- Sim Não

Se sim, onde você tem acesso a Internet?

Assinale todas as alternativas que se aplica a você.

- Em casa
- Na casa de amigos
- Na casa de parentes
- Na escola
- Em *lan houses*

Se sim, a Internet que você usa tem:

- Acesso discado
- Banda larga

Se sim, quanto tempo você fica na Internet por semana?

- Menos de 2 horas
- Entre 2 e 5 horas
- Entre 5 e 10 horas
- Mais de 10 horas

12. Utilizou ou utiliza o computador em atividades da sua disciplina?

- Sim Não

Se sim, com que frequência:

- Sempre (Pelo menos uma vez por semana)
- muitas vezes (Pelo menos a cada quinze dias)
- às vezes (Pelo menos uma vez por mês)
- quase nunca (Pelo menos uma vez por semestre)
- nunca

Se sim, qual(ais) atividade(s)?

- (1) *Psicologia do conhecimento.*
- (2) *Artes plásticas e música.*
- (3) *Jogos.*
- (4) _____
- (5) _____

Se sim, você lembra o(s) nome(s) dos programa(s) utilizados na(s) atividade(s) citada(s) acima?







- (1) *Programa Google.*
- (2) _____
- (3) _____
- (4) _____
- (5) _____

13. Qual é a sua opinião sobre o uso de jogos computacionais na educação?

Interessante, tendo em vista a presença da tecnologia nos dias de hoje e principalmente pela facilidade de acesso à informação (Google, pesquisas, youtube).

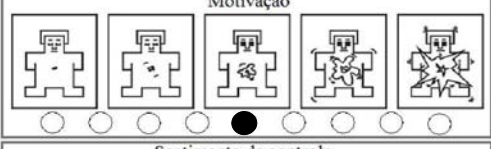
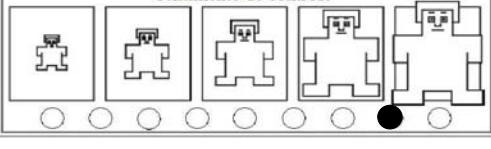
Anexo 12

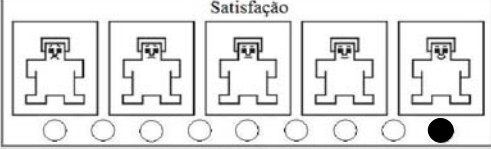
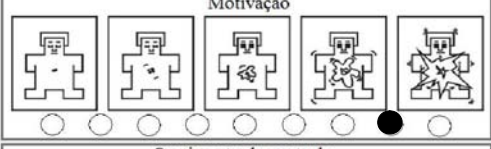
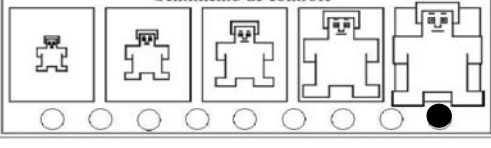
Questionário de Auto-Avaliação PROFESSOR 1

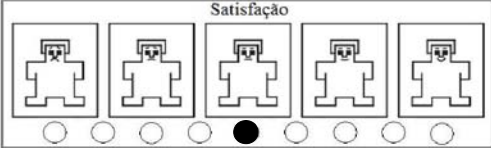
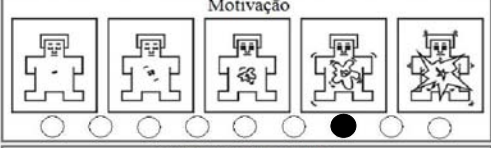
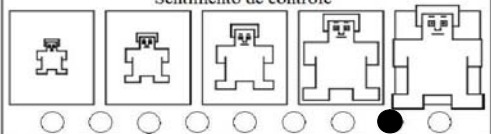
Telas	Assinale um círculo para as emoções “Satisfação”, “Motivação” e “Sentimento de controle” que represente a emoção que você sente ao ver a tela ao lado
<p>Inicial</p> 	<p>Satisfação</p>  <p>Motivação</p>  <p>Sentimento de controle</p> 
<p>Passo 1 de 5 – Cadastrar Mestre</p> 	<p>Satisfação</p>  <p>Motivação</p>  <p>Sentimento de controle</p> 
<p>Passo 2 de 5 – Cadastrar Jogador</p> 	<p>Satisfação</p>  <p>Motivação</p>  <p>Sentimento de controle</p> 

Passo 3 de 5 – Definir Jogo

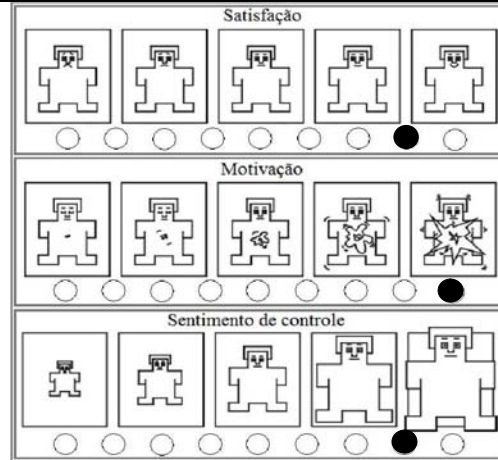



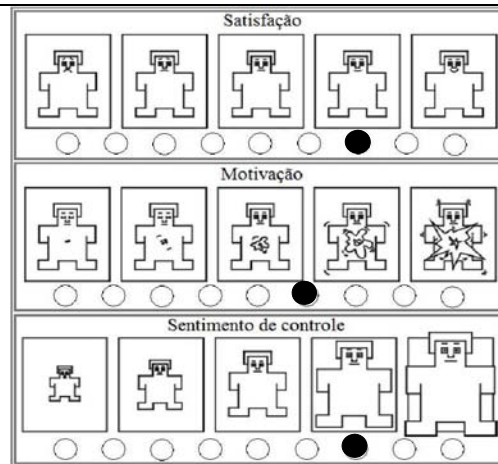

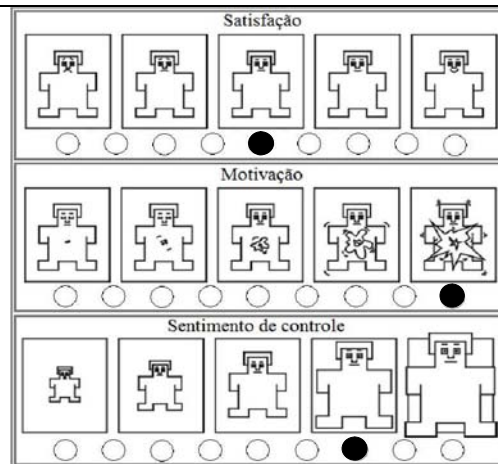

Passo 4 de 5 – Definir Personagens



Passo 5 de 5 – Definir História

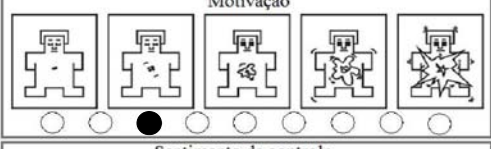
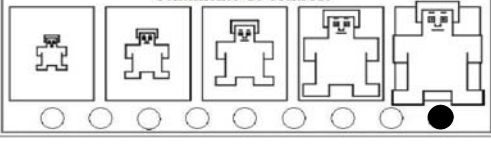

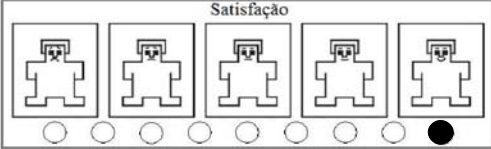
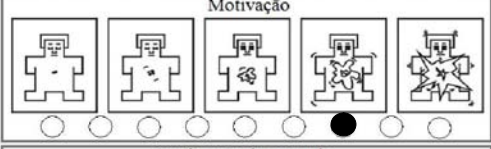
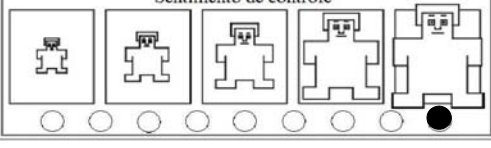
Questionário de Auto-Avaliação PROFESSOR 2

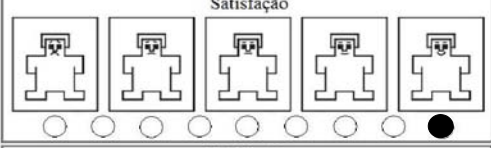
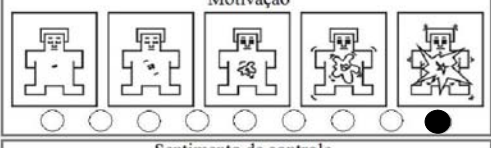
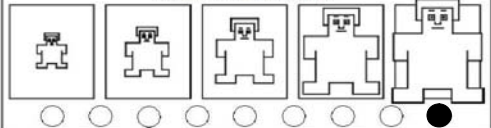
Telas	Assinale um círculo para as emoções “Satisfação”, “Motivação” e “Sentimento de controle” que represente a emoção que você sente ao ver a tela ao lado
<p>Inicial</p> 	<p>Satisfação</p>  <p>Motivação</p>  <p>Sentimento de controle</p> 
<p>Passo 1 de 5 – Cadastrar Mestre</p> 	<p>Satisfação</p>  <p>Motivação</p>  <p>Sentimento de controle</p> 
<p>Passo 2 de 5 – Cadastrar Jogador</p> 	<p>Satisfação</p>  <p>Motivação</p>  <p>Sentimento de controle</p> 

Passo 3 de 5 - Definir Jogo

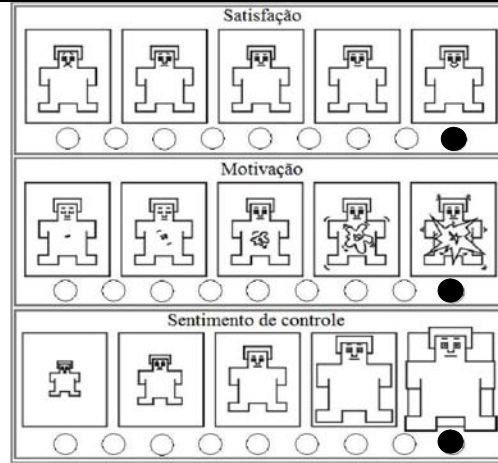

Passo 4 de 5 - Definir Personagens

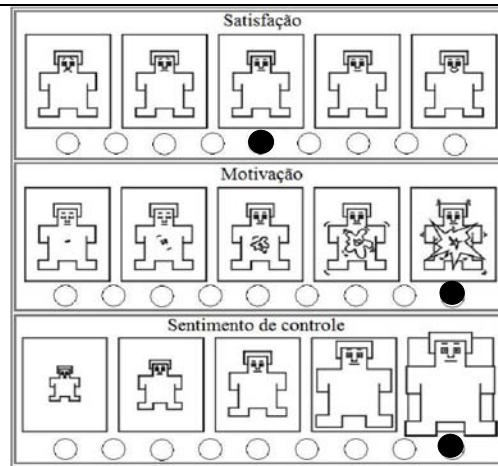

Passo 5 de 5 - Definir História

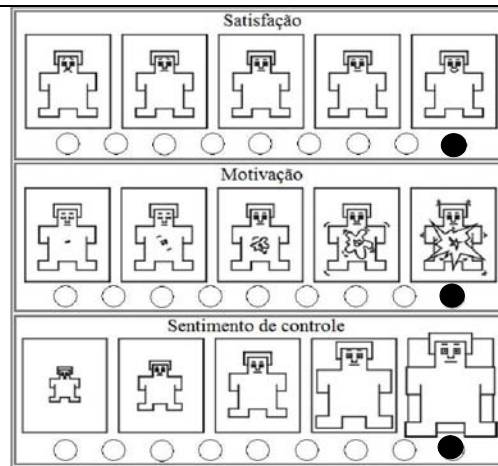

Anexo 13

Questionário Pós-sessão de Preparo do Jogo – Perfil Coodenador(a)/Professor(a)

PROFESSOR 1

Por favor, em cada questão abaixo, indique com um “x” a alternativa que mais define a sua impressão sobre o uso do jogo.

1. Como você se sentiu em relação à atividade de criar o jogo:

- Muito satisfeito
- Satisfeito
- Indiferente
- Frustrado
- Muito frustrado
- Não tenho como opinar

2. O processo para criar o jogo para você foi:

- Muito estimulante
- Estimulante
- Indiferente
- Tedioso
- Muito tedioso
- Não tenho como opinar

3. Você considera que o processo para criar o jogo foi:

- Muito fácil
- Fácil
- Indiferente
- Difícil
- Muito difícil
- Não tenho como opinar

4. Em relação à quantidade de passos para criar o jogo, você considera:

- Muito adequado
- Adequado
- Indiferente
- Inadequado
- Muito inadequado
- Não tenho como opinar

5. As informações apresentadas nas telas do ambiente para criar o jogo são:

- Muito claras
- Claras
- Indiferente
- Confusas
- Muito confusas
- Não tenho como opinar

6. O que você achou do passo para criar as personagens com suas características:

- Muito fácil
- Fácil
- Indiferente
- Difícil
- Muito difícil
- Não tenho como opinar

7. O que você achou da carta de senso comum para obter algumas sugestões de nomes de personagens:

- Muito útil
- Útil
- Indiferente
- Inútil
- Muito inútil
- Não tenho como opinar

8. As sugestões de nomes de personagens vindas do senso comum ajudaram a lembrar de outras personagens não listadas na carta de senso comum:

- Sempre
- Às vezes
- Indiferente
- Quase nunca
- Nunca
- Não tenho como opinar

9. O que você achou da carta de senso comum para obter algumas sugestões de características de personagens:

- Muito útil
- Útil
- Indiferente
- Inútil
- Muito inútil
- Não tenho como opinar

10. As sugestões de características de personagens ajudaram a lembrar de outras características que não foram apresentadas na carta de senso comum:

- Sempre
- Às vezes
- Indiferente
- Quase nunca
- Nunca
- Não tenho como opinar

11. Liste as vantagens de ter as sugestões de senso comum para definir as personagens e suas características. Por quê?

- lembrar de algo
- sugestão
- apoio na escolha

12. Liste as desvantagens de ter as sugestões de senso comum para definir as personagens e suas características. Por quê?

Não vi nenhuma desvantagem.

13. O que você achou da carta de senso comum no passo de criar o cenário da história:

- Muito útil
- Útil
- Indiferente
- Inútil
- Muito inútil
- Não tenho como opinar

14. As sugestões obtidas através da carta de senso comum te ajudaram a lembrar de outras informações que não foram apresentadas.

- Sempre
- Às vezes
- Indiferente
- Quase nunca

- Nunca
- Não tenho como opinar

15. O que você achou das opções (é um(a), tem as características, suas partes são, etc) para buscar informações na carta de senso comum:

Sobre Facilidade:

- Muito fácil
- Fácil
- Indiferente
- Difícil
- Muito difícil
- Não tenho como opinar

Sobre Utilidade:

- Muito útil
- Útil
- Indiferente
- Inútil
- Muito inútil
- Não tenho como opinar

16. Liste as vantagens de ter as sugestões de senso comum para definir o cenário da história. Por quê?

Para estimular sua criatividade.

17. Liste as desvantagens de ter as sugestões de senso comum para definir o cenário da história. Por quê?

Nenhuma.

18. O que você achou da possibilidade de um ambiente computacional que te permite criar um jogo de acordo com o seu interesse/objetivo pedagógico:

- Muito interessante
- Interessante
- Indiferente
- Difícil
- Muito difícil
- Não tenho como opinar

19. Aconteceu algum problema técnico enquanto você utilizava o site para criar o jogo:

- Sempre
- Às vezes
- Indiferente
- Quase nunca
- Nunca
- Não tenho como opinar

20. A recuperação de erros cometidos é:

- Muito fácil
- Fácil
- Indiferente
- Difícil
- Muito difícil
- Não tenho como opinar

21. Faça suas sugestões e comentários a respeito desse processo de criar um jogo.

Foi uma experiência ótima, basta aplicar.

Questionário Pós-sessão de Preparo do Jogo – Perfil Coodenador(a)/Professor(a)

PROFESSOR 2

Por favor, em cada questão abaixo, indique com um “x” a alternativa que mais define a sua impressão sobre o uso do jogo.

1. Como você se sentiu em relação à atividade de criar o jogo:

- Muito satisfeito
- Satisfeito
- Indiferente
- Frustrado
- Muito frustrado
- Não tenho como opinar

2. O processo para criar o jogo para você foi:

- Muito estimulante
- Estimulante
- Indiferente
- Tedioso
- Muito tedioso
- Não tenho como opinar

3. Você considera que o processo para criar o jogo foi:

- Muito fácil
- Fácil
- Indiferente
- Difícil
- Muito difícil
- Não tenho como opinar

4. Em relação à quantidade de passos para criar o jogo, você considera:

- Muito adequado
- Adequado
- Indiferente
- Inadequado
- Muito inadequado
- Não tenho como opinar

5. As informações apresentadas nas telas do ambiente para criar o jogo são:

- Muito claras
- Claras
- Indiferente
- Confusas
- Muito confusas
- Não tenho como opinar

6. O que você achou do passo para criar as personagens com suas características:

- Muito fácil
- Fácil
- Indiferente
- Difícil
- Muito difícil
- Não tenho como opinar

7. O que você achou da carta de senso comum para obter algumas sugestões de nomes de personagens:

- Muito útil
- Útil
- Indiferente
- Inútil
- Muito inútil
- Não tenho como opinar

8. As sugestões de nomes de personagens vindas do senso comum ajudaram a lembrar de outras personagens não listadas na carta de senso comum:

- Sempre
- Às vezes
- Indiferente
- Quase nunca
- Nunca
- Não tenho como opinar

9. O que você achou da carta de senso comum para obter algumas sugestões de características de personagens:

- Muito útil
- Útil
- Indiferente
- Inútil
- Muito inútil
- Não tenho como opinar

10. As sugestões de características de personagens ajudaram a lembrar de outras características que não foram apresentadas na carta de senso comum:

- Sempre
- Às vezes
- Indiferente
- Quase nunca
- Nunca
- Não tenho como opinar

11. Liste as vantagens de ter as sugestões de senso comum para definir as personagens e suas características. Por quê?

Acabei me esquecendo desta possibilidade.

12. Liste as desvantagens de ter as sugestões de senso comum para definir as personagens e suas características. Por quê?

Não utilizado (!)

13. O que você achou da carta de senso comum no passo de criar o cenário da história:

- Muito útil
- Útil
- Indiferente
- Inútil
- Muito inútil
- Não tenho como opinar

14. As sugestões obtidas através da carta de senso comum te ajudaram a lembrar de outras informações que não foram apresentadas.

- Sempre
- Às vezes
- Indiferente
- Quase nunca
- Nunca
- Não tenho como opinar

15. O que você achou das opções (é um(a), tem as características, suas partes são, etc) para buscar informações na carta de senso comum:

Sobre Facilidade:

- Muito fácil
- Fácil
- Indiferente
- Difícil
- Muito difícil
- Não tenho como opinar

Sobre Utilidade:

- Muito útil
- Útil
- Indiferente
- Inútil
- Muito inútil
- Não tenho como opinar

16. Liste as vantagens de ter as sugestões de senso comum para definir o cenário da história. Por quê?

Amplia possibilidades.

Amplia repertório.

17. Liste as desvantagens de ter as sugestões de senso comum para definir o cenário da história. Por quê?

Talvez a limitação de criar.

18. O que você achou da possibilidade de um ambiente computacional que te permite criar um jogo de acordo com o seu interesse/objetivo pedagógico:

- Muito interessante
- Interessante
- Indiferente
- Difícil
- Muito difícil
- Não tenho como opinar

19. Aconteceu algum problema técnico enquanto você utilizava o site para criar o jogo:

- Sempre
- Às vezes
- Indiferente
- Quase nunca
- Nunca
- Não tenho como opinar

20. A recuperação de erros cometidos é:

- Muito fácil
- Fácil
- Indiferente
- Difícil
- Muito difícil
- Não tenho como opinar

21. Faça suas sugestões e comentários a respeito desse processo de criar um jogo.

Inverter os passos: encontrei dificuldade ao definir os personagens primeiro, antes do contexto, do cenário.

Anexo 14

Questionário SAM (Self Assessment Manikim)
Coordenador(a)/Professor(a)

Nesse questionário, nós queremos saber qual a sua emoção em cada tela do Jogo “Contexteller”. O Questionário é dividido por figuras seguido de nove círculos. Você terá que assinalar um círculo que represente a emoção que você sente ao ver cada tela do Jogo.

Para a emoção “Satisfação”, varia de uma figura infeliz até uma figura feliz. Para a emoção “Motivação”, varia de uma figura relaxada e sonolenta para uma figura de olhos arregalados. Para a emoção “Sentimento de controle”, varia de uma figura pequena (dominado), até uma figura grande (no controle).

Para entender as emoções contidas nos desenhos apresentados, a tabela ao lado apresenta algumas emoções simbolizadas pelos desenhos.

Satisfação	
Infeliz	Feliz
Nervoso	Sorridente
Irritado	Prazer
Insatisfeito	Satisfeito
Melancólico	Contente
Desesperado	Otimista
Entediado	Esperançoso
Motivação	
Calmo	Animado
Relaxado	Estimulado
Vagaroso	Frenético
Lento	Nervoso
Sono	Agitado
Tranquilo	
Sentimento de Controle	
Controlado	Em controle
Influenciado	Controlando
Cuidado por	Influente
Temido	Importante
Submisso	Dominante
Guiado	Autônomo

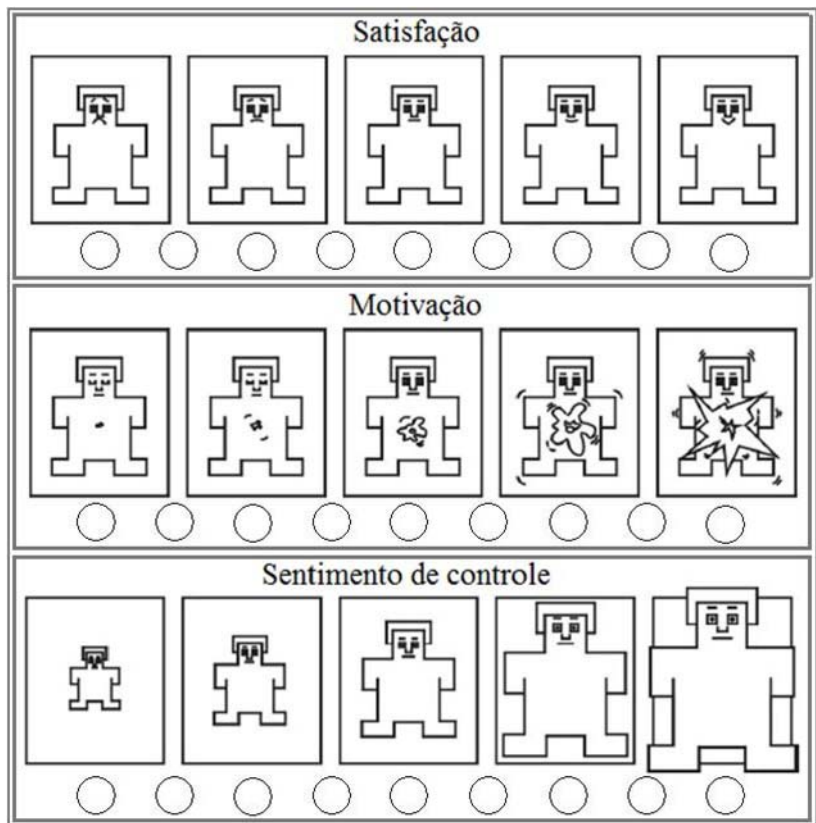

Questionário de Auto-Avaliação

Telas do Jogo



Assinale um círculo para as emoções “Satisfação”, “Motivação” e “Sentimento de controle” que represente a emoção que você sente ao ver a tela acima.

Satisfação				
<input checked="" type="radio"/>	<input type="radio"/>	<input type="radio"/>	<input type="radio"/>	<input type="radio"/>

Motivação				
<input checked="" type="radio"/>	<input type="radio"/>	<input type="radio"/>	<input type="radio"/>	<input type="radio"/>

Sentimento de controle				
<input type="radio"/>	<input type="radio"/>	<input checked="" type="radio"/>	<input type="radio"/>	<input type="radio"/>

Questionário SAM (Self Assessment Manikim)
Coordenador(a)/Professor(a)

Nesse questionário, nós queremos saber qual a sua emoção em cada tela do Jogo “Contexteller”. O Questionário é dividido por figuras seguido de nove círculos. Você terá que assinalar um círculo que represente a emoção que você sente ao ver cada tela do Jogo.

Para a emoção “Satisfação”, varia de uma figura infeliz até uma figura feliz. Para a emoção “Motivação”, varia de uma figura relaxada e sonolenta para uma figura de olhos arregalados. Para a emoção “Sentimento de controle”, varia de uma figura pequena (dominado), até uma figura grande (no controle).

Para entender as emoções contidas nos desenhos apresentados, a tabela ao lado apresenta algumas emoções simbolizadas pelos desenhos.

Satisfação	
Infeliz	Feliz
Nervoso	Sorridente
Irritado	Prazer
Insatisfeito	Satisfeito
Melancólico	Contente
Desesperado	Otimista
Entediado	Esperançoso
Motivação	
Calmo	Animado
Relaxado	Estimulado
Vagaroso	Frenético
Lento	Nervoso
Sono	Agitado
Tranquilo	
Sentimento de Controle	
Controlado	Em controle
Influenciado	Controlando
Cuidado por	Influente
Temido	Importante
Submisso	Dominante
Guiado	Autônomo

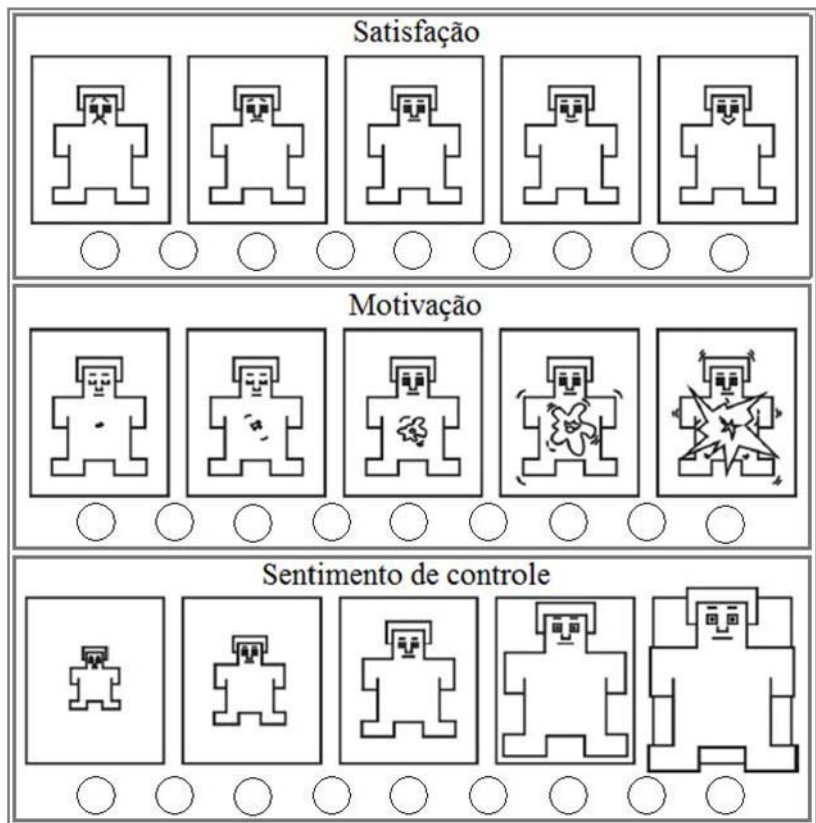

Questionário de Auto-Avaliação

Tela do Jogo

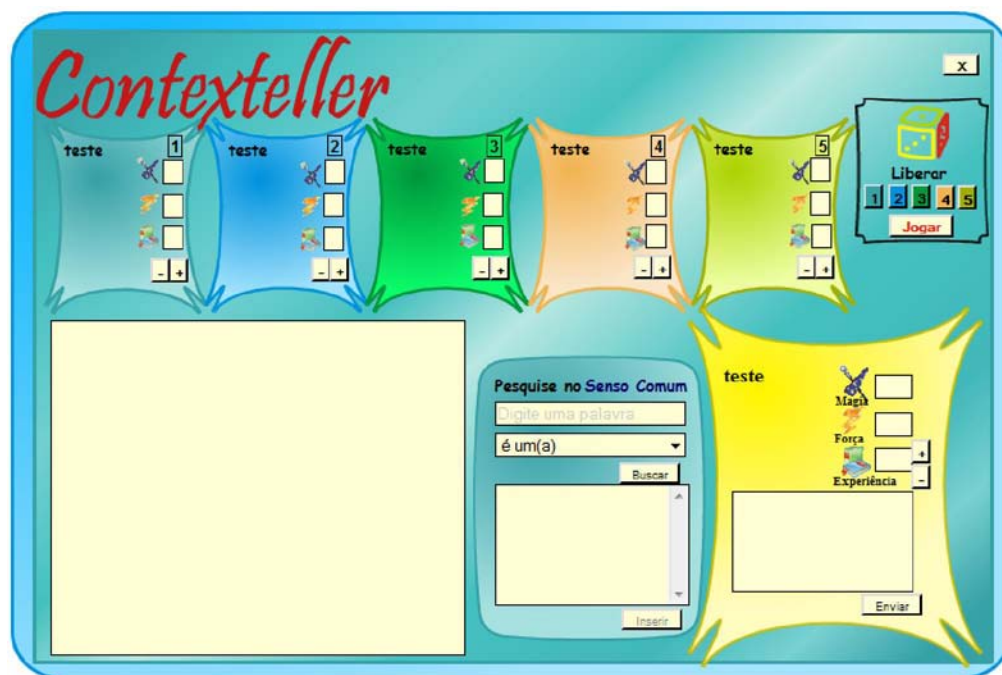

Assinale um círculo para as emoções “Satisfação”, “Motivação” e “Sentimento de controle” que represente a emoção que você sente ao ver a tela acima.

Satisfação				
<input type="radio"/>	<input type="radio"/>	<input type="radio"/>	<input type="radio"/>	<input checked="" type="radio"/>

Motivação				
<input type="radio"/>	<input type="radio"/>	<input type="radio"/>	<input type="radio"/>	<input checked="" type="radio"/>

Sentimento de controle				
<input type="radio"/>	<input type="radio"/>	<input type="radio"/>	<input checked="" type="radio"/>	<input type="radio"/>

Anexo 15

Questionário Pós-sessão – Perfil Coodenador(a)/Professor(a)

PROFESSOR 1 – AMBIENTE COM PADRÃO

OBS = Este Questionário deve ser preenchido após a Interação com o Jogo e os alunos.

Por favor, em cada questão abaixo, indique com um “x” a alternativa que mais define a sua impressão sobre o uso do jogo.

1. Os passos para chegar na tela que acontece a história foi:

- Muito fácil
- Fácil
- Indiferente
- Difícil
- Muito difícil
- Não tenho como opinar

2. Como você se sentiu em relação ao processo de contar história junto com os alunos:

- Muito satisfeito
- Satisfeito
- Indiferente
- Frustrado
- Muito frustrado
- Não tenho como opinar

3. O que você achou de utilizar um cenário que você criou anteriormente para contar histórias junto com os alunos:

- Muito interessante
- Interessante
- Indiferente
- Desinteressante
- Muito desinteressante
- Não tenho como opinar

4. As informações apresentadas na tela durante o contar histórias são:

- Muito claras
- Claras
- Indiferente
- Confusas
- Muito confusas
- Não tenho como opinar

5. O que você achou da carta de senso comum como apoio durante a história:

- Muito útil
- Útil
- Indiferente
- Pouco Útil
- Inútil
- Não tenho como opinar

6. As sugestões, do senso comum, obtidas ajudaram a lembrar de outras informações não listadas na carta de senso comum.

- Sempre
- Às vezes
- Indiferente
- Quase nunca
- Nunca
- Não tenho como opinar

7. O que você achou das opções (é um(a), tem as características, suas partes são, etc) para buscar informações na carta de senso comum durante a história:

- Muito fácil
- Fácil
- Indiferente
- Difícil
- Muito difícil
- Não tenho como opinar

8. Liste as vantagens de ter as sugestões de senso comum durante a história. Por quê?

- opções
- facilidade

9. Liste as desvantagens de ter as sugestões de senso comum durante a história. Por quê?

- nenhuma

10. Você achou que a utilização do jogo de contar histórias, para permitir aos alunos se expressarem, foi:

- Muito adequado
- Adequado
- Indiferente
- Pouco Adequado
- Inadequado
- Não tenho como opinar

11. Você achou que a utilização do jogo de contar histórias, para permitir aos alunos trabalhar colaborativamente, foi:

- Muito adequado
- Adequado
- Indiferente
- Pouco Adequado
- Inadequado
- Não tenho como opinar

12. Você acha que os alunos colaboraram entre si e com o jogo durante a história?

- Sim.
- Não.

Por quê? *Interagiram muito.*

13. Os alunos estavam motivados durante a interação com o jogo?

- Sim.
- Não.

Por quê? -

14. Você se sentiu motivado durante a interação com os alunos utilizando o jogo?

- Sim.
 Não.

Por quê? _____

15. O que você achou das telas (desenhos) do jogo:

- Muito adequado
 Adequado
 Indiferente
 Inadequado
 Muito inadequado
 Não tenho como opinar

16. O que você achou das cores da tela do Jogo que acontece a história:

- Muito adequado
 Adequado
 Indiferente
 Inadequado
 Muito inadequado
 Não tenho como opinar

17. Você considera que o conhecimento de senso comum como forma de conhecer melhor a cultura e a linguagem que os alunos usam seja:

- Muito adequado
 Adequado

- Indiferente
 Inadequado
 Muito inadequado
 Não tenho como opinar

18. Após o jogo, sua opinião sobre o uso do conhecimento cultural (mitos, crenças, valores, etc.) dos alunos para contar histórias mudou? Por quê?

Não tinha certeza dos valores dos alunos. Eles confirmaram isso.

19. Aconteceu algum problema técnico enquanto você utilizava o jogo:

- Sempre
 Às vezes
 Indiferente
 Quase nunca
 Nunca
 Não tenho como opinar

20. A recuperação desses problemas técnicos é:

- Muito fácil
 Fácil
 Indiferente
 Difícil
 Muito difícil
 Não tenho como opinar

21. Faça suas sugestões e comentários a respeito do jogo e desse processo de contar história junto com os alunos.

Precisava melhor tela, personagens para adolescentes.

PROFESSOR 2 – AMBIENTE CINZA

OBS = Este Questionário deve ser preenchido após a Interação com o Jogo e os alunos.

Por favor, em cada questão abaixo, indique com um “x” a alternativa que mais define a sua impressão sobre o uso do jogo.

1. Os passos para chegar na tela que acontece a história foi:

- Muito fácil
- Fácil
- Indiferente
- Difícil
- Muito difícil
- Não tenho como opinar

2. Como você se sentiu em relação ao processo de contar história junto com os alunos:

- Muito satisfeito
- Satisfeito
- Indiferente
- Frustrado
- Muito frustrado
- Não tenho como opinar

3. O que você achou de utilizar um cenário que você criou anteriormente para contar histórias junto com os alunos:

- Muito interessante
- Interessante
- Indiferente
- Desinteressante
- Muito desinteressante
- Não tenho como opinar

4. As informações apresentadas na tela durante o contar histórias são:

- Muito claras
- Claras
- Indiferente
- Confusas
- Muito confusas
- Não tenho como opinar

5. O que você achou da carta de senso comum como apoio durante a história:

- Muito útil
- Útil
- Indiferente
- Pouco Útil
- Inútil
- Não tenho como opinar

6. As sugestões, do senso comum, obtidas ajudaram a lembrar de outras informações não listadas na carta de senso comum.

- Sempre
- Às vezes
- Indiferente
- Quase nunca
- Nunca
- Não tenho como opinar

7. O que você achou das opções (é um(a), tem as características, suas partes são, etc) para buscar informações na carta de senso comum durante a história:

- Muito fácil
- Fácil
- Indiferente
- Difícil
- Muito difícil
- Não tenho como opinar

8. Liste as vantagens de ter as sugestões de senso comum durante a história. Por quê?

Ainda não consegui lembrar delas durante o jogo.

9. Liste as desvantagens de ter as sugestões de senso comum durante a história. Por quê?

Fiquei entretida em acompanhar os relatos e motivá-los a permanecer entretidos.

10. Você achou que a utilização do jogo de contar histórias, para permitir aos alunos se expressarem, foi:

- Muito adequado
- Adequado
- Indiferente
- Pouco Adequado
- Inadequado
- Não tenho como opinar

11. Você achou que a utilização do jogo de contar histórias, para permitir aos alunos trabalhar colaborativamente, foi:

- Muito adequado
- Adequado
- Indiferente
- Pouco Adequado
- Inadequado
- Não tenho como opinar

12. Você acha que os alunos colaboraram entre si e com o jogo durante a história?

- Sim.
- Não.

Por quê? -

13. Os alunos estavam motivados durante a interação com o jogo?

- Sim.
- Não.

Por quê? -

14. Você se sentiu motivado durante a interação com os alunos utilizando o jogo?

- Sim.
 Não.

Por quê? _____

15. O que você achou das telas (desenhos) do jogo:

- Muito adequado
 Adequado
 Indiferente
 Inadequado
 Muito inadequado
 Não tenho como opinar

16. O que você achou das cores da tela do Jogo que acontece a história:

- Muito adequado
 Adequado
 Indiferente
 Inadequado
 Muito inadequado
 Não tenho como opinar

17. Você considera que o conhecimento de senso comum como forma de conhecer melhor a cultura e a linguagem que os alunos usam seja:

- Muito adequado
 Adequado
 Indiferente
 Inadequado
 Muito inadequado
 Não tenho como opinar

18. Após o jogo, sua opinião sobre o uso do conhecimento cultural (mitos, crenças, valores, etc.) dos alunos para contar histórias mudou? Por quê?

Não considero uma mudança, mas sim uma troca rica e muitas possibilidades para serem exploradas.

19. Aconteceu algum problema técnico enquanto você utilizava o jogo:

- Sempre
 Às vezes
 Indiferente
 Quase nunca
 Nunca
 Não tenho como opinar

20. A recuperação desses problemas técnicos é:

- Muito fácil
 Fácil
 Indiferente
 Difícil
 Muito difícil
 Não tenho como opinar

21. Faça suas sugestões e comentários a respeito do jogo e desse processo de contar história junto com os alunos.

- deixar mais claro os ícones de magia, força e experiência;
- ter uma tela inicial de regras do jogo;
- tela de apresentação "mais orgânica";
- tirar as pontas das cartas;
- imagens mais neutras, pois pertencem a um universo infantil.

Anexo 16

Interface Original do Contexteller

Interface do Jogador

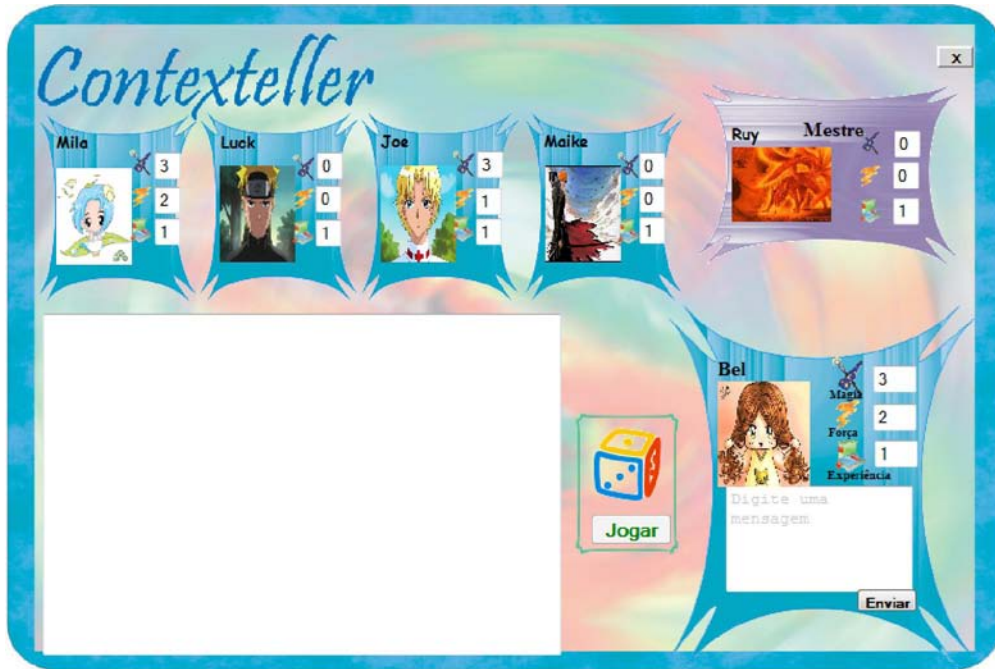

Interface do Mestre



Anexo 17

Tentativas de aplicar um dos Padrões de Design Motivacionais

- Primeira Tentativa:



- Segunda Tentativa:

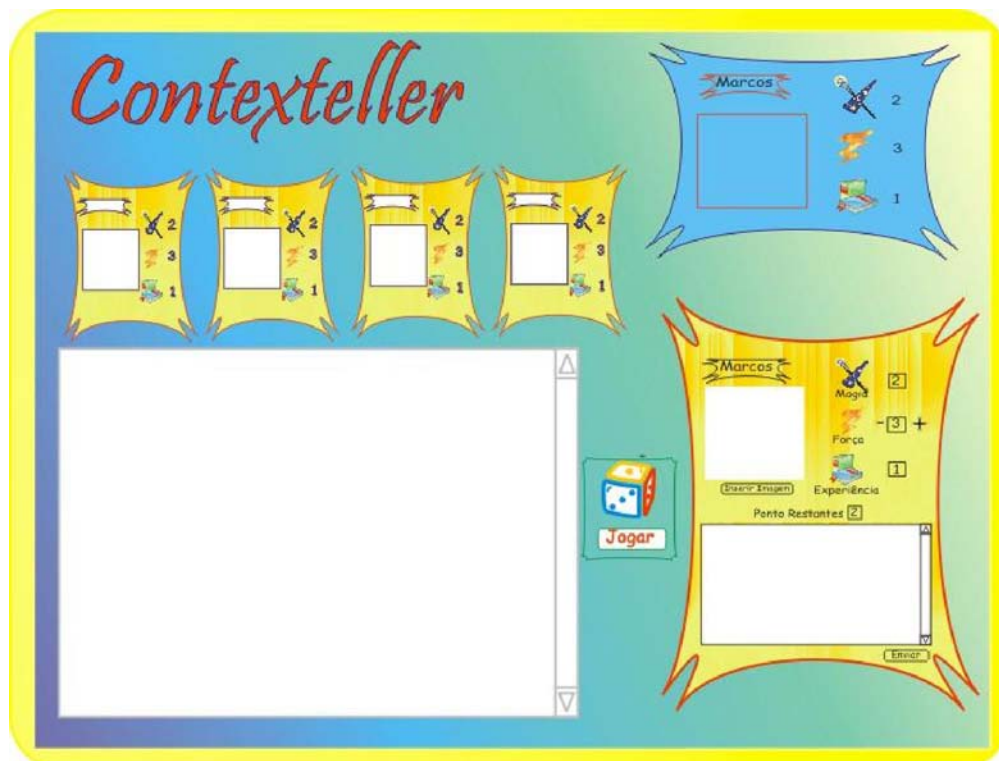

- Terceira Tentativa:



- Quarta Tentativa:



- Quinta Tentativa:

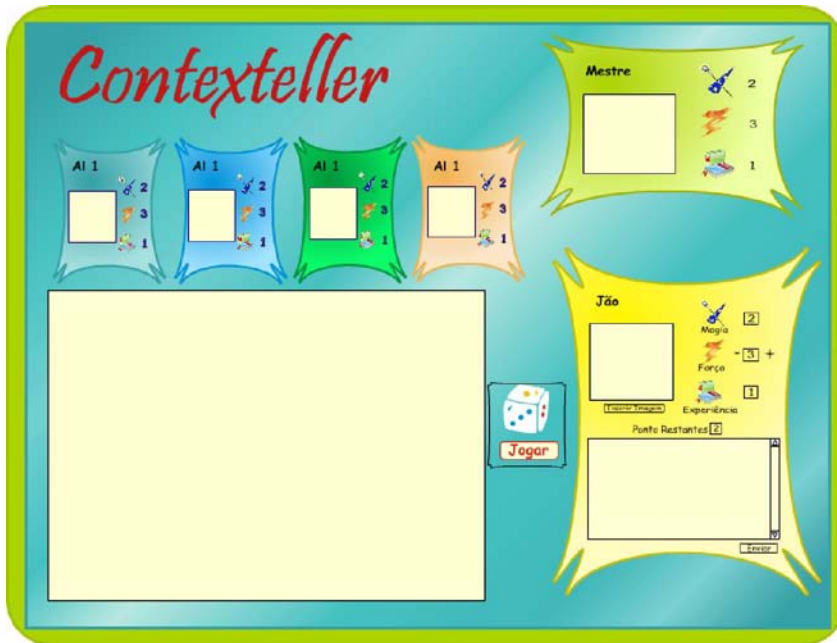

- Versão Final:

